

Manuel de l'utilisateur & Manuel d'installation

TÉLÉCOMMANDE CÂBLÉE

NOTE IMPORTANTE :

Lisez attentivement ce manuel avant d'installer ou d'utiliser votre nouvel appareil. Veuillez à conserver ce manuel pour toute référence ultérieure.

Ce manuel décrit en détail les précautions à prendre pendant le fonctionnement.

Afin d'assurer un entretien correct du contrôleur câblé, veuillez lire attentivement ce manuel avant d'utiliser l'appareil.

Pour faciliter une consultation ultérieure, conservez ce manuel après l'avoir lu.

Toutes les images de ce manuel sont uniquement à des fins d'explication. Elle peut être légèrement différente de la télécommande câblée que vous avez achetée (selon le modèle). La forme réelle prévaut.

Table des Matières

1. Consignes de sécurité	1
2. Accessoires d'installation	2
3. Méthode d'installation.....	4
4. Spécifications	12
5. Caractéristiques et fonctions du contrôleur câblé.....	13
6. Nom sur l'écran LCD du contrôleur câblé	14
7. Nom des boutons sur le contrôleur câblé	15
8. Opération de préparation.....	16
9. Opération.....	17
10. Fonction de Temps.....	28
11. Temps hebdomadaire 1	31
12. Temps hebdomadaire 2	38
13. Traitement de l'alarme de défaut	44
14. Indication et exigence techniques.....	44
15. Requêtes et paramètres.....	45
16. Connexion du contrôle sans fil.....	50

1. Consignes de sécurité



AVERTISSEMENT

- Veuillez confier l'installation de l'unité au distributeur ou à des professionnels.
- L'installation par d'autres personnes peut entraîner une installation imparfaite, un choc électrique ou un incendie.
- Respectez le présent manuel d'installation.
- L'installation incorrecte pourrait entraîner un choc électrique ou un incendie.
- La réinstallation doit être effectuée par des professionnels.

Ne désinstallez pas l'unité de manière aléatoire.

Une désinstallation aléatoire peut entraîner un fonctionnement anormal, une surchauffe ou un incendie de l'unité.

REMARQUE

- N'installez pas l'unité dans un endroit vulnérable aux fuites de gaz inflammables. Si des gaz inflammables s'échappent et restent autour du contrôleur câblé, il pourrait survenir un incendie.
- Ne manipulez pas avec les mains mouillées ou ne laissez pas de l'eau pénétrer dans le contrôleur câblé. Cela pourrait causer un choc électrique.
- Le câblage doit être adapté au courant du contrôleur câblé. Sinon, des fuites électriques ou une surchauffe peuvent se produire et provoquer un incendie.

1. Consignes de sécurité

REMARQUE

- Les câbles spécifiés doivent être utilisés lors du câblage. Aucune force extérieure ne peut être appliquée à la borne. Sinon, une coupure de fil et une surchauffe peuvent se produire et provoquer un incendie.

2. Accessoires d'installation

Sélectionnez le lieu d'installation

N'installez pas l'appareil à un endroit où il y a présence d'huile lourde, de vapeur ou de gaz sulfureux ; cela pourrait entraîner une déformation ou un dysfonctionnement du système.

Préparation avant l'installation

1. Veuillez vérifier que toutes les pièces suivantes vous ont été fournies.

N°	Désignation	Qté.	Remarques
1	Contrôleur câblé	1	_____
2	Manuel d'installation et d'utilisateur	1	_____
3	Vis	3	M3.9*25 (pour montage mural)
4	Chevilles murales	3	Pour montage mural
5	Vis	2	M4X25 (pour montage sur la boîte de commutation)
6	Barres à vis en plastique	2	Pour le montage sur la boîte de commutation
7	Batterie	1	
8	Groupe des fils de connexion	1	En option
9	Vis	1	M4X8 (pour montage du groupe des fils de connexion)

2. Accessoires d'installation

2. Préparez les assemblages suivants sur le chantier.

N°	Désignation	Qté (encastré dans le mur)	Spécifications (seulement pour référence)	Remarques
1	Boîte de commutation	1	_____	_____
2	Tube de câblage (gaine d'isolement et vis de serrage)	1	_____	_____

Précaution lors de l'installation du contrôleur câblé

1. Ce manuel fournit la méthode d'installation du contrôleur câblé. Veuillez vous référer au schéma de câblage dans ce manuel d'installation pour connecter le contrôleur câblé à l'unité intérieure.
2. Le contrôleur câblé fonctionne dans un circuit basse tension. Il est interdit de brancher directement avec le câble haute tension, par exemple, 115V, 220V, 380V, et de câbler ce type de câble dans le circuit susmentionné, l'espace de câblage entre les tubes configurés doit être de 300~500 mm ou plus.
3. Le câble blindé du contrôleur câblé doit être fermement mis à la terre.
4. Après la connexion du contrôleur câblé, n'utilisez pas de mégamètre pour détecter l'isolation.

3. Méthode d'installation

1. Dimensions structurales de la télécommande câblée

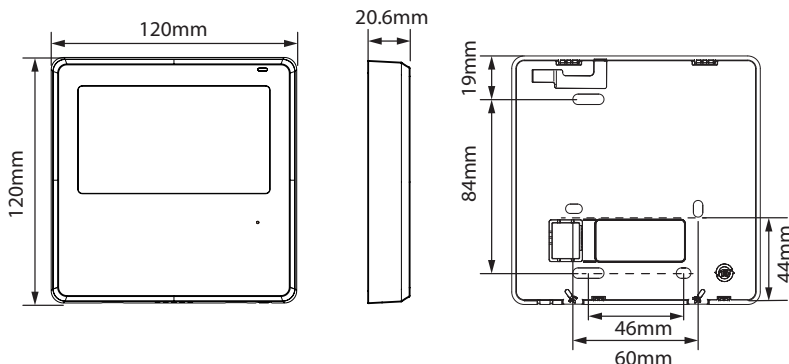
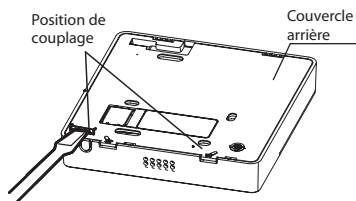

Fig 3-1

2. Retirez la partie supérieure du contrôleur câblé

- Insérez un tournevis plat dans les fentes de la partie inférieure du contrôleur câblé (2 emplacements) et retirez la partie supérieure du contrôleur câblé. (Fig.3-2)



REMARQUE : Ne faites pas levier de haut en bas, vous pouvez seulement faire tourner le tournevis.

3. Méthode d'installation

REMARQUE : La carte de circuit imprimé (PCB) est montée dans la partie supérieure du contrôleur câblé. Veillez à ne pas endommager la carte avec le tournevis plat.

3. Fixez la plaque arrière du contrôleur câblé

- Pour un montage apparent, fixez la plaque arrière au mur avec 3 vis (M3.9*25) et les chevilles. (Fig.3-3)

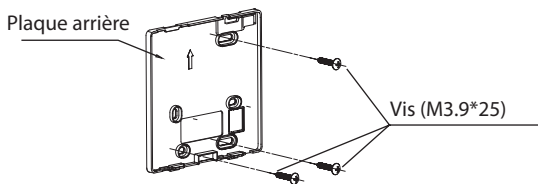

Fig 3-3

- Utilisez deux vis M4X25 pour installer le couvercle arrière sur la boîte de commutation 86, et utilisez une vis M3.9*25 pour le fixer au mur.

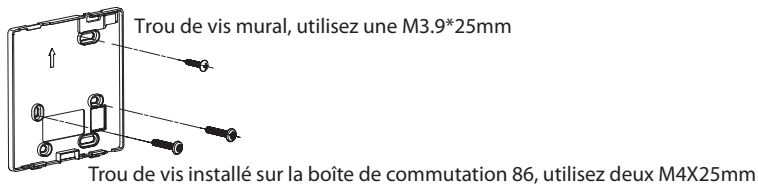

Fig 3-4

3. Méthode d'installation

REMARQUE : Posez-les sur une surface plane. Veillez à ne pas déformer la plaque arrière du contrôleur câblé en serrant trop fort les vis de montage.

4. Installation de la batterie

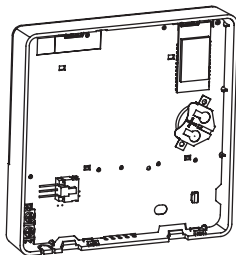

Fig 3-5

- Mettez la batterie à l'endroit prévu à cet effet et assurez-vous que le côté positif de la batterie est en accord avec le côté positif . (Veuillez voir la Fig.3-5)
- Veuillez régler l'heure lors de la première utilisation. La batterie du contrôleur câblé peut fonctionner en cas de coupure de courant, ce qui garantit l'exactitude horaire. Si l'alimentation est reprise, si l'heure affichée n'est pas correcte, cela signifie que la batterie est déchargée et qu'il faut la remplacer.

3. Méthode d'installation

5. Connexion avec l'unité intérieure

A

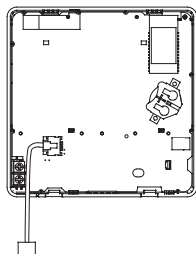

Modèle A

B

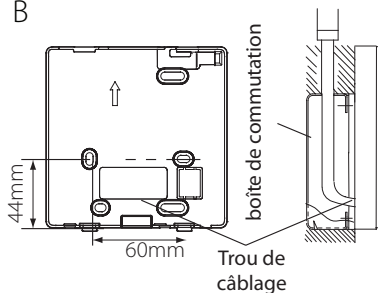

A

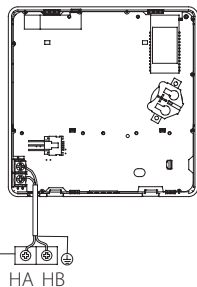

Modèle B

B

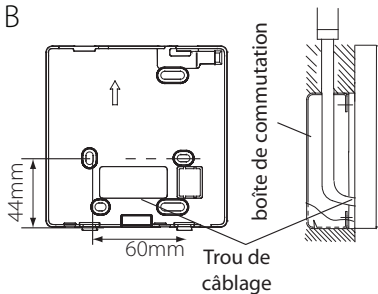
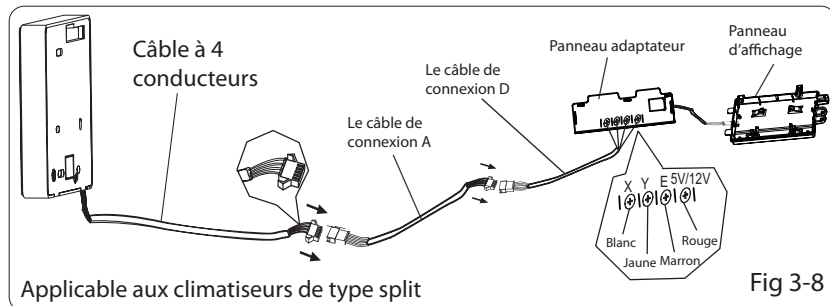
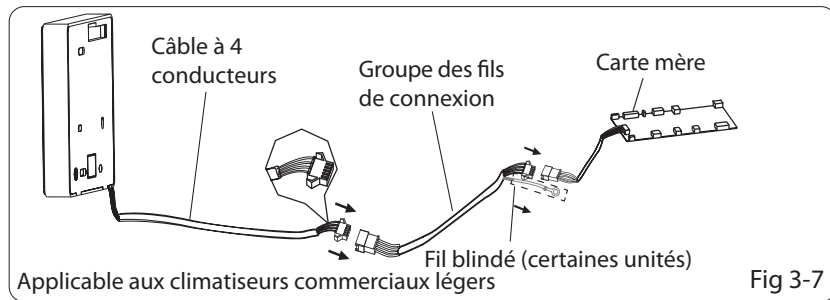

Fig 3-6

3. Méthode d'installation

Modèle A

Connectez le fil du panneau d'affichage de l'unité intérieure à un câble de connexion. Connectez ensuite l'autre côté du câble de connexion à la télécommande.



3. Méthode d'installation

Modèle B

1 Unité intérieure

Entaillez la partie à traverser pour le câblage avec des pinces, etc. Connectez les bornes sur le contrôleur câblé (HA ,HB), et les bornes de l'unité intérieure (HA ,HB). (HA et HB n'ont pas de polarité).

REMARQUE

- NE permettez PAS à l'eau de pénétrer dans le contrôleur câblé. Utilisez la trappe et le mastic pour sceller les câbles.
- Les câbles de connexion doivent être fixés de manière fiable et ne peuvent pas être tirés.

Pour certaines unités, le contrôleur câblé se connecte aux ports HA et HB de l'unité par les ports HA et HB. Il n'y a pas de polarité entre HA et HB. Voir la figure. 3-9

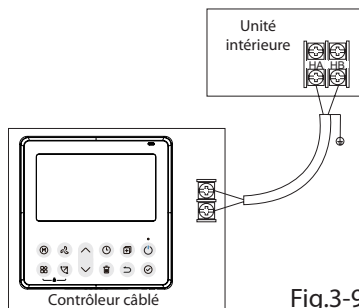
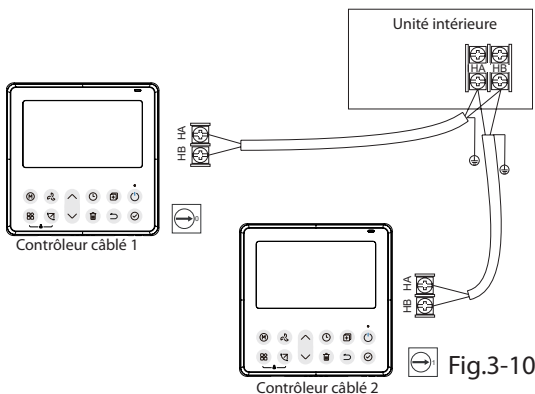

Fig.3-9

3. Méthode d'installation

Le contrôleur câblé principal/secondaire peut être utilisé pour permettre à deux contrôleurs câblés de contrôler une unité, et les contrôleurs câblés se connectent aux ports HA et HB de l'unité par le port HA et HB du contrôleur. Il n'y a pas de polarité entre HA et HB. Voir la figure. 3-10



REMARQUE : Le contrôleur câblé avec fonction Wi-Fi ne dispose pas de cette fonction.

3. Méthode d'installation

Pour certaines unités, un contrôleur câblé peut prendre en charge plusieurs unités (16 unités au maximum). Dans ce cas, le contrôleur câblé et l'unité doivent être connectés aux ports HA et HB en même temps. Lors du contrôle de groupe, il n'y aura pas d'erreur affichée sur le contrôleur câblé. Voir la figure. 3-11

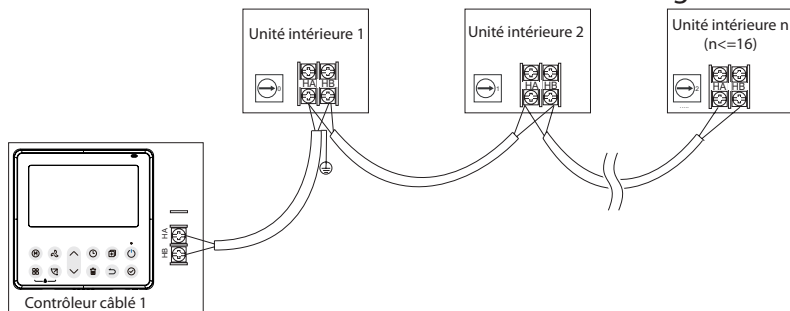

Fig.3-11

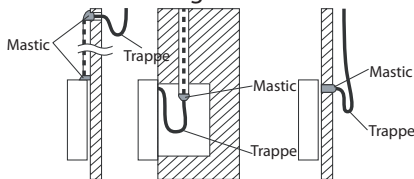
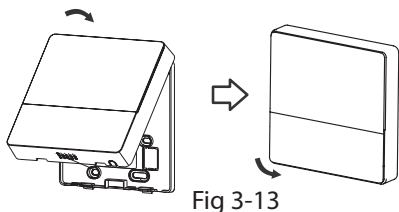

Fig 3-12

6. Fixez à nouveau la partie supérieure du contrôleur câblé

- Après avoir ajusté le boîtier supérieur, fixez ce dernier ; évitez de coincer le câblage pendant l'installation. (Fig 3-13)



Toutes les images de ce manuel sont uniquement à des fins d'explication. Votre contrôleur câblé peut être légèrement différent. La forme réelle prévaut.

4. Spécification

Tension d'entrée	12V
Température ambiante	0~43°C (32~110°F)
Humidité ambiante	RH40%~RH90%

Spécifications de câblage

REMARQUE : Il est suggéré d'utiliser le fil de connexion d'une longueur de 6 mètres.

Type de câble	Dimension	Longueur totale
Cordon ou câble en vinyle blindé	0.5 mm ²	≤20 m (66')
	0.75-1.25 mm ²	≤50 m (164')

5. Caractéristiques et fonctions du contrôleur câblé

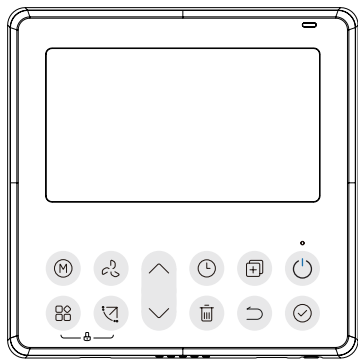

Caractéristiques :

- Affichage LCD.
- Affichage du code de dysfonctionnement : il peut afficher le code d'erreur, utile pour l'entretien.
- Conception de la disposition des câbles à 4 voies, sans partie surélevée à l'arrière, plus pratique pour placer les câbles et installer le dispositif.
- Affichage de la température ambiante.
- Temps hebdomadaire.

Fonction :

- Mode : Choisissez Auto - Froid - Déshumidification - ~~Chaud~~ - Ventilateur
- Vitesse du ventilateur : Vitesse auto/bas/moyenne/élevée
- Balayage (sur certains modèles)
- Temps ON/OFF
- Réglage de la température
- Temps hebdomadaire
- Suivez-moi
- Turbo
- Système de 24 heures
- Système de 12 heures
- Redémarrage automatique
- Commande individuelle des persiennes (sur certains modèles)
- Test automatique du débit d'air
- Rotation et sauvegarde
- Double contrôle
- Contrôle de groupe
- Sécurité enfants
- Affichage LCD
- Horloge

6. Nom sur l'écran LCD du contrôleur câblé

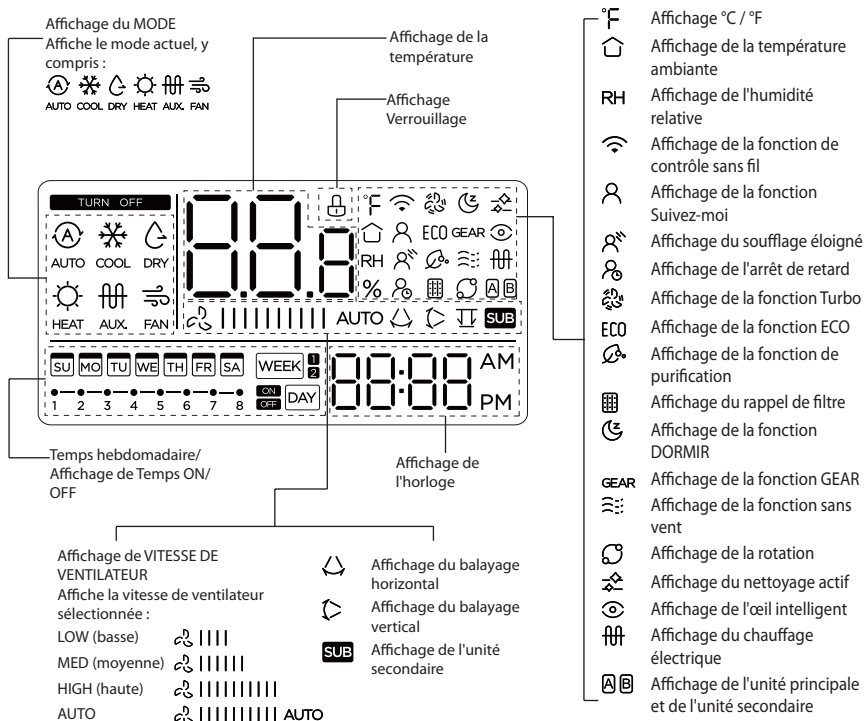

7. Nom des boutons sur le contrôleur câblé

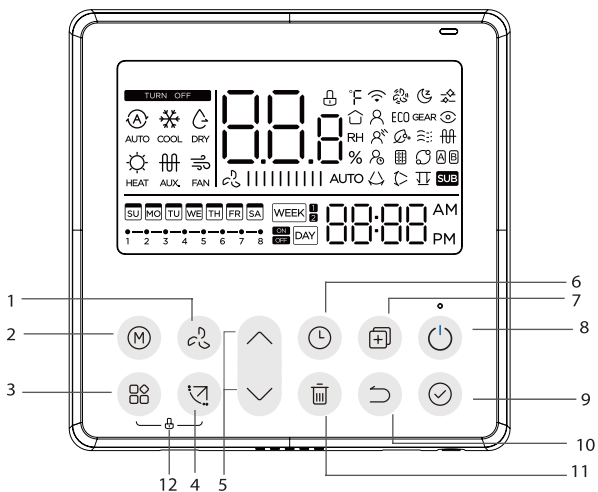

- | | | | |
|---|---|----|---|
| 1 | Bouton FAN SPEED (VITESSE DU VENTILATEUR) | 7 | Bouton COPY (COPIER) |
| 2 | Bouton MODE (MODE) | 8 | Bouton POWER (ALIMENTATION) |
| 3 | Bouton FUNC. (FONCTION) | 9 | Bouton CONFIRM (CONFIRMER) |
| 4 | Bouton SWING (BALAYAGE) | 10 | Bouton BACK (RETOUR) |
| 5 | Bouton ADJUST (AJUSTER) | 11 | Bouton DAY OFF/DELAY (JOUR D'ARRÊT/DÉLAI) |
| 6 | Bouton TIMER (TEMPS) | 12 | Bouton CHILD LOCK (SÉCURITÉ ENFANTS) |

8. Opération de préparation

Réglez le jour et l'heure actuels

- 1  Appuyez sur le bouton Timer pendant 2 secondes ou plus. L'affichage de Temps clignote.
-

- 2  Appuyez sur le bouton « ^ » ou « v » pour régler la date. La date sélectionnée clignote.



- 3  Le réglage de la date est terminé et le réglage de l'heure est préparé après avoir appuyé sur le bouton Timer ou le bouton CONFIRM ou si vous n'appuyez pas sur le bouton dans les 10 secondes.
-

- 4  Appuyez sur le bouton « ^ » ou « v » pour régler l'heure actuelle. Appuyez à plusieurs reprises pour régler l'heure actuelle par incréments d'une minute.



11:20

Appuyez et maintenez pour régler l'heure actuelle en continu.

ex.Lundi 11:20

- 5  Le réglage est terminé après avoir appuyé sur le bouton CONFIRM ou si vous n'appuyez pas sur le bouton dans les 10 secondes.

6



Sélection de l'échelle de temps

Appuyez sur les boutons « L » et « 12 » pendant 2 secondes pour alterner l'affichage de l'échelle de temps de l'horloge entre 12h et 24h.

9. Opération

Pour démarrer/arrêter le fonctionnement



Appuyez sur le bouton Power.

Fonction de chauffage à 8 degrés (sur certains modèles)



Si le mode de chauffage est de 10°C (50°F)/16°C (60°F)/17°C (62°F) /20°C (68°F), appuyez deux fois sur le bouton bas en moins d'une seconde pour activer la fonction de chauffage à 8°, puis appuyez sur les boutons Power, Mode, adjust, Fan speed, Timer et le bouton Swing pour annuler la fonction de chauffage à 8°.

REMARQUE :

Pour certains modèles, la fonction de chauffage à 8° ne peut être réglée que par la télécommande, vous ne pouvez pas choisir cette fonction par le contrôleur câblé.

9. Opération

Pour régler le mode de fonctionnement

Réglage du mode de fonctionnement (Le mode de chauffage n'est pas valable pour les appareils de type climatisation seulement).



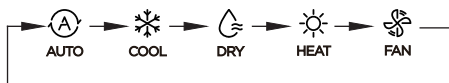

Appuyez sur ce bouton pour sélectionner le mode de fonctionnement :

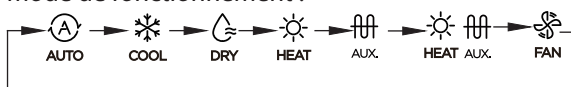

Si l'unité intérieure est équipée de la fonction de chauffage électrique (chauffage auxiliaire), appuyez sur ce bouton pour sélectionner le mode de fonctionnement :



- Lorsque le mode est sélectionné comme mode de chauffage auxiliaire (ou chauffage électrique),  s'affiche, la vitesse du ventilateur est Auto. Les fonctions Dormir, Chauffage 8 degrés, Turbo et Rotation ne sont pas disponibles en mode de chauffage auxiliaire.
- Lorsque le mode est sélectionné comme mode chauffage et chauffage électrique,  s'affiche, et les fonctions Turbo et Rotation sont désactivées.

9. Opération

Réglage de la température ambiante

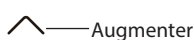

Appuyez sur le bouton « ^ » ou « v » pour régler la température ambiante.



Plage de température de réglage à l'intérieur :
10/16/17~30°C (50/60/62~86°F) ou 20~28°C (68~82°F).
(Selon le modèle)



Sélection de l'échelle en °C et °F (sur certains modèles)
Appuyez sur les boutons « ^ » et « v » pendant 3 secondes pour alterner l'affichage de la température entre les échelles °C et °F.

Réglage de la vitesse du ventilateur



Appuyez sur le bouton Fan speed pour définir la vitesse du ventilateur. (Ce bouton n'est pas disponible en mode Auto ou Déshumidification).

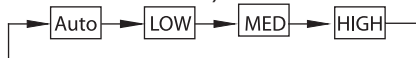

Lorsque le réglage progressif de la vitesse est disponible, appuyez sur la touche de vitesse du ventilateur pour passer d'un mode à l'autre :

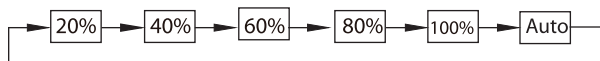

Appuyez sur les boutons « M » et «  » simultanément pendant 3 secondes pour activer ou désactiver la tonalité du clavier.

9. Opération

Fonction sécurité d'enfants



Appuyez sur les boutons « 88 » et « 7 » pendant 3 secondes pour activer la fonction sécurité d'enfants et verrouiller tous les boutons du contrôleur câblé. Vous ne pouvez pas appuyer sur le bouton pour faire fonctionner et recevoir le signal de la télécommande après l'activation de la sécurité enfant.

Appuyez à nouveau sur ces boutons pendant 3 secondes pour désactiver la fonction sécurité d'enfants.

Si la fonction sécurité d'enfants est activée, la marque «  » apparaît.

Fonction de balayage (uniquement pour les appareils dotés de fonctions de balayage horizontal et vertical)

1 Balayage vers le Haut/Bas



Appuyez sur le bouton SWING pour activer la fonction de balayage vers le haut-bas. La marque «  » apparaît. Appuyez à nouveau sur ce bouton pour arrêter.

2 Balayage vers Gauche/Droite

Appuyez sur le bouton Swing pendant 2 secondes pour lancer la fonction de balayage vers gauche-droite. La marque «  » apparaît. Appuyez à nouveau pendant 2 secondes pour l'arrêter.

9. Opération

Fonction de balayage (pour les appareils sans fonction de balayage vertical)



- Utilisez le bouton Swing pour régler la direction du flux d'air haut-bas et lancer la fonction de balayage automatique.

1. Chaque fois que vous appuyez sur ce bouton, la persienne pivote d'un angle de 6 degrés. Appuyez sur ce bouton jusqu'à ce que la direction souhaitée soit atteinte.
2. Si vous maintenez le bouton enfoncé pendant 2 secondes, le balayage automatique est activé.



La marque «  » apparaît. Appuyez à nouveau sur ce bouton pour arrêter. (certains appareils)

- Pour les unités équipées de quatre persiennes Haut-Bas, il est possible de les faire fonctionner individuellement.



1. Appuyez sur le bouton Swing pour activer la fonction de persiennes de réglage haut-bas.

La marque  clignote (Non applicable à tous les modèles).

2. En appuyant sur le bouton «  » ou «  », vous pouvez sélectionner le mouvement des quatre persiennes. Chaque fois que vous appuyez sur le bouton, la persienne sera sélectionnée dans une séquence comme :

( signifie que les quatre persiennes se déplacent en même temps).

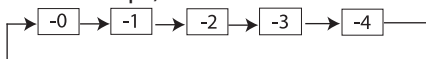

9. Opération

3. Utilisez ensuite le bouton Swing pour régler la direction du flux d'air vers le haut-bas de la persienne sélectionnée.



Appuyez sur le bouton FUNC. pour faire défiler les fonctions de fonctionnement comme suit :



[*] : Selon le modèle. Si l'unité intérieure ne possède pas cette fonction, elle ne s'affiche pas.



L'icône de la fonction sélectionnée clignote, puis appuyez sur le bouton Confirm pour confirmer le réglage.

Fonction Turbo (sur certains modèles)



En mode FROID/CHAUD, appuyez sur le bouton FUNC. pour activer la fonction turbo. Appuyez à nouveau sur le bouton pour désactiver la fonction turbo. Si la fonction turbo est activée, la marque «  » apparaît.

9. Opération

Fonction PTC (sur certains modèles)



En mode chauffage, pour les unités avec fonction de chauffage électrique, appuyez sur ce bouton pour activer le mode de chauffage électrique. Si la fonction PTC est activée, la marque « fff » apparaît.

REMARQUE : La fonction de chauffage auxiliaire électrique du modèle AHU est commutée par le bouton MODE, et le bouton FUNC. est une fonction turbo.

Indicateur de la fonction Suivez-moi

Appuyez sur le bouton FUNC. pour sélectionner si la température ambiante est détectée au niveau de l'unité intérieure ou du contrôleur câblé.

9. Opération

Affichage de l'œil intelligent 

1. Cette fonction est valable dans n'importe quel mode d'état de marche.
2. Lorsque le contrôleur câblé émetteur de l'unité intérieure dispose de la fonction œil intelligent, appuyez sur la touche de fonction pour sélectionner l'icône œil intelligent, appuyez sur la touche OK pour activer la fonction œil intelligent et allumer l'icône œil intelligent en même temps ; lorsque la fonction œil intelligent est désactivée, l'icône œil intelligent s'éteint.
3. L'arrêt, le changement de mode, l'activation de l'auto-nettoyage, l'activation de la fonction de chauffage à 8 degrés annulent automatiquement la fonction œil intelligent.

Fonction de réinitialisation du filtre 

Une fois que l'unité intérieure a envoyé le temps d'utilisation du filtre du contrôleur câblé, l'icône de rappel de nettoyage du filtre s'allume, appuyez sur la touche de fonction pour sélectionner l'icône de rappel de nettoyage du filtre, et appuyez sur la touche OK pour réinitialiser le temps d'utilisation du filtre. L'icône de rappel de nettoyage du filtre s'éteint.

9. Opération

Fonction de réglage de l'humidité

1. Lorsque le contrôleur câblé émetteur de l'unité intérieure a une double fonction de contrôle de la température et de l'humidité, en mode déshumidification, appuyez sur la touche de fonction pour sélectionner l'icône RH, appuyez sur la touche de confirmation pour entrer dans le mode de contrôle de l'humidité, l'icône RH clignote, appuyez sur les touches haut et bas pour régler l'humidité, la plage de réglage est OFF->35%~85%, ajustée avec 5% d'humidité. Quittez le mode de réglage de l'humidité après 5 secondes d'inactivité.
2. Après être entré dans le mode de réglage de l'humidité, appuyez sur les touches haut et bas pour régler la température de consigne et afficher la température de consigne pendant 5 secondes, puis rétablir l'affichage de l'humidité de consigne.
3. Après avoir changé de mode, quittez le mode de contrôle de l'humidité.

9. Opération

Fonction GEAR

1. Lorsque le contrôleur câblé émetteur de l'unité intérieure dispose de la fonction GEAR, en mode de refroidissement de démarrage, appuyez sur la touche de fonction pour sélectionner l'icône GEAR, appuyez sur la touche de confirmation pour entrer dans le mode de contrôle GEAR, et affichez d'abord l'état GEAR actuel.

50%->75%->OFF peut être commuté par les touches haut et bas dans les 5 secondes. Après 5 secondes, la température de consigne s'affiche, appuyez sur les touches haut et bas pour régler la température de consigne.

Éteignez, passez en mode ou activez les fonctions Dormir, ECO, fort, auto-nettoyage pour annuler la fonction GEAR.

Si l'indication de la fonction  apparaît, la température ambiante est détectée au niveau du contrôleur câblé.

Appuyez à nouveau sur le bouton pour annuler la fonction suivez-moi.

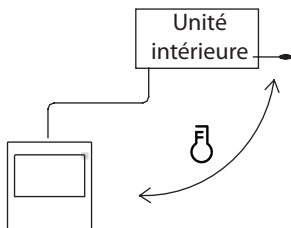

9. Opération

Indication de rotation et de sauvegarde

Si il y a deux unités, appuyez sur le bouton pour sélectionner la fonction de rotation, et appuyez sur « Confirm » pour activer ou désactiver la fonction de rotation.

1. Appuyez sur « Confirm » pour régler l'heure de rotation, puis appuyez sur le bouton « ^ » ou « v » pour régler l'heure. Plage de réglage du temps : 1~99h, le temps par défaut est de 10 heures.
2. Étape 2 : réglez la température élevée de co-ouverture -- ou 26~32 degrés -- c'est-à-dire que cette fonction est invalide. Si la température ambiante est de 26~32 degrés, si la température ambiante est supérieure ou égale à la température définie, les deux machines fonctionneront en même temps en mode FROID à 24 degrés.
3. Étape 3 : réglez la température basse de co-ouverture -- ou 5-15 degrés -- c'est-à-dire que cette fonction est invalide. Si la température ambiante est de 5-15 degrés, si la température ambiante est inférieure à la température définie, les deux unités fonctionneront en même temps à 24 degrés pour passer en mode chauffage.
4. Étape 4 : définissez quelle machine va fonctionner en premier. Sélectionnez A ou B.
5. Si cette fonction est activée, tant que le climatiseur fonctionne à l'heure programmée, il met automatiquement en marche un autre climatiseur et éteint le climatiseur actuel. Appuyez sur le bouton POWER pour passer immédiatement à un autre mode. Les marques A ou B clignotent pour indiquer la défaillance correspondante de la climatisation. Changez automatiquement à une autre machine si le temps de fonctionnement est atteint ou en cas d'une défaillance de la machine.

10. Fonctions de Temps

WEEK

Temps hebdomadaire

Utilisez cette fonction de Temps pour définir les heures de fonctionnement pour chaque jour de la semaine.

ON

DAY

Temps On

Utilisez cette fonction de Temps pour démarrer le fonctionnement du climatiseur.

Le Temps fonctionne et le fonctionnement du climatiseur commence si le temps est écoulé.

OFF

DAY

Temps Off

Utilisez cette fonction de Temps pour arrêter le fonctionnement du climatiseur.

Le Temps fonctionne et le fonctionnement du climatiseur s'arrête si le temps est écoulé.

ON

OFF

DAY

Temps On et Off

Utilisez cette fonction de Temps pour démarrer et arrêter le fonctionnement du climatiseur. Le Temps fonctionne et le fonctionnement du climatiseur démarre et s'arrête si le temps est écoulé.

10. Fonctions de Temps

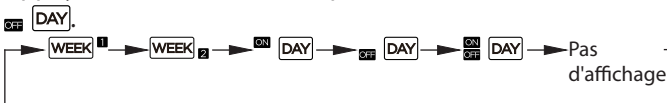

Pour régler TEMPS ON ou OFF

- 1 Appuyez sur le bouton Timer pour sélectionner **ON** **DAY** ou



- 2 Appuyez sur le bouton Confirm et l'affichage de Temps clignote.





- 3
- 
- 
- 
- ex. Temps Off réglée à 18:00
- Appuyez sur le bouton « \wedge » ou « \vee » pour régler l'heure. Si l'heure est réglée, le Temps démarre ou s'arrête automatiquement.

- 4 Appuyez à nouveau sur le bouton Confirm pour terminer les réglages.







10. Fonctions de Temps

Pour régler TEMPS ON et OFF

-  Appuyez sur le bouton Timer pour sélectionner .

-  Appuyez sur le bouton Confirm et l'affichage de l'horloge clignote.

-  Appuyez sur le bouton « ^ » ou « v » pour régler l'heure de Temps On, puis appuyez sur le bouton Confirm pour valider le réglage.

-  Appuyez sur le bouton « ^ » ou « v » pour régler l'heure de Temps Off.

-  Appuyez sur le bouton Confirm pour terminer les réglages.

REMARQUE : Le contrôleur câblé secondaire ne peut pas régler le Temps.

11. Temps hebdomadaire 1

1 Réglage de Temps hebdomadaire



Appuyez sur le bouton Timer pour sélectionner **WEEK** et appuyez ensuite sur le bouton Confirm pour confirmer.



2 Réglage du jour de la semaine



Appuyez sur le bouton « \wedge » ou « \vee » pour sélectionner le jour de la semaine, puis appuyez sur le bouton Confirm pour valider le réglage.



3 Réglage de Temps ON du réglage de Temps 1



Appuyez sur le bouton « \wedge » ou « \vee » pour régler l'heure de Temps On, puis appuyez sur le bouton Confirm pour valider le réglage.



11. Temps hebdomadaire 1



ex.Mardi échelle de temps 1

Jusqu'à 4 réglages de Temps peuvent être enregistrés pour chaque jour de la semaine. Il est conseillé de régler le Temps hebdomadaire en fonction du style de vie de l'utilisateur.

4 Réglage de Temps Off du réglage de Temps 1



Appuyez sur le bouton «  » ou «  » pour régler l'heure de Temps Off, puis appuyez sur le bouton Confirm pour valider le réglage.



ex.Mardi échelle de temps 1

5 Différents réglages de Temps peuvent être définis selon les étapes 3 à 4.

6 Les autres jours de la semaine peuvent être réglés selon les étapes 2 à 5.

REMARQUE : Le réglage de Temps hebdomadaire peut retourner à l'étape précédente en appuyant sur le bouton Back. L'heure du réglage de Temps peut être supprimée en appuyant sur le bouton Day off. Le réglage actuel sera restauré et le réglage de Temps hebdomadaire est retiré automatiquement s'il n'y a pas d'opération pendant 30 secondes.

11. Temps hebdomadaire 1

Fonctionnement de Temps hebdomadaire

Pour activer le fonctionnement de Temps hebdomadaire



Appuyez sur le bouton Timer si **WEEK** s'affiche sur l'écran LCD.



Pour désactiver le fonctionnement de Temps hebdomadaire



Appuyez sur le bouton Timer si **WEEK** disparaît de l'écran LCD.

Pour éteindre le climatiseur pendant le Temps hebdomadaire



1. Si vous appuyez une fois et rapidement sur le bouton Power, le climatiseur s'éteint temporairement. Et le climatiseur se mettra en marche automatiquement jusqu'à l'heure de Temps On.

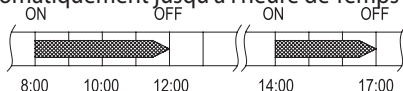

ex. Si vous appuyez une fois et rapidement sur le bouton POWER à 10h00, le climatiseur se mettra en marche à 14h00.

2. Si vous appuyez sur le bouton Power pendant 2 secondes, le climatiseur s'éteint complètement et la fonction de temps hebdomadaire est annulée.

11. Temps hebdomadaire 1

Pour régler le DAY OFF (pour un jour férié)

- 1  Pendant le Temps hebdomadaire, appuyez sur le bouton Confirm.
-

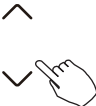
- 2  Appuyez sur le bouton « ^ » ou « v » pour sélectionner le jour de cette semaine.
-

Appuyez sur le bouton Day off pour régler le paramètre DAY OFF.

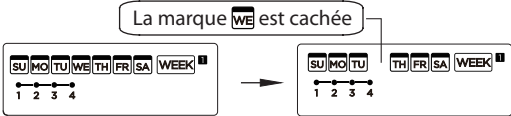
- 3   ex. le DAY OFF est fixé au mercredi
-

- 4 La fonction DAY OFF peut être réglée pour d'autres jours selon les étapes 2 et 3.
-

- 5  Appuyez sur le bouton Back pour revenir au Temps hebdomadaire.
-

Pour annuler : Suivez les mêmes procédures que pour la configuration.

REMARQUE :

Le réglage DAY OFF est annulé automatiquement si le jour défini est passé.

11. Temps hebdomadaire 1

Fonction DELAY



Pendant le Temps hebdomadaire, appuyez sur le bouton FUNC. pour sélectionner la fonction DELAY et appuyez sur le bouton de confirmation, affichez « 0h » « 1h » « 2h » et attendez 3 secondes pour confirmer. Si la fonction DELAY est activée, la marque « 8 » apparaît.



La fonction DELAY ne peut être activée que dans le Temps hebdomadaire 1 et le Temps hebdomadaire 2.

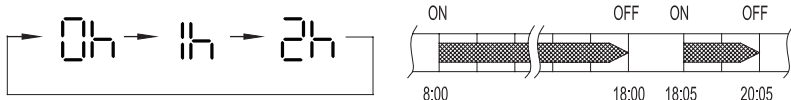

ex. Si vous appuyez sur le bouton « 2h » à 18:05, le climatiseur s'éteindra à 20:05.

Reproduisez le réglage d'un jour dans l'autre.

Une réservation effectuée une fois peut être copiée sur un autre jour de la semaine. L'ensemble de la réservation du jour de la semaine sélectionné sera copié. L'utilisation efficace du mode copie permet de faciliter les réservations.

1



Pendant le Temps hebdomadaire, appuyez sur le bouton Confirm.

2

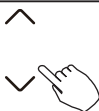

Appuyez sur le bouton « ^ » ou « v » pour sélectionner le jour à copier (origine).

11. Temps hebdomadaire 1

3  Appuyez sur le bouton Copy, la lettre « CY » s'affiche sur l'écran LCD.

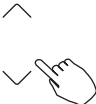
4  Appuyez sur le bouton « ^ » ou « v » pour sélectionner le jour à copier.

5  Appuyez sur le bouton Copy pour confirmer.

La marque  clignote rapidement

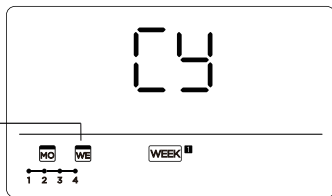

ex. Copiez le paramètre du lundi au mercredi

6 Les autres jours peuvent être copiés selon les étapes 4 et 5.

7  Appuyez sur le bouton Confirm pour confirmer les paramètres.

8  Appuyez sur le bouton Back pour revenir au Temps hebdomadaire.

11. Temps hebdomadaire 2

1 Réglage de Temps hebdomadaire



Appuyez sur Timer pour sélectionner le **WEEK** 2 et appuyez sur Confirm.

2 Réglage du jour de la semaine



Appuyez sur « ^ » ou « v » pour sélectionner le jour de la semaine, puis appuyez sur CONFIRM.



3 Réglage de Temps ON du réglage de Temps 1



Appuyez sur « ^ » ou « v » pour sélectionner l'heure de réglage. L'heure de réglage, le mode, la température et la vitesse du ventilateur apparaissent sur l'écran LCD. Appuyez sur CONFIRM pour entrer dans le processus de réglage de l'heure.

12. Temps hebdomadaire 2

IMPORTANT : Il est possible de programmer au maximum 8 événements par jour. Différents événements peuvent être programmés en cas de MODE, TEMPERATURE et VITESSES DU VENTILATEUR.

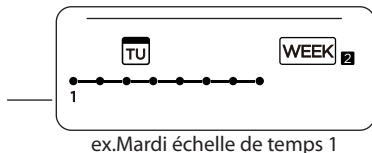

4 Réglage de l'heure



Appuyez sur « \wedge » ou « \vee » pour régler l'heure, puis appuyez sur CONFIRM.

5 Réglage du mode de fonctionnement



Appuyez sur « \wedge » ou « \vee » pour régler le mode de fonctionnement, puis appuyez sur CONFIRM.

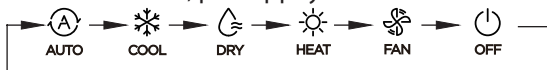

6 Réglage de la température ambiante



Appuyez sur « \wedge » ou « \vee » pour régler la température ambiante, puis appuyez sur CONFIRM.
REMARQUE : Ce réglage n'est pas disponible pour les modes VENTILATEUR ou OFF.

12. Temps hebdomadaire 2

7 Réglage de la vitesse du ventilateur

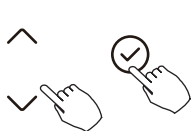

Appuyez sur « \wedge » ou « \vee » pour régler la vitesse du ventilateur, puis appuyez sur CONFIRM.

REMARQUE : Ce réglage n'est pas disponible pour les modes AUTO, DÉSHUMIDIFICATION ou OFF.

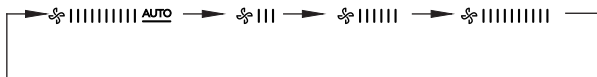

- Différents événements programmés peuvent être définis selon les étapes 3 à 7.
- Des jours supplémentaires, sur une période d'une semaine, peuvent être définis selon les étapes 3 à 8.

REMARQUE : Le réglage de Temps hebdomadaire peut revenir à l'étape précédente en appuyant sur BACK. Le réglage actuel est restauré. Le contrôleur ne sauvegarde pas les réglages de Temps hebdomadaire si aucune opération n'est effectuée dans les 30 secondes.

12. Temps hebdomadaire 2

Fonctionnement de Temps hebdomadaire

Pour commencer

Appuyez sur Timer pour sélectionner **WEEK**, puis le Temps démarre automatiquement.

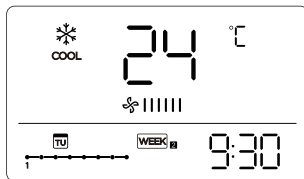

Pour annuler

ex.

Appuyez sur les boutons Power pendant 2 secondes pour annuler le mode Temps.



Le mode Temps peut également être annulé par changement du mode Temps à l'aide de Timer.

Pour régler le DAY OFF (pour un jour férié)



Après avoir réglé le Temps hebdomadaire, appuyez sur CONFIRM.

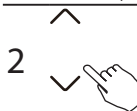

Appuyez sur « \wedge » ou « \vee » pour sélectionner le jour de la semaine.

12. Temps hebdomadaire 2

Appuyez sur DAY OFF pour créer un jour d'arrêt.

3 

La marque **WE** est cachée

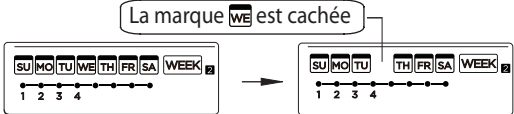

ex. le DAY OFF est fixé au mercredi

4 Réglez le DAY OFF pour d'autres jours selon les étapes 2 et 3.

5  Appuyez sur BACK pour revenir au Temps hebdomadaire.

Pour annuler, suivez les mêmes procédures que celles utilisées pour la configuration.









REMARQUE : Le réglage DAY OFF est annulé automatiquement si le jour défini est passé.

Reproduisez le réglage d'un jour dans l'autre.

Un événement programmé qui est effectué une fois peut être copié sur un autre jour de la semaine. Les événements programmés du jour de la semaine sélectionné seront copiés. L'utilisation efficace du mode copie permet de faciliter les réservations.

1  Dans le Temps hebdomadaire, appuyez sur CONFIRM



12. Temps hebdomadaire 2

- 2  Appuyez sur «  » ou «  » pour sélectionner le jour à copier.
-
- 3  Appuyez sur COPY, les lettres CY apparaissent sur l'écran LCD.
-
- 4  Appuyez sur «  » ou «  » pour sélectionner le jour à copier.
-
- 5  Appuyez sur COPY pour confirmer.

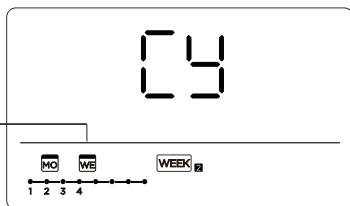
La marque  clignote rapidement









ex. Copiez le paramètre du lundi au mercredi

- 6 Les autres jours peuvent être copiés selon les étapes 4 et 5.
-
- 7  Appuyez sur CONFIRM pour confirmer les paramètres.
-
- 8  Appuyez sur BACK pour revenir au Temps hebdomadaire.

12. Temps hebdomadaire 2

Supprimez l'échelle de temps en un jour.

-  Pendant le réglage de Temps hebdomadaire, appuyez sur CONFIRM.
- 

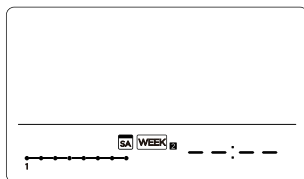
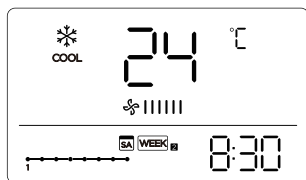
 Appuyez sur « ^ » ou « v » pour sélectionner le jour de la semaine, puis appuyez sur CONFIRM.
- 

 Appuyez sur « ^ » ou « v » pour sélectionner l'heure de réglage que vous voulez supprimer. L'heure de réglage, le mode, la température et la vitesse du ventilateur apparaissent sur l'écran LCD. L'heure, le mode, la température et la vitesse du ventilateur peuvent être effacés en appuyant sur le bouton DEL (jour d'arrêt).



ex. Supprimez l'échelle de temps 1 samedi

13. Traitement de l'alarme de défaut

Si le système ne fonctionne pas correctement à l'exception des cas mentionnés ci-dessous ou si les dysfonctionnements mentionnés ci-dessous sont évidents, examinez le système selon les procédures suivantes.

N°	DÉFINITION DU DYSFONCTIONNEMENT ET DE LA PROTECTION	TUBE D'AFFICHAGE NUMÉRIQUE
1	Erreur de communication entre le contrôleur câblé et l'unité intérieure	EH63

Les erreurs affichées sur le contrôleur câblé sont différentes de celles de l'unité. Si un code d'erreur apparaît, veuillez vérifier le Manuel de client & d'installation et le Manuel de service.

14. Indication et exigence techniques

EMC et EMI sont conformes aux exigences de certification CE.

15. Requêtes et paramètres



Si l'unité de climatisation est arrêté, appuyez longuement sur « COPY » pendant 3 secondes, il va afficher d'abord P:00, si elle est connectée à une unité intérieure, il va afficher P:00, si elle est connectée à plusieurs unités intérieures, appuyez sur « ^ » ou « v » pour afficher P:01, P:02, puis appuyez sur « Confirm » pour entrer la température de l'unité intérieure Tn(T1~T4) et le défaut du ventilateur (CF), appuyez sur « ^ » ou « v » pour sélectionner.



Si les touches ne fonctionnent pas pendant 15 secondes ou si vous appuyez sur « Back » ou sur « ON/OFF », la température de requête disparaît.



Si l'unité de climatisation est éteinte, dans la fonction requête de la température, appuyez sur « ^ » ou « v » pour sélectionner SP, appuyez sur « Confirm » pour régler la valeur de la pression statique.

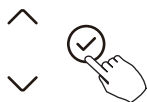

Si l'unité de climatisation est éteinte, dans la fonction de requête de la température, appuyez sur « ^ » ou « v » pour sélectionner AF, appuyez sur « Confirm » dans le mode de test, appuyez sur « Back » ou appuyez sur « ON/OFF » ou appuyez sur « Confirm » pour sortir du mode de test. En mode AF, le test durant 3~6 minutes se terminent automatiquement, si le processus de test, appuyez sur « Back » ou appuyez sur « ON/OFF » ou appuyez sur « Confirm », la sortie du test sera interrompue.



15. Requêtes et paramètres

Compensation de la température de fonction Suivez-moi



Si l'unité de climatisation est éteinte, dans la fonction de requête de la température, appuyez sur « ^ » ou « v » pour sélectionner tF.



La plage de la température de compensation : -5~5°C.

LF

Appuyez sur « Confirm » pour passer au réglage, appuyez sur « ^ » ou « v » pour sélectionner la température, puis appuyez sur « Confirm » pour terminer.

LF : température de compensation



Si l'unité de climatisation est éteinte, dans la fonction de requête de la température, appuyez sur « > » ou « < » pour sélectionner le type.



Appuyez sur « Confirm » pour passer au réglage, appuyez sur « ^ » ou « v » pour sélectionner le type, puis appuyez sur « Confirm » pour terminer.

TYPE

CH:
AUTO COOL DRY HEAT FAN

HH:
HEAT FAN

CC:
COOL DRY FAN

NA:
COOL DRY HEAT FAN

15. Requêtes et paramètres

Définissez les valeurs de température la plus élevée et la plus basse



Si l'unité de climatisation est éteinte, dans la fonction de requête de la température, appuyez sur « ^ » ou « v » pour sélectionner tHI ou tLO.



Appuyez sur « Confirm » pour passer au réglage, appuyez sur « ^ » ou « v » pour sélectionner la température, puis appuyez sur « Confirm » pour terminer.



La plage de température de réglage la plus élevée : 25~30°C
La plage de température de réglage la plus basse : 17~24°C.

tHI: Fonction de réglage de la valeur maximale.

tLO: Fonction de réglage de la valeur minimale.

Sélection de la fonction de télécommande du contrôleur câblé



Si l'unité de climatisation est éteinte, dans la fonction de requête de la température, appuyez sur « ^ » ou « v » pour sélectionner rEC. ON ou OFF s'affichera dans la zone de température pour indiquer si elle est valide ou non. Si la sélection est invalide, le contrôleur câblé ne traite aucun signal de télécommande.



Appuyez sur « Confirm » pour passer au réglage, appuyez sur « ^ » ou « v » pour sélectionner, puis appuyez sur « Confirm » pour terminer.

15. Requêtes et paramètres

Sélection de l'adresse du contrôleur à deux lignes

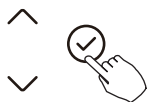

Si l'unité de climatisation est éteinte, dans la fonction de requête de la température, appuyez sur « ^ » ou « v » pour sélectionner Adr, la zone de température affichera -- ou A, B. Où -- indique le réglage de code du contrôleur câblé.

Appuyez sur « Confirm » pour passer au réglage, appuyez sur « ^ » ou « v » pour sélectionner, puis appuyez sur « Confirm » pour terminer.

-- : Le réglage de code  du contrôleur câblé prévaut.

Adr : Le réglage de l'adresse du contrôleur câblé.

Adr

Restaurez les paramètres en usine



Si l'unité de climatisation est éteinte, dans la fonction de requête de la température, appuyez sur « ^ » ou « v » pour sélectionner INIt, la zone de température affiche --.

Appuyez sur « Confirm » pour passer au réglage, appuyez sur « ^ » ou « v » pour sélectionner « ON », puis appuyez sur « Confirm » pour terminer.

INIt : Restaurez les paramètres en usine .

INIt

15. Requêtes et paramètres

Si le contrôleur câblé a repris le paramétrage en usine, le paramétrage de la rotation est rétabli à 10 heures (la température la plus élevée et la plus basse ne sont pas réglées) ; la compensation de la température corporelle n'est pas compensée ; le mode FROID et CHAUD/FROID uniquement est rétabli au modèle FROID et CHAUD ;

La plage de température est restaurée au réglage d'usine.

La fonction de réception à distance est restaurée pour être effective ;

L'adresse du contrôleur de première ligne à double commande est rétablie dans le commutateur de code.

16. Connexion du contrôle sans fil

PRÉCAUTIONS DE SÉCURITÉ

- Lisez attentivement les consignes de sécurité avant d'installer l'appareil.
- Vous trouverez ci-dessous d'importantes questions de sécurité auxquelles il faut se conformer. Système applicable : IOS, Android. (Suggestion : IOS 9.0 et plus récente, Android 6.0 et plus récente).

REMARQUE :

- Vu la situation particulière qui pourrait se produire, nous revendiquons explicitement ci-dessous : Tous les systèmes Android et IOS ne sont pas compatibles avec l'application. Nous ne serons pas responsables de tout problème résultant d'une incompatibilité.

Stratégie de sécurité sans fil

- «Smart kit» ne supporte que le cryptage WPA-PSK/WPA2-PSK et aucun cryptage. Le cryptage WPA-PSK/WPA2-PSK est recommandé.

16. Connexion du contrôle sans fil



ATTENTION

- Veuillez consulter le site Web du service pour plus d'informations.
- La caméra du téléphone doit avoir 5 millions de pixels ou plus pour pouvoir bien scanner le code QR.
- En raison de la situation de réseau différent, le délai d'attente de la demande pourrait parfois dépasser la limite, il est donc nécessaire de refaire la configuration du réseau.
- En fonction du réseau, le processus de contrôle peut parfois être interrompu. Dans ce cas, l'affichage entre le tableau et l'APP peut être différent, ne soyez pas confus.

REMARQUE :

La compagnie ne sera pas responsable des questions et problèmes causés par l'Internet, les routeurs Wi-Fi et les dispositifs intelligents. Veuillez contacter le fournisseur d'origine pour obtenir de l'aide supplémentaire.

16. Connexion du contrôle sans fil

TÉLÉCHARGEMENT ET INSTALLATION DE L'APP

Sur un marché d'applications (Google Play Store, Apple App Store), recherchez « NetHome Plus » et trouvez l'application NetHome Plus. Téléchargez et installez-la sur votre téléphone, Vous pouvez également télécharger l'application par scannage du code QR ci-dessous.



Android



iOS

- Veuillez-vous assurer que votre appareil mobile est connecté au routeur sans fil. Et que le routeur de réseau sans fil s'est déjà connecté à Internet avant l'enregistrement d'utilisateur et la configuration du réseau.
- Assurez-vous que votre appareil mobile a déjà été connecté au réseau sans fil que vous souhaitez utiliser. De plus, vous devez déconnecter d'autres réseaux sans fil non pertinents au cas où ils influenceraient votre processus de configuration.

16. Connexion du contrôle sans fil



CONFIGURATION DU RÉSEAU



ATTENTION

- Il est nécessaire de déconnecter de tout autre réseau environnant et de s'assurer que l'appareil Android ou IOS se connecte simplement au réseau sans fil que vous souhaitez configurer.
- Assurez-vous que la fonction sans fil de l'appareil Android ou IOS fonctionne bien et peut être reconnectée automatiquement à votre réseau sans fil d'origine.

Comment entrer dans le réseau de distribution AP

Appuyez sur le bouton FUNC. jusqu'à ce que l'icône  soit sélectionnée, puis appuyez sur le bouton CONFIRM. Le mode AP est activé si l'icône  clignote.

16. Connexion du contrôle sans fil

Configuration du réseau par balayage Bluetooth

Remarque : Assurez-vous que le Bluetooth de votre appareil mobile fonctionne.

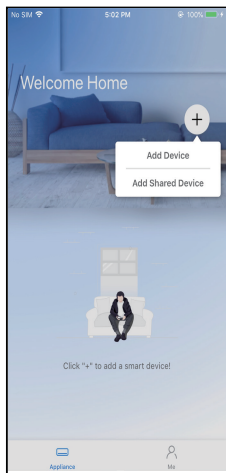

- 1 Appuyez sur « +
Add Device (Ajouter
l'appareil) »

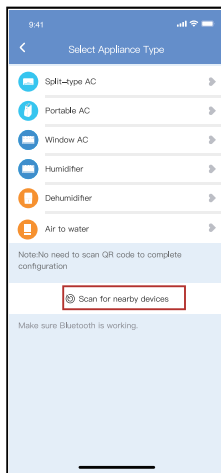

- 2 Appuyez sur « Scan
for nearby devices
(Scanner les appareils à
proximité) »

16. Connexion du contrôle sans fil

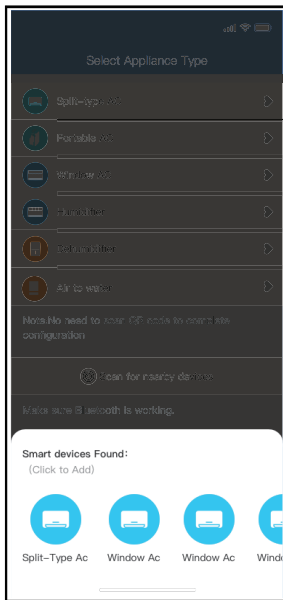

- ③ Attendez que les appareils intelligents soient trouvés, puis cliquez pour les ajouter

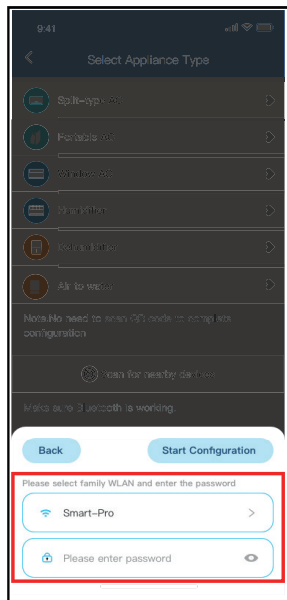

- ④ Sélectionnez home Wi-Fi, entrez le mot de passe

16. Connexion du contrôle sans fil

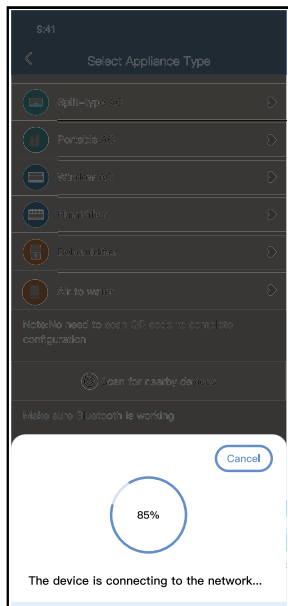

- ⑤ Attendez la connexion au réseau

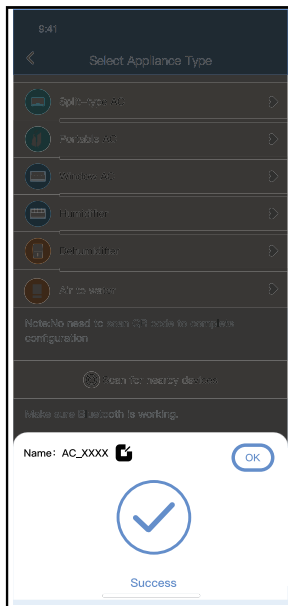

- ⑥ Configuration réussie, vous pouvez modifier le nom par défaut.

16. Connexion du contrôle sans fil

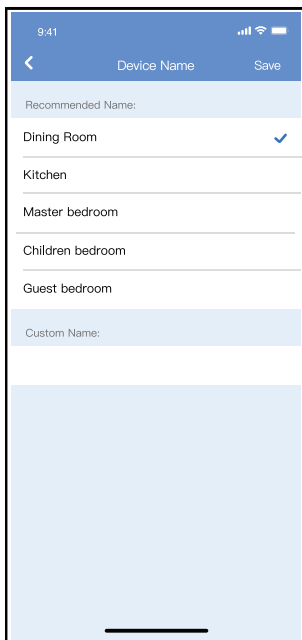

- ⑦ Vous pouvez choisir un nom existant ou personnaliser un nouveau nom.

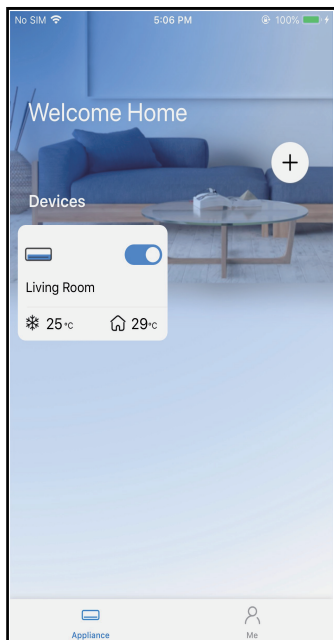

- ⑧ La configuration du réseau Bluetooth est réussie, vous pouvez maintenant voir le périphérique dans la liste.

16. Connexion du contrôle sans fil

REMARQUE :

- Assurez-vous que vos appareils sont mis sous tension.
- Gardez votre téléphone portable suffisamment près de votre appareil lorsque vous connectez le réseau à votre appareil.
- Connectez votre téléphone portable au réseau sans fil de votre domicile, et assurez-vous de connaître le mot de passe du réseau sans fil.
- Vérifiez si votre routeur est disponible pour la bande de réseau sans fil de 2.4 GHz et activez-le. Si vous n'êtes pas sûr que la bande Wi-Fi 2.4 GHz est disponible pour le routeur, veuillez contacter le fabricant du routeur.
- L'appareil ne peut pas se connecter au réseau sans fil qui nécessite une authentification, et cela apparaît généralement dans les lieux publics tels que les hôtels, les restaurants, etc. Veuillez vous connecter à un Wi-Fi sans authentification.
- Il est recommandé d'utiliser un nom du réseau sans fil qui ne contient que des lettres et des chiffres. Si votre nom du réseau sans fil contient des caractères spéciaux, veuillez le modifier par le routeur.
- Désactivez la fonction WLAN+ (Android) ou WLAN Assistant (iOS) de votre téléphone portable lorsque vous connectez le réseau à vos appareils.
- Si votre appareil s'est déjà connecté au réseau sans fil mais qu'il doit se reconnecter, veuillez cliquer sur « + » sur la page d'accueil de l'application, et ajoutez à nouveau votre appareil en fonction de sa catégorie et de son modèle, conformément aux instructions de l'application.

16. Connexion du contrôle sans fil

DÉCLARATION D'APP

Par la présente, nous déclarons que ce «Smart kit» est conforme aux exigences essentielles et aux autres dispositions pertinentes de la Directive 2014/53/EU. Une copie de la déclaration de conformité complète est jointe. (Produits de l'Union Européenne uniquement)

ATTENTIONS :

Modèles de module du réseau sans fil : US-SK107, EU-SK107 :

L'ID FCC : 2ADQOMDNA21

IC : 12575A-MDNA21

Cet appareil est conforme à la partie 15 des règles de la FCC et il contient des émetteurs/récepteurs exempts de licence qui sont conformes au(x) RSS exempts de licence d'Innovation, Science et Développement économique Canada.

Le fonctionnement est soumis aux deux conditions suivantes :

- (1) Cet appareil ne causerait pas d'interférences ; et
- (2) Cet appareil doit accepter toutes les interférences, y compris les interférences susceptibles de provoquer un fonctionnement indésirable de l'appareil.

N'utilisez l'appareil que conformément aux instructions fournies. Les changements ou modifications de cet appareil sans approbation claire de la partie responsable pour la conformité pourraient annuler l'autorisation d'utiliser l'équipement de l'utilisateur.

Cet appareil est conforme aux limites d'exposition aux rayonnements de la FCC établies pour un environnement non contrôlé. Afin d'éviter la possibilité de dépasser les limites d'exposition aux radiofréquences de la FCC, la proximité d'un individu de l'antenne ne doit pas être inférieure à 20 cm (8 pouces) en fonctionnement normal.

16. Connexion du contrôle sans fil

REMARQUE :

Cet équipement a été testé et s'est avéré conforme aux limites des appareils numériques de Classe B, conformément à la partie 15 des Règles FCC. Ces limites sont conçues pour fournir une protection raisonnable contre les interférences nuisibles dans une installation résidentielle. Cet équipement génère, utilise et peut émettre de l'énergie radiofréquence. S'il n'est pas installé et utilisé conformément aux instructions, il peut causer des interférences nuisibles aux communications radio. Cependant, il n'y a aucune garantie que les interférences ne se produiront pas dans une installation particulière. Si cet équipement provoque des interférences nuisibles à la réception de radio ou de télévision, ce qui peut être déterminé en éteignant et en allumant l'équipement, l'utilisateur est encouragé à essayer de corriger l'interférence en appliquant l'une ou plusieurs des mesures suivantes :

- Réorientez ou déplacez l'antenne de réception.
- Augmentez la distance entre l'équipement et le récepteur.
- Connectez l'équipement à une prise d'un circuit différent de celui auquel le récepteur est connecté.
- Consultez le revendeur ou un technicien expérimenté en radio/télévision pour obtenir de l'aide.

La conception et les spécifications sont susceptibles d'être modifiées sans préavis pour améliorer le produit, consultez l'agence commerciale ou le fabricant pour plus de détails.

Q SXO01IU-120N(OSK105-OEM)