



Operating Instructions

Air Conditioner



Model No.

Indoor Unit

CS-XE9WKUAW

CS-XE12WKUAW

CS-XE15WKUAW

Outdoor Unit

CU-XE9WKUA

CU-XE12WKUA

CU-XE15WKUA

Operating Instructions
Air Conditioner

2-14

Before operating the unit, please read these operating instructions thoroughly and keep them for future reference. The included Installation Instructions should be kept and read by the installer before installation. Remote control is packaged in the indoor unit and removed by the installer before installation.

Instructions d'utilisation
Climatiseur

15-28

Avant d'utiliser l'appareil, veuillez lire ce mode d'emploi dans son intégralité et conservez-le pour toute référence ultérieure. Les instructions d'installation incluses doivent être conservées et lues par l'installateur avant l'installation. La télécommande est emballée dans l'unité intérieure et retirée par l'installateur avant l'installation.

English

Français



ACXF55-27111

A new built-in Network Adaptor that allows you to control your heatpump from everywhere.

Use remote control within 26ft/8m from the remote control receiver of the indoor unit.

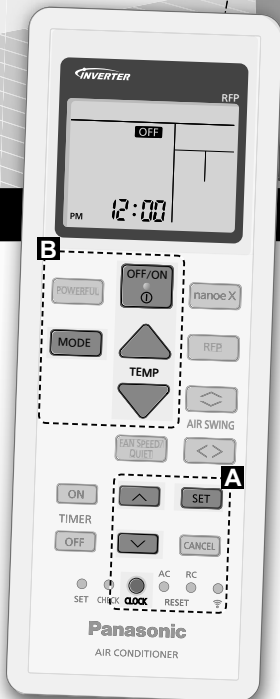

Quick Guide

Inserting the batteries

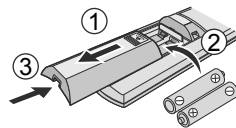

- ① Pull out the back cover of remote control.
- ② Insert AAA or R03 batteries.
- ③ Close the cover.

ⓐ Clock setting



- ① Press **CLOCK** and set the time **▲** **▼**.
 - Press **CLOCK** and hold for approximately 5 seconds to show time in 12-hour (am/pm) or 24 hour indication.
- ② Confirm **SET**.

Thank you for purchasing
Panasonic Air Conditioner.

Table of contents

Safety precautions.....	4-5
How to use.....	6-7
To learn more.....	8-9
Cleaning instructions.....	10
Troubleshooting.....	11-13
Information.....	14

Accessories

- Remote control
- AAA or R03 batteries × 2
- Remote control holder
- Screws for remote control holder × 2

The illustrations in this manual are for explanation purposes only and may differ from the actual unit. They are subject to change without notice for future improvement.

Basic operation

- ① Press  to start/stop the operation.

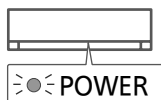

- Please note that the **OFF** indication is on display to start the unit.

- ② Press  to select the desired mode.



- ③ Select the desired temperature.

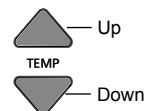

Selection range (Not applicable for FAN mode):
60 °F ~ 86 °F / 16.0 °C ~ 30.0 °C.

- Press and hold  for approximately 10 seconds to switch the temperature indication in °F or °C.

Safety precautions

To prevent personal injury, injury to others or property damage, please comply with the following:

Incorrect operation due to failure to follow instructions below may cause harm or damage, the seriousness of which is classified as below: This appliances is not intended for accessibility by the general public.

	WARNING	This sign warns of death or serious injury.
---	----------------	---

	CAUTION	This sign warns of injury or damage to property.
---	----------------	--

The instructions to be followed are classified by the following symbols:

	This symbol denotes an action that is PROHIBITED .
---	---

	These symbols denote actions COMPULSORY .
---	--

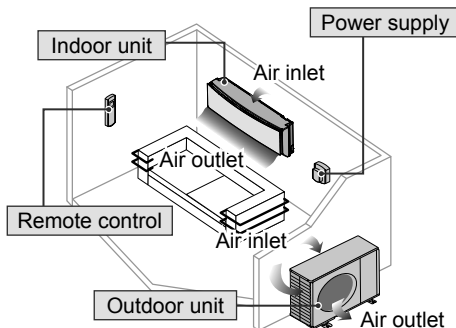

WARNING

Indoor unit and outdoor unit



This appliance is not intended for use by persons (including children) with reduced physical, sensory or mental capabilities, or lack of experience and knowledge, unless they have been given supervision or instruction concerning use of the appliance by a person responsible for their safety. Children should be supervised to ensure that they do not play with the appliance.

Please consult authorised dealer or specialist to clean the internal parts, repair, install, remove, disassemble and reinstall the unit. Improper installation and handling will cause leakage, electric shock or fire.

Confirm with authorised dealer or specialist on usage of any specified refrigerant type. Using refrigerant type other than the specified may cause product damage, burst and injury etc.



Do not use means to accelerate the defrosting process or to clean, other than those recommended by manufacturer. Any unfit method or using incompatible material may cause product damage, burst and serious injury.

Do not install the unit in a potentially explosive or flammable atmosphere. Failure to do so could result in fire.

Do not insert your fingers or other objects into the air conditioner indoor or outdoor unit, rotating parts may cause injury.



Do not touch the outdoor unit during lightning, it may cause electric shock.

Do not expose yourself directly to cold air for a long period to avoid excess cooling.

Do not sit or step on the unit, you may fall down accidentally.



Remote control



Do not allow infants and small children to play with the remote control to prevent them from accidentally swallowing the batteries.

Power supply



Do not use a modified cord, joint cord, extension cord or unspecified cord to prevent overheating and fire.



To prevent overheating, fire or electric shock:

- Do not share the same power outlet with other equipment.
- Do not operate with wet hands.
- Do not over bend the power supply cord.



If the supply cord is damaged, it must be replaced by the manufacturer, service agent or similarly qualified persons in order to avoid a hazard.

It is strongly recommended to install this unit using an Earth Leakage Circuit Breaker (ELCB) or Ground Fault Interrupt (GFCI) or Appliance Leakage Current Interrupt (ALCI) to prevent electric shock or fire.

Stop using the product if any abnormality/failure occurs or turn off the power switch and breaker.

(Risk of smoke/fire/electric shock)

Examples of abnormality/failure

- The ELCB or GFCI or ALCI trip frequently.
- Burning smell is observed.
- Abnormal noise or vibration of the unit is observed.
- Water leaks from the indoor unit.
- Power cord becomes abnormally hot.
- Fan speed cannot be controlled.
- The unit stops running immediately even if it is switched on for operation.
- The fan does not stop even if the operation is stopped.

Contact your local dealer immediately for maintenance/repair.



This equipment must be earthed to prevent electrical shock or fire.



Prevent electric shock by switching off the power supply:

- Before cleaning or servicing,
- When extended non-use, or
- During abnormally strong lightning activity.



CAUTION

Indoor unit and outdoor unit



Do not wash the indoor unit with water, benzene, thinner or scouring powder to avoid damage or corrosion at the unit.



Do not use for preservation of precise equipment, food, animals, plants, artwork or other objects. This may cause quality deterioration, etc.

Do not use any combustible equipment in front of the airflow outlet to avoid fire propagation.

Do not expose plants or pet directly to airflow to avoid injury, etc.

Do not touch the sharp aluminium fin, sharp parts may cause injury.



Do not switch ON the indoor unit when waxing the floor. After waxing, aerate the room properly before operating the unit.

Do not install the unit in oily and smoky areas to prevent damage to the unit.

Do not dismantle the unit for cleaning purpose to avoid injury.

Do not step onto an unstable bench when cleaning the unit to avoid injury.

Do not place a vase or water container on the unit. Water may enter the unit and degrade the insulation. This may cause an electric shock.

Do not open window or door for long time during operation, it may lead to inefficient power usage and uncomfortable temperature changes.



Prevent water leakage by ensuring drainage pipe is:

- Connected properly,
- Kept clear of gutters and containers, or
- Not immersed in water

After a long period of use or use with any combustible equipment, aerate the room regularly.

After a long period of use, make sure the installation rack does not deteriorate to prevent the unit from falling down.

Remote control



Do not use rechargeable (Ni-Cd) batteries. It may damage the remote control.



To prevent malfunction or damage of the remote control:

- Remove the batteries if the unit is not going to be used for a long period of time.
- New batteries of the same type must be inserted following the polarity stated.

How to use

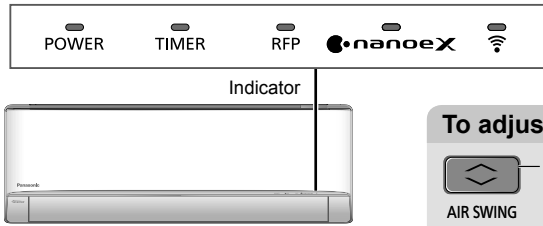

Not used in normal operations.

Press to restore the remote control to default setting.

Press to ON/OFF Wireless LAN features.

To adjust airflow direction

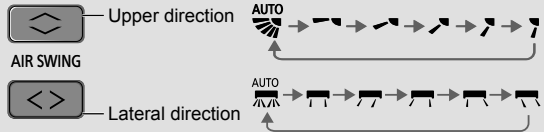

• Do not adjust the flap by hand.

To adjust FAN SPEED and QUIET condition



FAN SPEED:

• For AUTO, the indoor fan speed is automatically adjusted according to the operation mode.

QUIET:

• This operation reduces airflow noise.

To reach temperature quickly



• This operation stops automatically after 20 minutes.

To enjoy freshness and cleaner environment



- This operation provides clean air, moisturises your skin and hair, deodorizes odours in the room.
- This operation can be activated when the unit is turn on or off by pressing the nanoe™X button. During nanoe™X individual operation, the fan speed will be based on remote control setting.
- If nanoe™X is activated before the unit is turn off, nanoe™X operation will resume once the unit is turn on, this includes to ON Timer.

To select Room Freeze Protection

RFP

- When selected, the unit will circulate the air in High mode for monitoring the temperature. When the sensor detects the temperature drops below 46 °F / 8 °C the compressor/heat pump operation begins, when the temperature reaches 50 °F / 10 °C, the compressor stops and repeat this cycle.

To connect network



- For Wireless LAN Module operation setup, please refer to Setup Instructions Manual.

To set the timer

2 sets of ON and OFF timers are available to turn ON or OFF the unit at different preset time.

1 Select ON or OFF timer
 • Each time pressed:
 → ⓪1 → ⓪2 → (exit setting)

2 Set the time

3 Confirm

Example:
 OFF at 22:00

- To cancel ON or OFF timer, press **ON** or **OFF** to select respective ⓪1 or ⓪2 then press **CANCEL**.
- If timer is cancelled manually or due to power failure, you can restore the timer again by pressing **ON** or **OFF** to select respective ⓪1 or ⓪2 then press **SET**.
- The nearest timer setting will be displayed and will activate in sequence.
- Timer operation is based on the clock set in the remote control and repeats daily once set. For clock setting, please refer to Quick Guide.

Note

nanoe X , POWERFUL

- Can be selected at the same time.
- Can be activated in all modes.
- Can be cancelled by pressing the respective button again.

POWERFUL , FAN SPEED/ QUIET

- POWERFUL, QUIET and FAN SPEED cannot be selected at the same time.

To learn more...

Operation mode

AUTO : During operation, the POWER indicator will blink at initial.

•Unit selects operation mode every 10 minutes according to setting temperature and room temperature.

HEAT : The POWER indicator blinks at the initial stage of this operation. Unit takes a while to warm up.

COOL : Provides efficient comfort cooling to suit your needs.

DRY : Unit operates at low fan speed to give a gentle cooling operation.

FAN : To circulate air in the room.

Energy saving temperature setting

Operating the unit within the recommended temperature range may save energy.

HEAT : 68 °F ~ 75 °F / 20.0 °C ~ 24.0 °C.

COOL : 79 °F ~ 82 °F / 26.0 °C ~ 28.0 °C.

Air flow direction

In COOL/DRY mode:

If AUTO is set, the flap swings up/down or left/right (subject to feature applicability) automatically.

In HEAT mode:

If AUTO is set, the horizontal flap is fixed at predetermined position. The vertical flap (subject to applicability) swings left/right after temperature rises.

Auto restart control

If power is resumed after a power failure, the operation will restart automatically after a period of time with previous operation mode and airflow direction.

•This control is not applicable when TIMER is set.

Room Freeze Protection Function (RFP)

Room Freeze Protection function (RFP) is used in spaces that are unoccupied during the winter, for the purpose of protecting any equipment or appliances which may be destroyed as a result of freezing temperature.

ROOM FREEZE PROTECTION FUNCTION (RFP) OPERATION

When the RFP is selected, the unit will operate the fan at high speed for proper room temperature monitoring. When the sensor detects that the room temperature has dropped below 46 °F / 8 °C, the compressor/heat pump operation begins. When the room temperature reaches 50 °F / 10 °C, the unit shuts off, then will repeat continuously if the temperature drops below 46 °F / 8 °C again.

<Disclaimer>

This function may not be performed if the unit is not energized, or under a certain condition that unit is unable to operate such as in protection mode. Please consult with the HVAC installers or professional for details.

The Room Freeze Protection function (RFP) cannot be used unless the unit is energized and set into the RFP mode. In the advent of a power failure this mode will not function. During the RFP mode, POWERFUL OPERATION, QUIET OPERATION and FAN SPEED selection are all disabled. Please consult with you HVAC installer or professional for more details.

Operating conditions

Use this air conditioner in the temperature range indicated in the table.

Temperature (°F/°C)		Indoor		Outdoor	
		DBT	WBT	DBT	WBT
COOL	Max.	89.6/32	73.4/23	114.8/46	78.8/26
	Min.	60.8/16	51.8/11	0/-17.8	-/-
HEAT	Max.	86.0/30	-/-	75.2/24	64.4/18
	Min.	60.8/16	-/-	-15/-26	-16/-26.7

DBT: Dry bulb temperature, WBT: Wet bulb temperature

Power Supply

Models Number	Time Delay Circuit Breaker	Rated Volts
CS-XE9WKUAW / CU-XE9WKUA	15 Amps	208/230V
CS-XE12WKUAW / CU-XE12WKUA	20 Amps	
CS-XE15WKUAW / CU-XE15WKUA	25 Amps	

Cleaning instructions

To ensure optimal performance of the unit, cleaning has to be carried out at regular intervals. Dirty unit may caused malfunction and you may retrieve error code "H 99". Please consult authorised dealer.

- Switch off the power at the circuit breaker before cleaning.
- Do not touch the aluminium fin, sharp parts may cause injury.
- Do not use benzene, thinner or scouring powder.
- Use only soap (≈ pH 7) or neutral household detergent.
- Do not use water hotter than 104 °F / 40 °C.

Indoor unit

Wipe the unit gently with a soft, dry cloth. Coils and fans should be cleaned periodically by authorised dealer.



Outdoor unit

Clear debris that surround the unit. Clear any blockage from drain pipe.



Air filters

Once every 2 weeks

- Wash/rinse the filters gently with water to avoid damage to the filter surface.
- Dry the filters thoroughly under shade, away from fire or direct sunlight.
- Replace any damaged filters.



Remove air filter

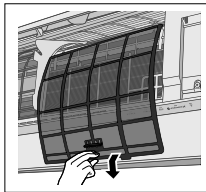

Attach air filter

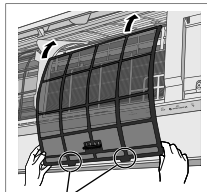

Insert into the unit

Indoor unit

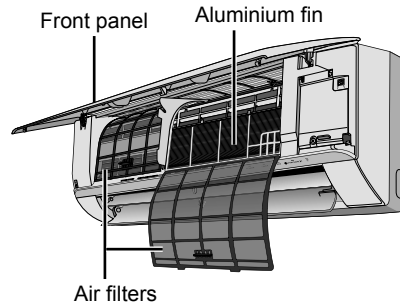

Front panel

Wash gently and dry.

How to remove front panel

- ② Pull upward

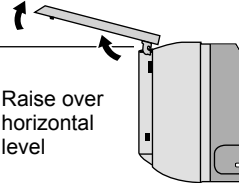

Horizontal

- ① Raise over horizontal level

How to fix front panel

- ① Hold horizontally

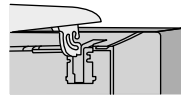

- ② Match

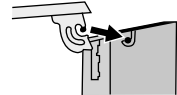

- ③ Bend slightly and push to close.

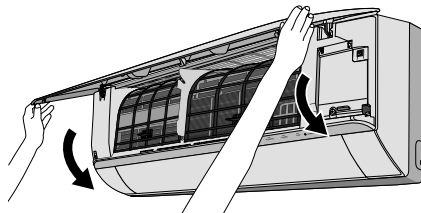

- ④ Press both ends and center of the front panel.

Troubleshooting

The following symptoms do not indicate malfunction.

Symptom	Cause
POWER indicator blinks before the unit is switched on.	<ul style="list-style-type: none"> This is a preliminary step in preparation for the operation when the ON timer has been set. When ON Timer is set, the unit may start earlier (up to 35 minutes) before the actual set time in order to achieve the desired temperature on time.
POWER indicator blinks during HEAT mode with no warm air supply (and flap is closed).	<ul style="list-style-type: none"> The unit is in defrost mode (and AIR SWING is set to AUTO).
TIMER indicator is always on.	<ul style="list-style-type: none"> The timer setting repeats daily once set.
Operation is delayed a few minutes after restarting.	<ul style="list-style-type: none"> The delay is a protection to the unit's compressor.
Indoor fan stops occasionally during heating operation.	<ul style="list-style-type: none"> To avoid unintended cooling effect.
Indoor fan stops occasionally during automatic fan speed setting.	<ul style="list-style-type: none"> This helps to remove the surrounding odour.
Airflow continues even after operation has stopped.	<ul style="list-style-type: none"> Extraction of remaining heat from the indoor unit (maximum 30 seconds).
The room has a peculiar odour.	<ul style="list-style-type: none"> This may be due to damp smell emitted by the wall, carpet, furniture or clothing.
Cracking sound during operation.	<ul style="list-style-type: none"> Changes of temperature caused the expansion/contraction of the unit.
Water flowing sound during operation.	<ul style="list-style-type: none"> Refrigerant flow inside the unit.
Mist emerges from indoor unit.	<ul style="list-style-type: none"> Condensation effect due to cooling process.
Outdoor unit emits water/steam.	<ul style="list-style-type: none"> Condensation or evaporation occurs on pipes.
Discoloration of some plastic parts.	<ul style="list-style-type: none"> Discoloration is subject to material types used in plastic parts, accelerated when exposed to heat, sun light, UV light or environmental factor.
Soft buzzing sound from indoor unit during nanoe™X operation.	<ul style="list-style-type: none"> It is normal when nanoe™X generator is working. If you have concern about the sound, cancel the nanoe™X operation.
Wireless LAN LED stays ON during unit turn OFF.	<ul style="list-style-type: none"> Unit's LAN connection with the router is activated.

Check the following before calling for servicing.

Symptom	Check
Operation in HEAT/COOL mode is not working efficiently.	<ul style="list-style-type: none"> Set the temperature correctly. Close all doors and windows. Clean or replace the filters. Clear any obstruction at the air inlet and air outlet vents.
Noisy during operation.	<ul style="list-style-type: none"> Check if the unit has been installed at an incline. Close the front panel properly.
Remote control does not work. (Display is dim or transmission signal is weak.)	<ul style="list-style-type: none"> Insert the batteries correctly. Replace weak batteries.
The unit does not work.	<ul style="list-style-type: none"> Check if the circuit breaker is tripped. Check if timers have been set.
The unit does not receive the signal from the remote control.	<ul style="list-style-type: none"> Make sure the receiver is not obstructed. Certain fluorescent lights may interfere with signal transmitter. Please consult authorised dealer.
nanoe™X indicator at the indoor unit is not lit when nanoe™X is activated.	<ul style="list-style-type: none"> Use the remote control to retrieve error code and consult authorised dealer.

Troubleshooting

When...

■ The remote control is missing or a malfunction has occurred

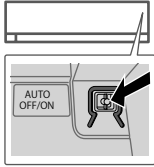

1. Raise the front panel.
2. Press the button once to use in AUTO mode.
3. Press and hold the button until you hear 1 beep, then release to use in forced COOL mode.
4. Repeat step 3. Press and hold the button until you hear 2 beeps, then release to use in normal COOL mode.
5. Repeat step 4. Press and hold the button until you hear 3 beeps, then release to use in forced HEAT mode.
6. Press the button again to turn off.

■ The indicators are too bright

- To dim or restore the unit's indicator brightness, press  and hold for 5 seconds.

■ Conducting a seasonal inspection after extended non-use

- Check the remote control batteries.
- Check that there is no obstruction around the air inlet and outlet vents.
- Use Auto OFF/ON button to select COOL/HEAT operation. After 15 minutes of operation, it is normal to have the following temperature difference between the air inlet and outlet vents:

COOL: ≥ 14.4 °F / 8 °C

HEAT: ≥ 25.2 °F / 14 °C

■ The units are not going to be used for a long period of time

- Activate HEAT mode for 2~3 hours as an alternative to remove moisture left in the internal parts thoroughly to prevent mould growth.
- Turn off the power supply.
- Remove the remote control batteries.

NON SERVICEABLE CRITERIAS

SWITCH OFF POWER AT THE CIRCUIT BREAKER then please consult an authorised dealer when in following conditions:

- Abnormal noise during operation.
- Water/foreign particles have entered the remote control.
- Water leaks from Indoor unit.
- Circuit breaker switches off frequently.
- Power cord becomes unnaturally warm.
- Switches or buttons are not functioning properly.

How to retrieve error codes

If the unit stops and the TIMER indicator blinks, use the remote control to retrieve the error code.

- ① Press for 5 seconds
- ② Press until you hear beep sound, then write down the error code
- ③ Press for 5 seconds to quit checking
- ④ Turn the unit off and reveal the error code to authorised dealer

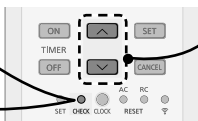

• For certain errors, you may restart the unit for limited operation if there are 4 beeps when operation starts.

Diagnostic display	Abnormality/Protection control
H 00	No memory of failure
H 11	Indoor/outdoor abnormal communication
H 12	Indoor unit capacity unmatched
H 14	Indoor intake air temperature sensor abnormality
H 15	Outdoor compressor temperature sensor abnormality
H 16	Outdoor current transformer (CT) abnormality
H 17	Outdoor suction temperature sensor abnormality
H 19	Indoor fan motor mechanism lock
H 21	Indoor float switch operation abnormality
H 23	Indoor heat exchanger temperature sensor 1 abnormality
H 24	Indoor heat exchanger temperature sensor 2 abnormality
H 25	Indoor ion device abnormality
H 26	Minus ION abnormality
H 27	Outdoor air temperature sensor abnormality
H 28	Outdoor heat exchanger temperature sensor 1 abnormality
H 30	Outdoor discharge pipe temperature sensor abnormality
H 31	Abnormal swimming pool sensor
H 32	Outdoor heat exchanger temperature sensor 2 abnormality
H 33	Indoor/outdoor misconnection abnormality
H 34	Outdoor heat sink temperature sensor abnormality
H 35	Indoor/outdoor water adverse current abnormality
H 36	Outdoor gas pipe temperature sensor abnormality
H 37	Outdoor liquid pipe temperature sensor abnormality
H 38	Indoor/outdoor mismatch (brand code)
H 39	Abnormal indoor operating unit or standby units

Diagnostic display	Abnormality/Protection control
H 41	Abnormal wiring or piping connection
H 50	Ventilation fan motor locked
H 51	Ventilation fan motor locked
H 52	Left-right limit switch fixing abnormality
H 58	Indoor gas sensor abnormality
H 59	Eco sensor abnormality
H 64	Outdoor high pressure sensor abnormality
H 67	nanoe abnormality
H 70	Light sensor abnormality
H 71	DC cooling fan inside control board abnormality
H 72	Abnormality tank temperature sensor
H 85	Abnormal communication between indoor & wireless LAN module
H 97	Outdoor fan motor mechanism lock
H 98	Indoor high pressure protection
H 99	Indoor operating unit freeze protection
F 11	4-way valve switching abnormality
F 16	Total running current protection
F 17	Indoor standby units freezing abnormality
F 18	Dry circuit blocked abnormality
F 87	Control box overheat protection
F 90	Power factor correction (PFC) circuit protection
F 91	Refrigeration cycle abnormality
F 93	Outdoor compressor abnormal revolution
F 94	Compressor discharge pressure overshoot protection
F 95	Outdoor cooling high pressure protection
F 96	Power transistor module overheating protection
F 97	Compressor overheating protection
F 98	Total running current protection
F 99	Outdoor direct current (DC) peak detection

* Some error code may not be applicable to your model. Consult authorised dealer for clarification.

Information

Information for Users on Collection and Disposal of Old Equipment and used Batteries



[Information on Disposal in other Countries outside the European Union]

These symbols are only valid in the European Union. If you wish to discard these items, please contact your local authorities or dealer and ask for the correct method of disposal.

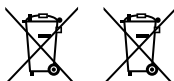

Note for the battery symbol (bottom two symbol examples):

This symbol might be used in combination with a chemical symbol. In this case it complies with the requirement set by the Directive for the chemical involved.

Pb

Contact your local hazardous waste disposal hotline.

Models Number

CS-XE9WKUAW / CU-XE9WKUA
CS-XE12WKUAW / CU-XE12WKUA
CS-XE15WKUAW / CU-XE15WKUA



The above listed models have been designed and manufactured to meet ENERGY STAR® criteria for energy efficiency when matched with appropriate coil components. However, proper refrigerant charge and proper air flow are critical to achieve rated capacity and efficiency. Installation of this product should follow the manufacturer's refrigerant charging and airflow instructions. Failure to confirm proper charge and airflow may reduce energy efficiency and shorten equipment life.

Federal Communications Commission Interference Statement

This device complies with part 15 of the FCC Rules. Operation is subject to the following two conditions: (1) This device may not cause harmful interference, and (2) this device must accept any interference received, including interference that may cause undesired operation.

This equipment has been tested and found to comply with the limits for a Class B digital device, pursuant to part 15 of the FCC Rules. These limits are designed to provide reasonable protection against harmful interference in a residential installation. This equipment generates, uses and can radiate radio frequency energy and, if not installed and used in accordance with the instructions, may cause harmful interference to radio communications. However, there is no guarantee that interference will not occur in a particular installation. If this equipment does cause harmful interference to radio or television reception, which can be determined by turning the equipment off and on, the user is encouraged to try to correct the interference by one or more of the following measures:

- Reorient or relocate the receiving antenna.
- Increase the separation between the equipment and the receiver.
- Connect the equipment to an outlet on a circuit different from that to which the receiver is connected.
- Consult the dealer or an experienced radio/TV technician for help.

This equipment complies with FCC radiation exposure limits set forth for an uncontrolled environment. This equipment should be installed and operated with a minimum distance of 20 cm between the radiator and a human body.

FCC Caution: To assure continued compliance, follow the attached installation instructions. Any changes or modifications not expressly approved by the party responsible for compliance could void the user's authority to operate this equipment.

Industry Canada Notice

This Class B digital apparatus complies with Canadian ICES-003.



Instructions d'utilisation

Climatiseur



N^{os} de modèle

Unité intérieure

CS-XE9WKUAW

CS-XE12WKUAW

CS-XE15WKUAW

Unité extérieure

CU-XE9WKUA

CU-XE12WKUA

CU-XE15WKUA

Un nouvel adaptateur réseau intégré qui vous permet de commander votre thermopompe depuis n'importe où.

Utiliser la télécommande à l'intérieur d'une distance de 8 m/26 pi du capteur du signal de la télécommande de l'unité intérieur.

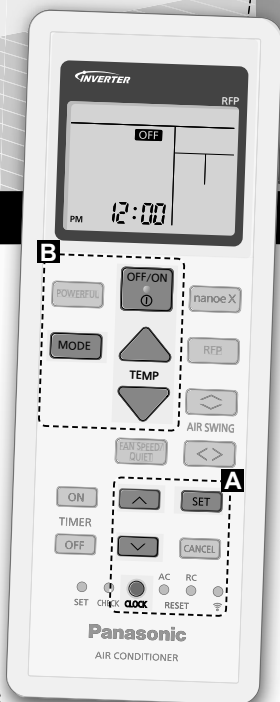

Guide Sommaire

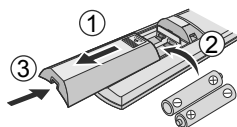

Insertion des piles

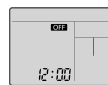

- ① Retirer le couvercle arrière de la télécommande.
- ② Mettre en place des piles AAA ou R03.
- ③ Remettre le couvercle en place.

A Réglage de l'heure



- ① Appuyez sur  et réglez l'heure  .

- Maintenir la touche  enfoncée pendant environ 5 secondes pour passer du mode d'affichage de 12 heures (am/pm) au mode 24 heures et inversement.

- ② Confirmer .

Merci d'avoir acheté un climatiseur Panasonic.

Table des matières

Consignes de sécurité... **18-19**
Utilisation **20-21**
Pour en savoir plus... **22-23**
Instructions de nettoyage..... **24**
Dépannage **25-27**
Informations importantes..... **28**

Accessoires

- Télécommande
- Piles AAA ou R03 × 2
- Support de la télécommande
- Vis pour le support de la télécommande × 2

Les illustrations dans ce manuel ne sont présentées qu'à titre d'exemple et peuvent différer de l'appareil, lequel est sujet à changements sans préavis à des fins d'amélioration.

B Opération de base

- ① Appuyez sur  pour démarrer/arrêter le fonctionnement.

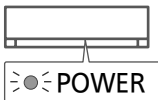

- Veuillez noter que l'indication **OFF** se trouve sur l'afficheur pour démarrer l'appareil.

- ② Appuyez sur  pour sélectionner le mode souhaité.



- ③ Régler la température souhaitée.

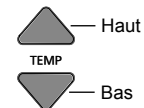

Plage de sélection (Non applicable pour le mode FAN (VENTILATEUR)) :
16.0 °C à 30.0 °C / 60 °F à 86 °F.

- Maintenez la touche  pendant environ 10 secondes pour commuter l'indication de température sur °C ou °F.

Consignes de sécurité

Afin de prévenir tout risque de blessures ou de dommages matériels, observer les consignes suivantes : L'utilisation incorrecte due au non-respect des consignes de sécurité entraîne des blessures ou dommages classifiés comme suit :

Cet appareil n'a pas été conçu pour être utilisé par le grand public.

	ATTENTION
--	------------------

Cette indication signale un risque de mort ou de blessure grave.

	MISE EN GARDE
--	----------------------

Cette indication signale un risque de blessure ou des dommages matériels.

Les instructions à suivre sont classées selon les symboles suivants :

	Ce symbole indique qu'une action est INTERDITE .
--	---

	Ces symboles indiquent des actions qui sont OBLIGATOIRES .
--	---

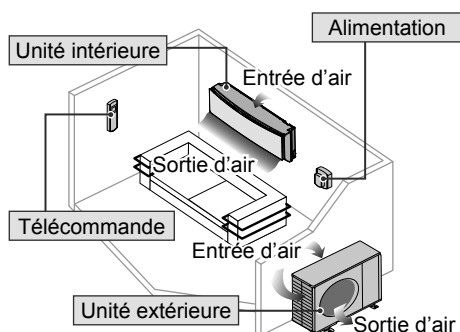

ATTENTION

Unités intérieure et extérieure

Cet appareil n'est pas destiné à une utilisation par des personnes (y compris des enfants) ayant des capacités physiques, sensorielles ou mentales réduites, ou manquant d'expérience ou de connaissances, à moins d'être supervisées ou d'avoir été renseignées sur son utilisation par une personne responsable de leur sécurité. Ne pas laisser un enfant jouer avec l'appareil.

Il est recommandé de faire appel à un détaillant agréé ou à un spécialiste pour le nettoyage des pièces internes, la réparation, l'installation, le retrait, le démontage ou la réinstallation de l'appareil. Une mauvaise installation ou manipulation de l'appareil entraînera des fuites et des risques de choc électrique ou d'incendie.

Consulter un détaillant agréé ou un technicien spécialisé quant au type de frigorigène à utiliser. L'utilisation d'un frigorigène autre que celui de type spécifié pourrait causer des dommages à l'appareil, un éclatement, des blessures, etc.

Ne pas employer de moyens non recommandés par le fabricant pour accélérer le procédé de décongélation ou pour nettoyer l'appareil. Une méthode inappropriée ou l'utilisation de matériels incompatibles risqueraient d'endommager le produit, de provoquer une explosion et des blessures graves.

Ne pas installer l'appareil dans un milieu où pourraient se trouver des substances explosives ou inflammables. Dans le cas contraire, il y aurait risque d'incendie.

Ne pas introduire de doigts ou des objets dans l'unité intérieure ou extérieure du climatiseur; les pièces rotatives peuvent provoquer des blessures.



Ne pas toucher l'unité extérieure durant un orage électrique sous peine de subir un choc électrique.

Ne pas s'exposer directement à l'air froid pendant une période prolongée pour éviter un refroidissement excessif.

Ne pas s'asseoir ni monter sur l'appareil pour éviter tout risque de chute.



Télécommande

Ne pas permettre aux bébés et aux enfants en bas âge de jouer avec la télécommande pour éviter qu'ils avalent accidentellement les piles.

Alimentation



Ne pas utiliser un cordon modifié, rapiécé, prolongateur ou aux spécifications inconnues afin de prévenir tout risque de surchauffe et d'incendie.



Afin d'éviter une surchauffe de l'appareil, un risque d'incendie ou de choc électrique :

- Ne pas partager la prise de courant avec un autre appareil.
- Ne pas utiliser l'appareil avec les mains mouillées.
- Ne pas plier le cordon d'alimentation.



Dans le cas où le cordon d'alimentation serait endommagé, le faire remplacer par le fabricant, son agent de service après-vente agréé ou un technicien qualifié de manière à prévenir les risques d'incendie.

Il est fortement recommandé de brancher l'appareil sur un circuit muni d'un disjoncteur de courant de fuite à la terre (ELCB), d'un disjoncteur différentiel de fuite à la terre (GFCI) ou d'un coupe-circuit de courant de fuite d'appareil (ALCI) afin de prévenir les risques de choc électrique ou d'incendie.

Cesser d'utiliser ce produit en cas de situation anormale ou de défaillance et mettre le disjoncteur hors marche.

(Risque de fumée/d'incendie/de choc électrique)
Exemples de situation anormale/défaillance

- Le ELCB, GFCI ou ALCI saute souvent.
- Une odeur de brûlé est perçue.
- Un bruit anormal ou une vibration de l'appareil survient.
- L'eau fuit de l'unité intérieure.
- Le cordon d'alimentation devient anormalement chaud.
- La vitesse du ventilateur n'est pas contrôlable.
- L'appareil cesse de fonctionner immédiatement même s'il est mis en marche.
- Le ventilateur ne s'arrête pas même s'il est mis hors marche.

Veillez prendre contact avec votre distributeur pour l'entretien/la réparation de l'appareil.



Cet appareil doit être relié à la terre afin de prévenir les risques de choc électrique ou d'incendie.



Pour prévenir les risques d'électrocution, débrancher l'appareil dans les situations suivantes :

- Avant de nettoyer ou de réparer l'appareil.
- En cas de non-utilisation prolongée.
- En cas d'orage électrique particulièrement violent.



MISE EN GARDE

Unités intérieure et extérieure



Ne pas laver l'unité intérieure à l'eau, ni utiliser de benzène, diluant ou poudre à récurer afin d'éviter tout dommage ou corrosion.



Ne pas utiliser pour le maintien au frais de dispositifs de précision, d'aliments, d'animaux, de plantes, d'objets d'art ou pour d'autres usages particuliers; cela pourrait en détériorer la qualité, etc.

Ne pas utiliser d'équipement à combustible devant l'orifice de sortie du flux d'air afin d'éviter la propagation du feu.

Ne pas exposer les plantes ou les animaux domestiques directement au flux d'air.

Ne pas toucher l'ailette tranchante en aluminium; les pièces tranchantes peuvent causer des blessures.



Ne pas faire fonctionner l'unité intérieure durant le cirage d'un plancher. Une fois le cirage terminé, bien aérer la pièce avant d'utiliser l'appareil.

Ne pas installer l'appareil dans un endroit enfumé ou huileux afin d'éviter de l'endommager.

Ne pas désassembler l'appareil pour le nettoyer afin d'éviter les risques de blessures.

Ne pas monter sur un banc instable lors du nettoyage de l'appareil afin d'éviter les risques de blessures.

Ne pas placer de vase ou autre récipient contenant de l'eau sur l'appareil. De l'eau pourrait pénétrer dans l'appareil et détériorer l'isolation, ce qui risquerait de provoquer un choc électrique.

Ne pas maintenir les fenêtres ou portes ouvertes pendant longtemps lorsque l'appareil est en marche car cela pourrait causer une consommation électrique inefficace et des changements de température inconfortables.



Prévenir toute fuite d'eau en s'assurant que le conduit d'évacuation :

- est raccordé correctement
- est gardé loin de gouttières et de contenants ou
- n'est pas immergé dans l'eau

Après une longue période d'utilisation ou l'utilisation avec un équipement à combustible, aérer la pièce régulièrement.

Après une longue période d'utilisation, s'assurer que le support de montage est en bon état afin de prévenir la chute de l'appareil.

Télécommande



Ne pas utiliser de piles rechargeables (Ni-Cd). Ce type de piles peut endommager la télécommande.



Afin de prévenir le mauvais fonctionnement ou les risques de dommages à la télécommande :

- Retirer les piles de la télécommande si l'appareil ne sera pas utilisé pendant une longue période.
- Mettre en place des piles neuves de même type en prenant soin de respecter la polarité indiquée.

Utilisation

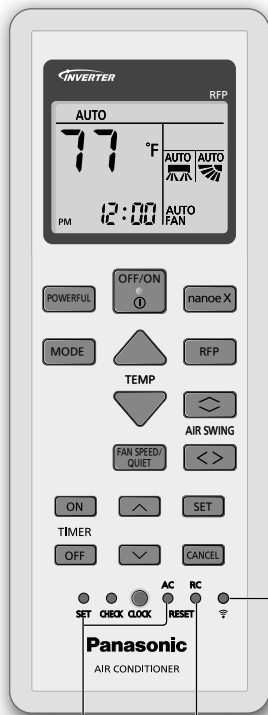
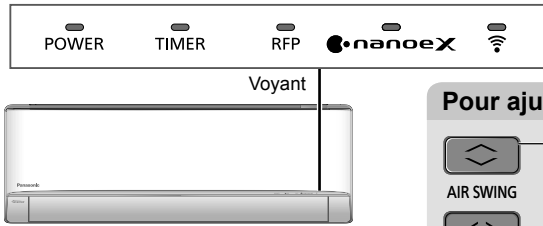

Ne sont pas utilisées dans les conditions normales d'utilisation.

Appuyer pour réinitialiser la télécommande aux réglages par défaut.

Appuyez pour activer/désactiver les fonctions LAN sans fil.

Pour ajuster l'orientation du flux d'air

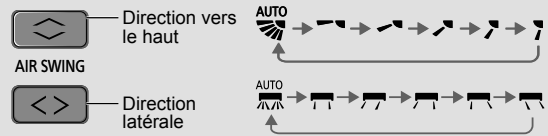

- Ne pas ajuster le volet manuellement.

Pour régler les modes FAN SPEED (VITESSE DU VENTILATEUR) et QUIET (SILENCIEUX)



FAN SPEED (VITESSE DU VENTILATEUR):

- Dans le mode AUTO, la vitesse du ventilateur est automatiquement réglée en fonction du mode de fonctionnement.

QUIET (SILENCIEUX):

- Ce mode réduit le bruit du flux d'air.

Pour atteindre rapidement la température



- Ce mode de fonctionnement est automatiquement interrompu après 20 minutes.

Pour profiter de la fraîcheur et d'un environnement plus propre



- Cette opération fournit de l'air pur, hydrate votre peau et vos cheveux, élimine les odeurs dans la pièce.
- Cette opération peut être activée lorsque l'unité est allumée ou éteinte en appuyant sur le bouton nanoe™X. Pendant le fonctionnement individuel du nanoe™X, la vitesse du ventilateur est basé sur le réglage de la télécommande.
- Si le nanoe™X est activé avant que l'unité ne soit éteinte, le fonctionnement du nanoe™X reprendra dès que l'unité sera allumée, même avec la minuterie de marche.

Activation de la protection contre le gel

RFP

- Lorsque cette fonction est activée, l'appareil fait circuler l'air dans le mode élevé aux fins de contrôle de la température ambiante. Lorsque le capteur détecte que la température baisse sous 8 °C / 46 °F, le compresseur/thermopompe se met en marche et s'arrête lorsque la température atteint 10 °C / 50 °F.

Pour établir la connexion réseau



- Pour la configuration du fonctionnement du module LAN sans fil, veuillez vous reporter au Manuel d'instructions d'installation.

Réglage de la minuterie

2 ensembles de minuteries de mise en marche/arrêt sont disponibles pour allumer ou éteindre l'unité à différentes heures préétablies.

① **Sélectionner la minuterie de mise en marche (ON) ou de mise hors marche (OFF)**

• Sur chaque pression :

① → ② → (quitter le réglage)

Exemple : mise hors marche à 22:00

② **Régler l'heure**

③ **Confirmer le réglage**

- Pour annuler le réglage de la minuterie, appuyer sur **ON** ou **OFF** pour sélectionner ① ou ②, puis appuyer sur **CANCEL**.
- Si le réglage de la minuterie est annulé manuellement ou à la suite d'une panne de courant, il est possible de le rétablir en appuyant sur **ON** ou **OFF** pour sélectionner ① ou ② et en appuyant ensuite sur **SET**.
- Le prochain réglage de la minuterie sera affiché et activé en séquence.
- Le fonctionnement de la minuterie est fondé sur le réglage de l'heure sur la télécommande et est répété quotidiennement. Pour le réglage de l'heure, se reporter au guide sommaire.

Nota

nanoe X , POWERFUL

- Peuvent être sélectionnés en même temps.
- Peuvent être activés dans tous les modes.
- Peuvent être annulés en appuyant à nouveau sur le bouton correspondant.

POWERFUL , FAN SPEED/ QUIET

- POWERFUL (PUISSANT), QUIET (SILENCIEUX) et FAN SPEED (VITESSE DU VENTILATEUR) ne peuvent pas être sélectionnés en même temps.

Pour en savoir plus...

Mode de fonctionnement

AUTO : Pendant le fonctionnement, le voyant POWER (ALIMENTATION) clignote initialement.

• L'appareil change le mode de fonctionnement toutes les 10 minutes en fonction de la température de consigne et de la température ambiante.

HEAT : Le voyant POWER (ALIMENTATION) clignote à l'étape initiale de cette opération. L'appareil prend un certain temps pour se réchauffer.

COOL : Procure un refroidissement efficace et confortable adapté à vos besoins.

DRY : Le ventilateur tourne à basse vitesse pour donner un refroidissement en douceur.

FAN : Pour aérer la pièce.

Réglage de la température d'économie d'énergie

Le fonctionnement de l'appareil à l'intérieur de la plage de température recommandée peut économiser de l'énergie.

HEAT : 20.0 °C à 24.0 °C / 68 °F à 75 °F.

COOL : 26.0 °C à 28.0 °C / 79 °F à 82 °F.

Direction du flux d'air

Dans le mode REFROIDISSEMENT/SEC :

En mode AUTO, le volet bascule automatiquement vers le haut et le bas ou vers la gauche et la droite (sous réserve d'applicabilité de la fonction).

En mode CHAUFFAGE :

En mode AUTO, le volet horizontal est fixé à une position prédéterminée. Le volet vertical (sous réserve d'applicabilité) bascule vers la gauche et la droite après une hausse de température.

Commande de redémarrage automatique

Si le courant revient après une interruption de l'alimentation, le fonctionnement redémarrera automatiquement après un certain temps, avec le même mode de fonctionnement et le même flux d'air qu'auparavant.

• Cette commande n'est pas applicable si le TIMER est activé.

Fonction de protection contre le gel (RFP)

Cette fonction est prévue pour utilisation dans des locaux inoccupés durant l'hiver dans le but de protéger tout appareil ou équipement pouvant être endommagé par des températures sous le point de congélation.

FONCTIONNEMENT DE LA PROTECTION CONTRE LE GEL

Lorsque la fonction de protection contre le gel est sélectionnée, le ventilateur de l'appareil fonctionne à haute vitesse pour un contrôle adéquat de la température ambiante. Lorsque le capteur détecte que la température a baissé sous 8 °C / 46 °F, le compresseur/thermopompe se met en marche. L'appareil s'arrête lorsque la température atteint 10 °C / 50 °F. Le cycle se répète si la température redescend sous 8 °C / 46 °F.

<Avertissement>

Cette fonction pourrait ne pas s'enclencher si l'appareil n'est pas alimenté ou se trouve dans un état l'empêchant de fonctionner. Pour de plus amples détails, consulter un installateur de système CVCA ou un professionnel versé dans la ventilation.

La fonction de protection contre le gel (RFP) ne peut être utilisée que si l'appareil est alimenté et que le mode RFP a été sélectionné. En cas de panne de courant, ce mode ne fonctionne pas. Dans le mode RFP, le fonctionnement à plein régime, le fonctionnement silencieux et la sélection de la vitesse du ventilateur sont tous désactivés. Pour de plus amples détails, consulter un installateur de système CVCA ou un professionnel versé dans la ventilation.

Conditions de fonctionnement

Utilisez ce climatiseur dans la plage de température indiquée dans le tableau.

Température (°C/°F)		Intérieur		Extérieur	
		TTS	TTM	TTS	TTM
REFROIDISSEMENT	Max.	32/89,6	23/73,4	46/114,8	26/78,8
	Min.	16/60,8	11/51,8	-17,8/0	-/-
CHAUFFAGE	Max.	30/86,0	-/-	24/75,2	18/64,4
	Min.	16/60,8	-/-	-26/-15	-26,7/-16

TTS : Température du thermomètre sec, TTM : Température du thermomètre mouillé

Alimentation

Numéros de modèles	Fusible à retardement	Tension nominale
CS-XE9WKUAW / CU-XE9WKUA	15 ampères	208/230V
CS-XE12WKUAW / CU-XE12WKUA	20 ampères	
CS-XE15WKUAW / CU-XE15WKUA	25 ampères	

Pour en savoir plus...

Français

Instructions de nettoyage

Afin d'assurer un rendement optimal de l'appareil, il convient de nettoyer l'appareil à intervalles réguliers. Une unité encrassée peut provoquer un dysfonctionnement et produire le code d'erreur « H 99 ». Dans un tel cas, consulter un détaillant agréé.

- Couper le courant au disjoncteur avant de nettoyer.
- Ne pas toucher l'ailette tranchante en aluminium; les pièces tranchantes peuvent causer des blessures graves.
- Ne pas utiliser de benzène, diluant ni poudre à récurer.
- Utiliser du savon ou un détergent domestique neutre (\approx pH 7) seulement.
- Ne pas utiliser d'eau d'une température supérieure à 40 °C / 104 °F.

Unité intérieure

Essuyer soigneusement l'appareil avec un tissu doux et sec. Les bobines et les ventilateurs doivent être nettoyés régulièrement par un détaillant agréé.



Unité extérieure

Éliminez les débris présents autour de l'unité. Éliminez toute obstruction du tuyau d'évacuation.

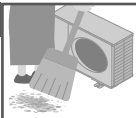

Filtres à air

À toutes les 2 semaines

- Laver et rincer délicatement les filtres de manière à éviter d'endommager la surface.
- Faire sécher les filtres à l'ombre, loin de toute flamme et des rayons directs du soleil.
- Remplacer immédiatement un filtre endommagé.



Retirer le filtre à air

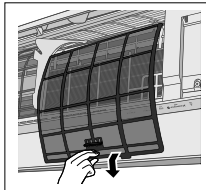

Installer le filtre à air

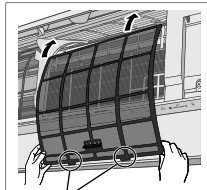

Insérer à l'intérieur de l'appareil

Unité intérieure

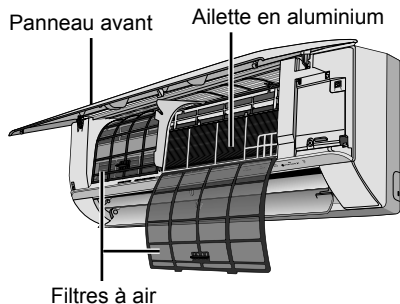

Panneau avant

Laver à l'eau savonneuse et bien assécher.

Retrait du panneau avant

- ② Tirer vers le haut

Horizontal

- ① Relever au-delà du niveau horizontal

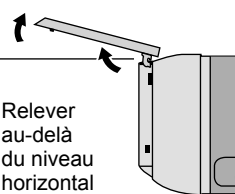

Fixation du panneau avant

- ① Maintenir horizontalement
- ② Emboîter



- ③ Courber légèrement et pousser pour fermer.

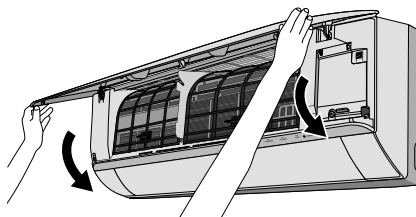

- ④ Appuyez sur les deux extrémités et au centre du panneau avant.

Dépannage

Les situations suivantes ne sont pas le signe d'un problème de fonctionnement.

Problème	Cause
Le voyant d'alimentation clignote avant la mise en marche de l'appareil.	<ul style="list-style-type: none"> • Il s'agit d'une étape préliminaire avant la mise en marche lorsque la minuterie a été réglée à « ON ». • Lorsque la minuterie est réglée pour la mise en marche (ON), il peut arriver que l'appareil démarre avant (jusqu'à 35 minutes) l'heure pré-réglée de manière à assurer que la température souhaitée est atteinte à l'heure réglée.
Le voyant d'alimentation clignote dans le mode CHAUFFAGE alors qu'aucun air chaud ne circule (et que le volet est fermé).	<ul style="list-style-type: none"> • L'appareil est dans le mode de dégivrage (l'orientation du flux d'air est dans le mode AUTO).
Le voyant TIMER est toujours allumé.	<ul style="list-style-type: none"> • Le réglage de la minuterie est répété quotidiennement.
L'appareil ne se met en marche que quelques minutes après son redémarrage.	<ul style="list-style-type: none"> • Ce délai protège le compresseur de l'appareil.
Le ventilateur cesse occasionnellement de fonctionner dans le mode de chauffage.	<ul style="list-style-type: none"> • Prévention d'un effet de refroidissement imprévu.
Interruption occasionnelle du fonctionnement du ventilateur de l'unité intérieure dans le mode AUTO.	<ul style="list-style-type: none"> • Contribue à éliminer les odeurs ambiantes.
Le flux d'air demeure même après l'arrêt de l'appareil.	<ul style="list-style-type: none"> • Extraction de la chaleur résiduelle dans l'unité intérieure (maximum de 30 secondes).
Odeur inhabituelle dans la pièce.	<ul style="list-style-type: none"> • Odeur d'humidité provenant possiblement d'un mur, d'un tapis, du mobilier ou encore de vêtements.
Bruit de craquement pendant le fonctionnement.	<ul style="list-style-type: none"> • Les changements de température provoquent une expansion/contraction de l'appareil.
Bruit d'écoulement d'eau pendant le fonctionnement de l'appareil.	<ul style="list-style-type: none"> • Circulation du frigorigène à l'intérieur de l'appareil.
Pulvérisation de gouttelettes d'eau à la sortie de l'unité intérieure.	<ul style="list-style-type: none"> • Effet de condensation attribuable au processus de refroidissement.
Émission d'eau ou de vapeur par l'unité extérieure.	<ul style="list-style-type: none"> • De la condensation ou de l'évaporation se produit sur les tuyaux.
Décoloration de certaines pièces en plastique.	<ul style="list-style-type: none"> • La décoloration est imputable aux types de matériaux utilisés dans les pièces en plastique et s'accélère en cas d'exposition à la chaleur, à la lumière du soleil, aux rayons UV ou à un facteur environnemental.
Bourdonnement doux de l'unité intérieure pendant le fonctionnement du nanoe™X.	<ul style="list-style-type: none"> • Ceci est normal lorsque le générateur nanoe™X fonctionne. Si le bruit vous préoccupe, annulez le fonctionnement du nanoe™X.
La DEL du LAN sans fil reste sur MARCHÉ alors que l'unité est sur ARRÊT.	<ul style="list-style-type: none"> • La connexion LAN de l'unité avec le routeur est activée.

Faire les vérifications suivantes avant de faire appel à un technicien.

Problème	Vérification
Le fonctionnement en mode CHAUFFAGE/REFROIDISSEMENT n'est pas efficace.	<ul style="list-style-type: none"> • Régler la température correctement. • Fermer portes et fenêtres. • Nettoyer ou remplacer les filtres. • Dégager toute obstruction éventuelle à l'entrée et à la sortie d'air.
Un bruit est entendu pendant le fonctionnement.	<ul style="list-style-type: none"> • Vérifier si l'appareil n'aurait pas été installé de biais. • Bien fermer le panneau avant.
La télécommande ne fonctionne pas. (L'intensité lumineuse de l'affichage est atténuée ou le signal émis est faible.)	<ul style="list-style-type: none"> • Mettre les piles en place correctement. • Remplacer les piles faibles.
L'appareil ne fonctionne pas.	<ul style="list-style-type: none"> • Vérifier le disjoncteur. • Vérifier si les minuteries ont été réglées.
L'appareil ne capte pas le signal de la télécommande.	<ul style="list-style-type: none"> • S'assurer qu'il n'y a aucun obstacle devant le capteur. • Certaines lampes fluorescentes peuvent causer de l'interférence avec l'émetteur de signaux. Consulter un détaillant agréé.
Le voyant nanoe™X de l'unité intérieure n'est pas allumé lorsque le nanoe™X est activé.	<ul style="list-style-type: none"> • Utiliser la télécommande pour récupérer le code d'erreur et consulter un détaillant agréé.

Dépannage

Si...

■ La télécommande manque ou un dysfonctionnement est survenu

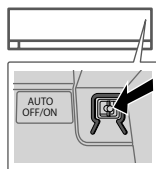

1. Soulever le panneau avant.
2. Appuyer une fois sur la touche pour utiliser le mode AUTO.
3. Maintenir la touche enfoncée jusqu'à l'émission d'un bip, puis dégager la pression pour utiliser le mode REFROIDISSEMENT accru.
4. Recommencer l'étape 3. Maintenir la touche enfoncée jusqu'à l'émission de 2 bips, puis dégager la pression pour utiliser le mode de REFROIDISSEMENT normal.
5. Recommencer l'étape 4. Maintenir la touche enfoncée jusqu'à l'émission de 3 bips, puis dégager la pression pour utiliser le mode de CHAUFFAGE accru.
6. Appuyer sur la touche à nouveau pour mettre hors marche.

■ Les voyants sont trop lumineux

- Maintenir  enfoncée pendant 5 secondes pour atténuer ou rétablir l'intensité lumineuse du voyant.

■ Procéder à un inspection saisonnière après une non-utilisation prolongée

- Vérifier les piles de la télécommande.
- Vérifier l'absence d'obstruction autour des événements d'admission d'air et de sortie d'air.
- Utiliser la touche ARRÊT/MARCHE Auto pour sélectionner le mode de fonctionnement REFROIDISSEMENT/CHAUFFAGE. Après 15 minutes, il est normal de constater les écarts de température suivants à l'entrée et à la sortie :

REFROIDISSEMENT : $\geq 8^{\circ}\text{C}$ / $14,4^{\circ}\text{F}$ | CHAUFFAGE : $\geq 14^{\circ}\text{C}$ / $25,2^{\circ}\text{F}$

■ Les unités ne vont pas être utilisées pendant une longue période

- Activer le fonctionnement du mode HEAT (CHAUFFAGE) pendant 2 à 3 heures constitue une autre solution pour éliminer à fond l'humidité sur les pièces internes et prévenir la moisissure.
- Couper l'alimentation.
- Retirer les piles de la télécommande.

SITUATIONS NÉCESSITANT L'INTERVENTION D'UN TECHNICIEN

COUPER LE COURANT AU DISJONCTEUR, puis communiquer avec un détaillant agréé dans les conditions suivantes :

- Bruit anormal pendant le fonctionnement.
- Introduction d'eau ou d'un corps étranger dans la télécommande.
- Fuite d'eau de l'appareil intérieur.
- Le disjoncteur saute souvent.
- Le cordon d'alimentation devient anormalement chaud.
- Les commutateurs ou touches ne fonctionnent pas correctement.

Comment récupérer les codes d'erreur

Si l'unité s'arrête et si le voyant TIMER (MINUTERIE) clignote, utilisez la télécommande pour récupérer le code d'erreur.

- ① Maintenir la touche enfoncée pendant 5 secondes
- ③ Maintenir enfoncée pendant 5 secondes pour désactiver la vérification

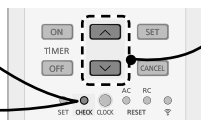

- ② Maintenir la touche enfoncée jusqu'à l'émission d'un bip, puis noter le code d'erreur
- ④ Mettre l'appareil hors marche et communiquer le code d'erreur à un détaillant agréé

• Pour certaines erreurs, vous pouvez redémarrer l'unité pour un fonctionnement limité si 4 bips sont émis lors du démarrage de l'opération.

Écran de diagnostic	Anomalie/contrôle de protection
H 00	Erreur non mémorisée
H 11	Anomalie de communication entre unités intérieure/extérieure
H 12	Compatibilité impossible de la capacité de l'unité intérieure
H 14	Anomalie liée au capteur de température de l'air d'admission de l'unité intérieure
H 15	Anomalie liée au capteur de température du compresseur de l'unité extérieure
H 16	Anomalie liée au transformateur de courant (TC) de l'unité extérieure
H 17	Anomalie liée au capteur de température d'aspiration de l'unité extérieure
H 19	Anomalie liée au mécanisme de verrouillage du moteur du ventilateur de l'unité intérieure
H 21	Anomalie de fonctionnement du contacteur à flotteur de l'unité intérieure
H 23	Anomalie liée au capteur de température 1 de l'échangeur thermique de l'unité intérieure
H 24	Anomalie liée au capteur de température 2 de l'échangeur thermique de l'unité intérieure
H 25	Anomalie liée au dispositif ionique de l'unité intérieure
H 26	Anomalie liée au ION Moins
H 27	Anomalie liée au capteur de température de l'air de l'unité extérieure
H 28	Anomalie liée au capteur de température 1 de l'échangeur thermique de l'unité extérieure
H 30	Anomalie liée au capteur de température du tuyau d'évacuation de l'unité extérieure
H 31	Fonctionnement anormal du capteur de piscine
H 32	Anomalie liée au capteur de température 2 de l'échangeur thermique de l'unité extérieure
H 33	Anomalie liée aux erreurs de raccordement des unités intérieure/extérieure
H 34	Anomalie liée au capteur de température 1 du dissipateur thermique de l'unité extérieure
H 35	Anomalie de débit d'eau inversé entre l'unité intérieure et l'unité extérieure
H 36	Anomalie liée au capteur de température du tuyau de gaz de l'unité extérieure
H 37	Anomalie liée au capteur de température du tuyau de liquide de l'unité extérieure
H 38	Non-concordance des unités intérieure/extérieure (code marque)
H 39	Anomalie de l'unité de fonctionnement intérieure ou des unités en veille

Écran de diagnostic	Anomalie/contrôle de protection
H 41	Anomalie liée au câblage ou au raccordement des tuyauteries
H 50	Moteur du ventilateur bloqué
H 51	Moteur du ventilateur bloqué
H 52	Anomalie liée à la fixation du commutateur de limite gauche-droite
H 58	Anomalie liée au capteur de gaz de l'unité intérieure
H 59	Anomalie liée au capteur Éco
H 64	Anomalie liée au capteur haute pression de l'unité extérieure
H 67	Anomalie liée au nanoe
H 70	Anomalie liée au capteur de lumière
H 71	Anomalie liée au ventilateur de refroidissement CC situé à l'intérieur du panneau de commande
H 72	Anomalie liée au capteur de température du réservoir
H 85	Anomalie de communication entre le module LAN intérieure et le module LAN sans fil
H 97	Anomalie liée au mécanisme de verrouillage du moteur du ventilateur de l'unité extérieure
H 98	Protection contre la haute pression de l'unité intérieure
H 99	Protection contre le gel de l'unité de fonctionnement intérieure
F 11	Anomalie liée à la commutation de la soupape à 4 voies
F 16	Protection du courant de fonctionnement total
F 17	Anomalie liée au gel des unités de veille intérieures
F 18	Blocage anormal du circuit sec
F 87	Protection contre les surchauffes du boîtier de commande
F 90	Protection du circuit de correction du facteur de puissance (CFP)
F 91	Anomalie liée au cycle de réfrigération
F 93	Révolution anormale du compresseur de l'unité extérieure
F 94	Protection contre les dépassements de pression de l'évacuation du compresseur
F 95	Protection contre la haute pression du refroidissement de l'unité extérieure
F 96	Protection contre la surchauffe du module de transistor de puissance
F 97	Protection contre la surchauffe du compresseur
F 98	Protection du courant de fonctionnement total
F 99	Anomalie liée à la détection de crête de courant continu (CC) de l'unité extérieure

* Certains codes d'erreur peuvent ne pas être applicables à votre modèle. Communiquer avec un détaillant agréé pour en savoir plus.

Informations importantes

Avis aux utilisateurs concernant la collecte et l'élimination des piles et des appareils électriques et électroniques usagés



[Information relative à l'élimination des déchets dans les pays extérieurs à l'Union européenne]

Ces pictogrammes ne sont valides qu'à l'intérieur de l'Union européenne. Pour mettre cet appareil au rebut, communiquer avec le revendeur ou les autorités locales afin de connaître la procédure d'élimination à suivre.



Note relative au pictogramme à apposer sur les piles (voir les deux exemples ci-contre) :

Si ce pictogramme est combiné avec un symbole chimique, il remplit également les exigences posées par la Directive relative au produit chimique concerné.

Pb

Appeler la ligne sans frais de votre centre local d'élimination des déchets dangereux.

Numéros de modèles

CS-XE9WKUAW / CU-XE9WKUA
CS-XE12WKUAW / CU-XE12WKUA
CS-XE15WKUAW / CU-XE15WKUA



Les produits énumérés plus haut ont été conçus et fabriqués pour répondre aux exigences ENERGY STAR® en matière d'efficacité énergétique lorsque les composants à bobine appropriés sont utilisés. Toutefois, une charge de frigorigène et un flux d'air adéquats sont essentiels pour atteindre la capacité et l'efficacité nominales. L'installation de ces produits doit être conforme aux instructions du fabricant relatives à la charge de frigorigène et le flux d'air. Le non-respect de la charge de frigorigène et du flux d'air recommandés peut réduire l'efficacité énergétique et la durée de vie de ces appareils.

Avis de la FCC

Cet appareil est conforme à la section 15 des règlements de la FCC. Le fonctionnement est soumis aux deux conditions suivantes : (1) cet appareil ne doit pas émettre de brouillage nuisible, et (2) cet appareil doit accepter toute interférence, y compris toute interférence qui pourrait occasionner un fonctionnement inopportun.

Ce matériel a fait l'objet de tests et il a été trouvé conforme aux limites établies pour un appareil numérique de la classe B comme il est stipulé à la section 15 des règlements de la FCC. Ces limites sont conçues pour assurer une protection raisonnable contre le brouillage nuisible dans un environnement résidentiel. Ce matériel génère, utilise et peut émettre de l'énergie de fréquence radio et, s'il n'est pas installé et utilisé conformément aux instructions, il peut provoquer un brouillage nuisible aux communications radio. Cependant, on ne peut garantir que le brouillage n'aura pas lieu dans le cadre d'une installation particulière. Si ce matériel cause un brouillage nuisible de la réception radio ou de la télévision, ce qui peut être déterminé en mettant l'appareil hors et en marche, vous êtes encouragé à remédier à la situation en prenant les mesures suivantes :

- Réorienter ou déplacer l'antenne réceptrice.
- Augmenter la distance entre l'appareil et le récepteur.
- Brancher l'appareil dans une prise d'un circuit différent de celui auquel est branché le récepteur.
- Consulter un revendeur ou un technicien radio/télévision chevronné pour obtenir de l'aide.

Cet appareil est conforme aux limites d'exposition aux rayonnements de la FCC définies pour un environnement non contrôlé. Cet appareil doit être installé et utilisé avec une distance minimale de 20 cm entre le radiateur et le corps humain.

Mise en garde de la FCC : Pour assurer la conformité de cet appareil, suivre les directives d'installation fournies. Tout changement ou toute modification non expressément autorisée par le site responsable de la conformité risque d'annuler la permission qu'a l'utilisateur de faire fonctionner le présent appareil.

Avis d'Industrie Canada

Cet appareil numérique de la classe B est conforme à la norme NMB-003 du Canada.

Memo

Memo

Memo

Panasonic Corporation

Website: <http://www.panasonic.com>

Panasonic Canada Inc.

Website: <http://www.panasonic.com>

For support: <http://www.panasonic.ca/english/support>

© Panasonic Corporation 2019

**Printed in Malaysia
Imprimé en Malaisie**

Pour les États-Unis seulement
For inquiries (U.S.A.), please call 1-800-851-1235

**ACXF55-27111
FC1219-1**