

Panasonic



CATALOGUE COMPLET DE
SOLUTIONS DE THERMOPOMPES
RÉSIDENTIELLES



MONOZONE ET MULTIZONE



 nanoeX™

 **INVERTER**

GAMME DE PRODUITS 2021/2022

Une vie meilleure, un monde meilleur

Panasonic a produit plus de 100 millions* de climatiseurs et de thermopompes dans le monde.

Marque mondiale

Notre marque mondiale dessert plus de 100 pays dans toutes les zones climatiques du monde.

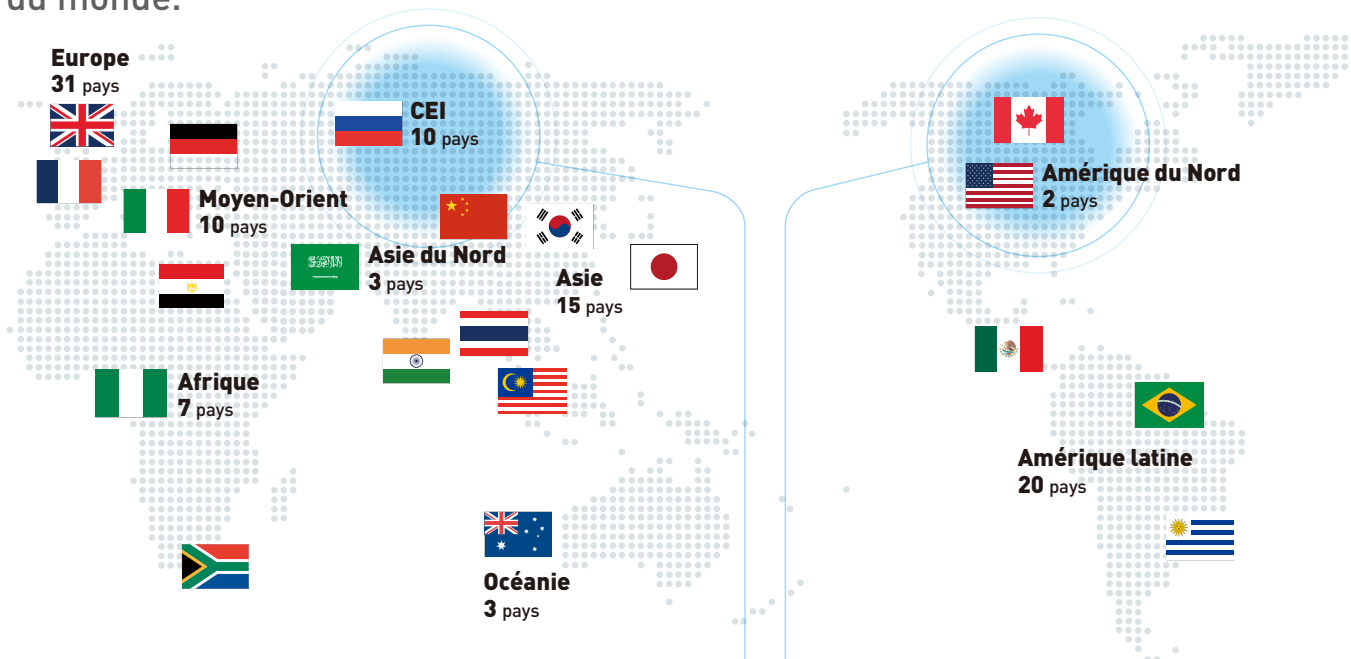

Nos climatiseurs sont conçus en tenant compte des caractéristiques climatiques locales et sont utilisés dans un large éventail de régions et de pays extrêmement chauds ou extrêmement froids.

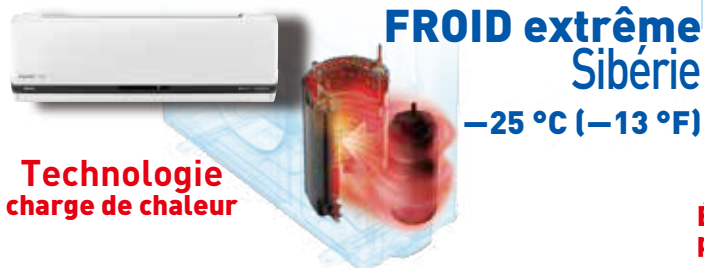

Les unités extérieures sont influencées par des conditions météorologiques extrêmes qui influencent également leurs performances. Dans un climat de froid extrême et de fortes chutes de neige, il est nécessaire de protéger l'unité extérieure contre le gel. Panasonic a développé des connaissances et des technologies spéciales pour les régions au climat froid, notamment la Sibérie et l'Amérique du Nord.

Panasonic peut être considérée comme une pionnière mondiale dans la conception et l'installation de thermopompes pour les climats extrêmement froids.

* Depuis la fin de 2014 (selon nos recherches)

Notre évolution

Pour toujours et à jamais.

1958

Lancement de notre premier dispositif résidentiel de climatisation
Un modèle de fenêtre.



1965

Lancement en intérieur et en extérieur de type séparé.



1969

Lancement d'une unité intérieure murale avec unité extérieure séparée.



1972

Lancement d'un climatiseur de chauffage et de climatisation.
Lancement de la thermopompe minibloc rendant possible le chauffage et la climatisation tout au long de l'année.



1981

Lancement d'unités de thermopompes à basse température ambiante qui fournissent de la chaleur dans les climats extrêmement froids.



1983

Lancement d'un climatiseur à onduleur Inverter.



2008

Lancement du premier modèle équipé d'un détecteur d'activité humaine.



2010

Lancement du premier modèle avec *ECONAVI*.



2014

Thermopompe de la série XE -26 °C [-15 °F]



2020

Purification de l'air intérieur avec la série ClimaPure™ XE avec nano™ X



Index

- 2 À propos de Panasonic
- 3 Notre évolution technologique
- 4 Nouvelle technologie nano™ X
- 10 Nouvelle application de contrôle Panasonic avec Wi-Fi intégré
- 12 Nouvelles enceintes d'assistant virtuel de Google et Amazon
- 14 Robustesse, précision et solidité
- 16 Qualité et fiabilité
- 18 Chauffage et climatisation en toutes saisons
- 20 Onduleur Inverter évolué et technologie *ECONAVI*
- 22 Gamme de climatiseurs et de thermopompes
- 24 Table des caractéristiques par modèle
- 25 Caractéristiques
- 26 Thermopompes murales ClimaPure™ de la série XE
- 28 Thermopompes murales de la série de luxe E
- 29 Thermopompes murales de la série Pro RE
- 30 Thermopompes murales 115 V de la série Pro YE
- 31 Thermopompes à conduits minces (RAC)
- 32 Thermopompes à cassette de plafond à 4 voies (RAC)
- 33 Unités extérieures multizones et possibilités de combinaison
- 35 Unités intérieures multizones et spécifications
- 38 Système à 2 zones
- 39 Système de 2 à 3 zones
- 40 Système de 2 à 4 zones
- 41 Système de 2 à 5 zones
- 42 Tableau de combinaisons multizones
- 44 Télécommandes câblées résidentielles (RAC)
- 45 Application de contrôle Panasonic avec Wi-Fi intégré
- 46 Adaptateurs et applications Wi-Fi
- 47 Maison sans fil – Intégration BACNet
- 49 Télécommandes câblées, communications et intégrations
- 49 Accessoires
- 50 Longueur des tuyaux, raccords, élévations et réfrigérant
- 51 Plage de fonctionnement et câblage multizone
- 52 Adaptateurs de tuyaux multizones
- 53 Identification du modèle

Environnement intérieur plus frais et plus confortable

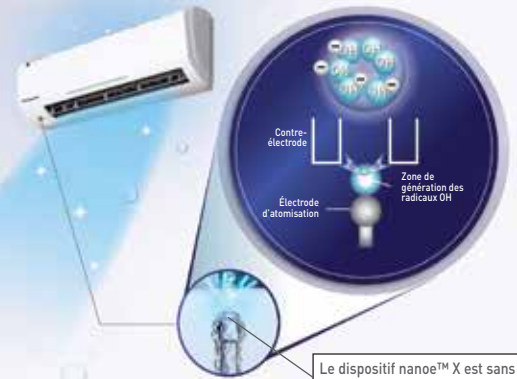

Le dispositif nanoex™ X est sans entretien et fait de titane durable



5 effets de la technologie de purification de l'air nanoex™ X

Désodorisation



Odeurs

Inhibition de 3 polluants*



Allergènes



Pollen



Substances dangereuses

Hydratation



Peau et cheveux

* La technologie nanoex™ X réduit la concentration de certains polluants, allergènes, pollens, particules fines (PM2,5) et odeurs, mais ne les empêche pas.

Qu'est-ce que nanoex™ ?
Nanotechnologie + électrique =



La technologie nanoex™ X est une particule d'eau électrostatique atomisée de taille nanométrique, riche en radicaux OH.

La technologie nanoex™ X est la prochaine génération de la technologie nanoex™ et est générée à partir de l'humidité de l'air qui contient des composants hautement réactifs connus sous le nom de radicaux hydroxyles (OH), qui sont efficaces pour supprimer les polluants et les odeurs.

4,8 trillions de radicaux OH/s

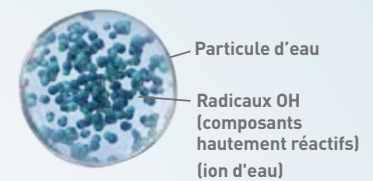

Environ : 5 à 20 nm

Comment fonctionne nanoex™ ?

Désodorise les odeurs

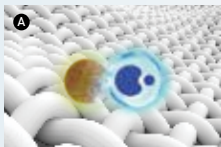

La technologie nanoex™ X atteint l'odeur dans le tissu



Les radicaux OH décomposent les substances odorantes



Désodorise les odeurs dans les tissus

Inhibe les polluants en suspension dans l'air et les polluants adhérents

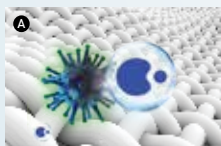

La technologie nanoex™ X atteint les polluants dans les tissus



Les radicaux OH éliminent l'hydrogène des polluants

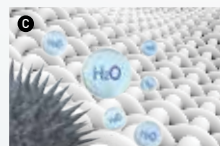

Les radicaux OH transforment l'hydrogène pour inhiber l'activité des polluants

Aide à maintenir l'hydratation de la peau

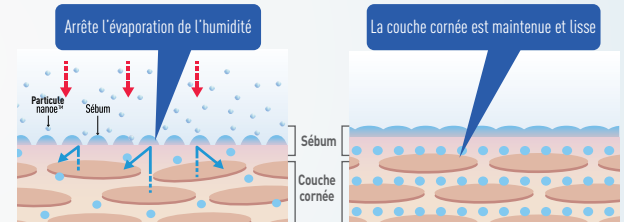

En utilisant l'humidité déjà présente dans l'air, la technologie nanoex™ X hydrate le sébum (produit par les glandes sébacées pour lubrifier la peau) sur la peau pour aider à prévenir la perte d'humidité.

[28 jours plus tard]
Résultat : peau plus lisse et bien hydratée*.

* Laboratoire de test : Institut de recherche FCG Inc. Rapport n° 19104

La technologie nanoe™ X inhibe à la fois les polluants et les odeurs dans la maison

✓ Aide à créer un environnement propre et sûr pour les bébés



Salon

Les tapis sur lesquels les bébés passent une grande partie de leur temps dissimulent une grande quantité de moisissures, de bactéries, de virus et d'allergènes au fond de leurs fibres. La technologie nanoe™ X inhibe ces polluants, ce qui contribue à rendre les tapis plus propres et plus sûrs pour les bébés.

✓ Rend les maisons plus confortables pour les familles avec des animaux domestiques



Chambre à coucher

Les acariens et les squames des animaux domestiques sont une cause majeure d'allergies dans les foyers. Non seulement la technologie nanoe™ X inhibe-t-elle efficacement ces allergènes, mais elle élimine également de nombreuses odeurs qui imprègnent les matelas, les couvertures et autres.

✓ Garde le salon frais et accueillant



Salon

Les odeurs désagréables ont tendance à imprégner les meubles et les rideaux au fil du temps. La technologie nanoe™ X inhibe ces odeurs, laissant l'air de votre salon frais et accueillant.

✓ Protège vos vêtements de valeur et autres articles rangés



Chambre à coucher / placard

L'air a tendance à devenir vicié et humide à l'intérieur des placards, favorisant les odeurs et les polluants indésirables. La technologie nanoe™ X inhibe les problèmes indésirables pour aider à protéger vos vêtements et autres articles stockés.

✓ Inhibe les substances nocives dans les particules fines (PM2,5) apportées de l'extérieur



Vestibules

Les substances nocives contenues dans les particules fines (PM2,5) et le pollen, qui seraient à l'origine de l'asthme, de la bronchite et d'autres problèmes de santé, ont tendance à s'accrocher à vos vêtements et à vos cheveux lorsque vous venez de l'extérieur. La technologie nanoe™ X décompose et inhibe ces substances.

✓ Hydrate la peau et les cheveux pour un peu plus de soin



Chambre à coucher

La technologie nanoe™ X aide à garder vos cheveux et votre peau hydratés pendant que vous dormez ou passez du temps avec votre famille. Elle hydrate le sébum de la peau pour prévenir la perte d'humidité.



La concentration d'ozone pendant le mode de génération de nanoe™ X a été vérifiée par le California Air Resources Board (CARB) et INTERTEK respectivement selon les normes d'essai autorisées.

- Valeur standard du California Air Resources Board (CARB) : 0,05 ppm ou moins
- Valeur standard d'INTERTEK « Verified Zero Ozone » : 0,005 ppm ou moins

TECHNOLOGIE



Systeme évolué de purification de l'air de Panasonic

La technologie nanoe™ de Panasonic est un système révolutionnaire de purification de l'air qui aide à garder votre espace de vie frais et propre pour vous et votre famille.

Les effets de la technologie nanoe™ sont reconnus par les experts dans le domaine

Espoir pour la création d'espaces plus confortables pour ceux qui ont des problèmes d'asthme ou de dermatite topique



**Professeur
Masahiro Sakaguchi**

École de médecine vétérinaire de l'Université Azabu
Département de médecine vétérinaire

Nous avons des résultats expérimentaux qui montrent que la technologie nanoe™ X est capable d'inhiber les allergènes, tels que le pollen et les acariens.

Il est important de prendre des précautions contre les allergènes que nous inhalons par inadvertance dans notre vie quotidienne.

Comme la technologie nanoe™ X est efficace pour inhiber les allergènes invisibles, il est probable qu'elle crée un environnement plus propre*.

* Les indications et déclarations ci-dessus sont faites en référence aux données disponibles.

Efficacité de la technologie nanoe™ X

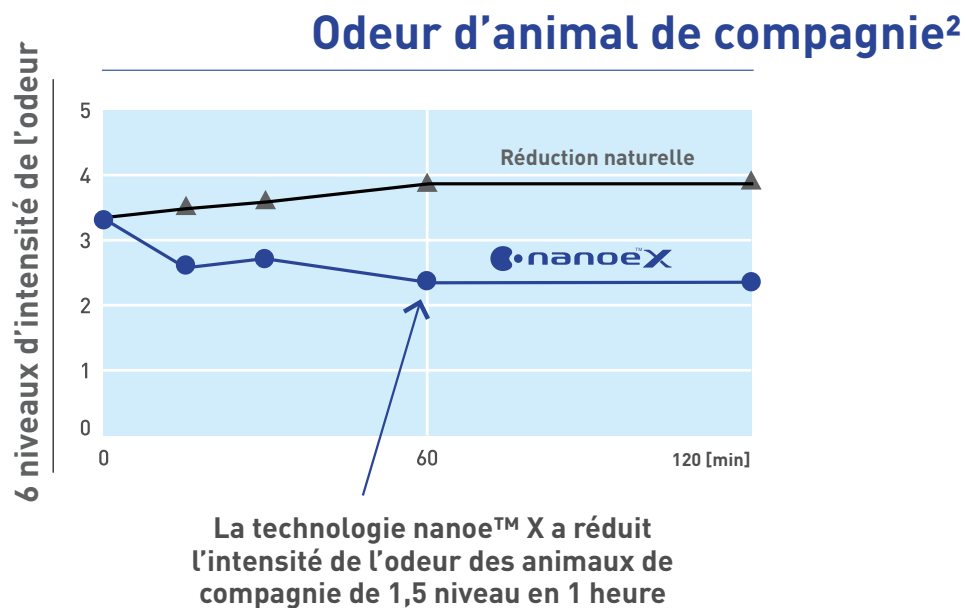
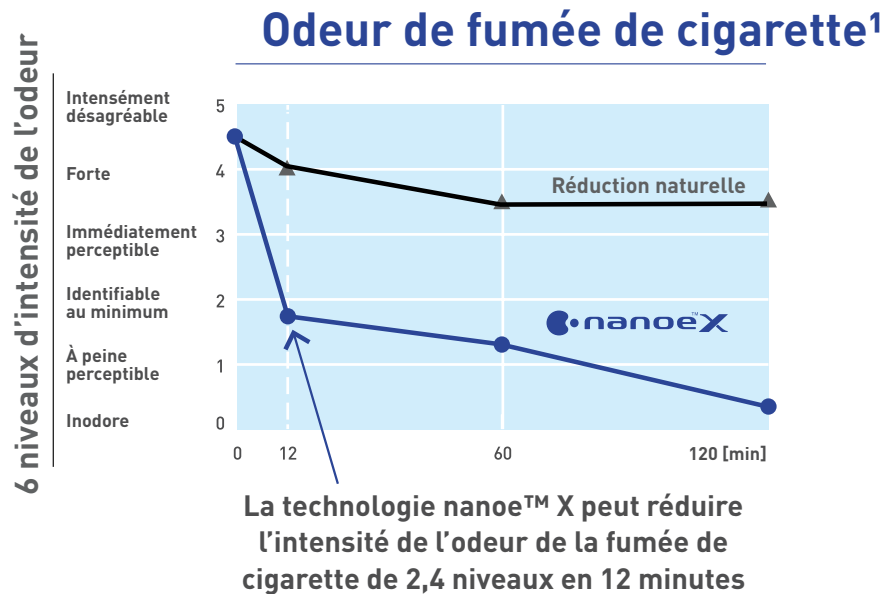

* La technologie nanoe™ X réduit la concentration de certains polluants, allergènes, pollens, particules fines (PM2,5) et odeurs.

¹<Odeur de fumée de cigarette>[Test org.] Panasonic Product Analysis Center [Méthode de test] Vérifié par la méthode de l'échelle d'intensité d'odeur à six niveaux dans une salle de test d'environ 23 m³ [Méthode de désodorisation] Dégagee par nanoe™ [Substance de test] Odeur de fumée de cigarette fixée sur une surface [Résultat du test] Intensité de l'odeur réduite de 2,4 niveaux en 12 minutes (4AA33-160615-N04)

²<Odeur d'animaux>[Test org.] Panasonic Product Analysis Center [Méthode de test] Vérifié à l'aide de la méthode de l'échelle d'intensité d'odeur à six niveaux dans une salle de test d'environ 23 m³ [Méthode de désodorisation] Dégagee par nanoe™ [Substance de test] Odeur d'animaux fixée sur une surface [Résultat du test] Intensité de l'odeur réduite de 1,5 niveau en 1 heure (4AA33-160315-A34)

Les recherches sur la technologie d'amélioration de l'air La technologie nanoe™ s'est étendue

Transports publics



JR Kyushu
Trains de croisière :
Adoptée pour le
train Sept étoiles à
Kyushu



KEIHAN
Train de la ligne
principale à Keihan :
Adoptée pour les
wagons spéciaux à
prix d'entrée



KEIO
Ligne Keio :
Adoptée pour les
nouveaux modèles
de wagons



JR East
Ligne Yamanote :
Adoptée pour les
modèles de la
série E235



• Purificateurs d'air avec humidificateur



• Humidificateurs



• Déshumidificateurs
de séchage des
vêtements



• Ventilateurs

Domicile



• Climatiseurs

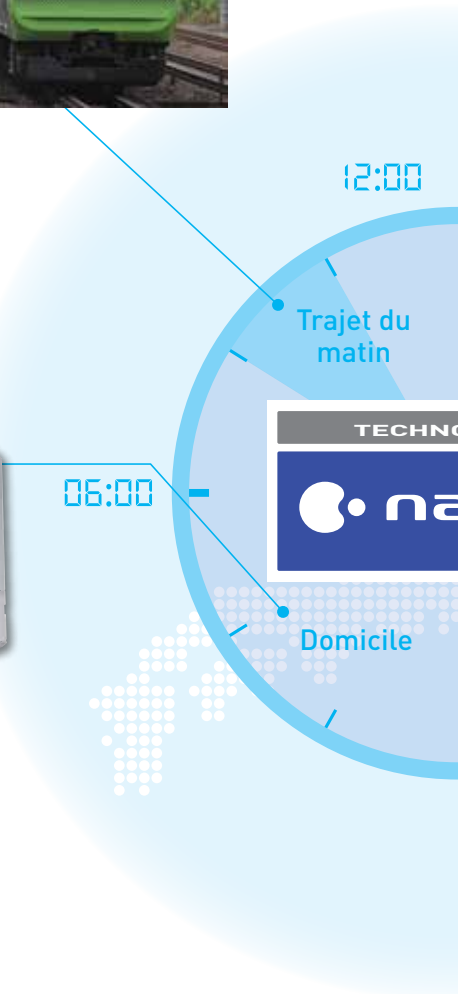

Espaces publics

• Générateurs nanoe™ intégrés au plafond

Hôtellerie



Panasonic s'est engagée à améliorer la qualité de l'air grâce à

Le l'air nanoe™ ont commencé il y a plus de 20 ans.
 ndue à divers domaines au Japon.



Bureau

- Climatiseurs à cassette à 4 voies

- Ascenseurs



HITACHI



LC
LC500h / LC500

Adoption étendue à **39** modèles
 (au 31 octobre 2019)

TOYOTA

LEXUS

SUZUKI

Adoptée pour 3 modèles

Adoptée comme
 accessoire en option

MAZDA

SUBARU

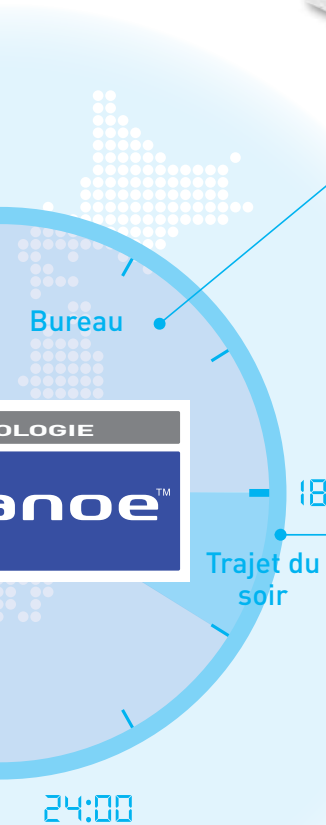

Automobile

Cafés



Hôpitaux



Écoles maternelles



Maisons de retraite



la technologie nanoe™.

Les noms commerciaux, marques de commerce et les images de produits/services sont utilisés dans ce matériel sous réserve de l'approbation des entités concernées au Japon (au 31 octobre 2019).

Application de contrôle Panasonic avec Wi-Fi intégré : contrôle centralisé pratique

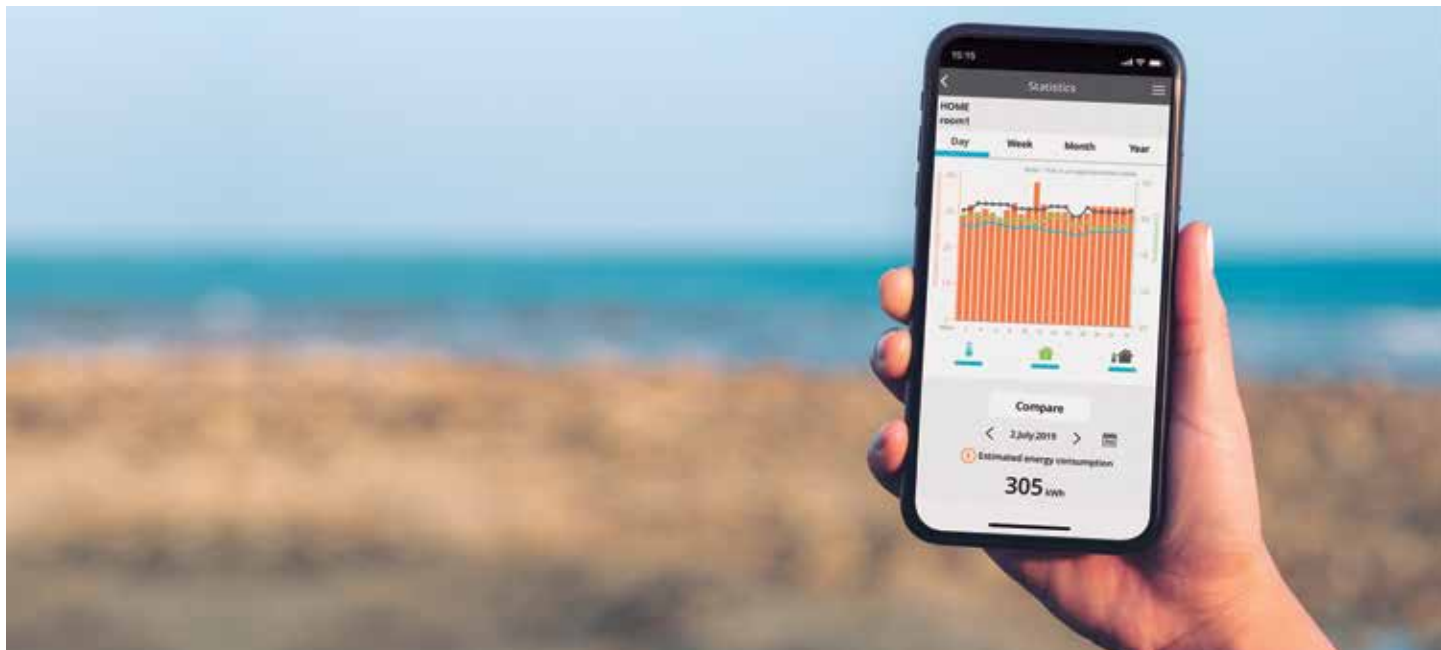

Contrôle évolué par téléphone intelligent pour la série ClimaPure™ XE

Contrôlez le fonctionnement de la thermopompe à air avec l'application Panasonic Control Cloud et bénéficiez de fonctions supplémentaires uniquement disponibles via l'infonuagique, où et quand vous le souhaitez. Un utilisateur peut gérer jusqu'à 200 unités et définir divers droits d'utilisation. Il est également possible de surveiller la dépense en énergie, ce qui permet d'apprendre comment réduire encore plus les coûts de fonctionnement.

1 Contrôle intelligent

Contrôle du confort de climatisation et de chauffage à tout moment et en tout lieu.

Connexion et contrôle du fonctionnement

- 20 unités par site et jusqu'à 10 sites différents
- Transformation de plusieurs télécommandes en un seul dispositif

Gestion de plusieurs unités à la fois

- Mise en marche de toutes les unités de climatisation en même temps ou par groupes pré-réglés
- Réglage des minuteries hebdomadaires pour plusieurs unités afin de répondre aux besoins quotidiens

2 Confort intelligent

Gestion facile de votre confort et de la qualité de l'air

Réglage de la température de consigne

Réglage de la température en surveillant en temps réel les températures intérieures et extérieures.

Préchauffage ou climatisation

Contrôle du confort de la maison ou du bureau avant votre arrivée!

Technologie nanoe™ X¹

Activation de la technologie nanoe™ X évoluée pour désodoriser et créer un environnement plus sain.

3 Efficacité intelligente

Plus de confort avec moins d'énergie gaspillée.

Analyse de la consommation d'énergie²

Surveillance de la consommation d'énergie en fonction de divers réglages de température.

Comparaison de la consommation d'énergie (jour/semaine/mois/année)

Comparaison de l'historique de consommation d'énergie des unités de climatisation pour une meilleure planification budgétaire.

4 Assistance intelligente

Information sur les pannes.

Notification et identification des codes d'erreur³

Lancement de l'application pour vérifier les codes d'erreur afin de résoudre les problèmes sans effort. Assistance aux techniciens pour déterminer facilement les problèmes.

Droits de contrôle par utilisateur

Enregistrement de plusieurs utilisateurs. Définition des droits d'administrateur et attribution de l'accès aux utilisateurs.

1) La technologie nanoe™ X est disponible dans certaines séries.

2) La précision estimée des données sur la consommation d'énergie dépend de la quantité de l'alimentation électrique.

3) Contactez des techniciens qualifiés pour toute réparation/tout service.

Contrôle et accès facile à toutes les fonctions de télécommande, à tout moment et en tout lieu.

Nouvelles possibilités, nouvelles applications

Familles : divers utilisateurs peuvent être configurés, par exemple chaque enfant peut gérer sa propre chambre. Dans les résidences secondaires, les chambres peuvent être prérefroidies ou préchauffées à distance, ou mises hors tension si nécessaire.

Propriétaires multilocataires : possibilité de gérer jusqu'à 200 unités avec un seul téléphone intelligent. Elle permet une maintenance rapide et efficace grâce à des codes d'erreur à distance et à la connaissance de la consommation.

Bureaux de petite et moyenne tailles : le propriétaire peut facilement contrôler les diverses pièces du bureau et donner accès à son personnel unité par unité. Elle fournit également des informations indiquant où l'énergie pourrait être gaspillée pour le chauffage et la climatisation, ainsi que pour promouvoir les meilleures pratiques en matière de confort.

Contrôle intelligent au bout des doigts

Avec l'application Panasonic Control Cloud, l'utilisateur peut gérer toutes les fonctions de la thermopompe telles que la technologie nanoe™ X, la direction du flux d'air, la vitesse, le réglage de la température, le mode, etc.

Évolutivité et gestion des utilisateurs

Il est facile d'inclure des unités et des emplacements supplémentaires, tout comme il est possible d'inclure plusieurs utilisateurs avec des droits d'accès différents. Cela offre davantage de possibilités de gérer la maison familiale, une deuxième maison et offre également des possibilités pour les bureaux de petite et moyenne tailles ou les propriétés à plusieurs locataires.

Contrôle et statistiques sur l'énergie

Il est essentiel de connaître la quantité d'énergie utilisée par chaque unité lors de son fonctionnement afin de pouvoir envisager des possibilités de réduire la facture énergétique. L'application Panasonic Control Cloud enregistre la consommation d'énergie* de chaque unité, qui peut ensuite être affichée sous forme de graphiques statistiques simples et puissants.

Grâce à la minuterie hebdomadaire, le fonctionnement peut être ajusté pour optimiser l'utilisation de l'énergie.

* La précision estimée des données sur la consommation d'énergie dépend de la qualité de l'alimentation électrique.

Schéma de connexion à l'application de contrôle Panasonic

Unité intérieure

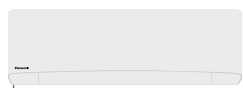

Réseau

Module WLAN intégré de Panasonic

Autres besoins en matériel (achat ou souscription séparément).



Le serveur infonuagique de Panasonic est conçu, exploité et géré par Panasonic.

Télécharger l'application gratuite



Rechercher « Panasonic Comfort Cloud ».

Compatibilité avec les modèles ClimaPure™ XE

Recherchez « Panasonic Comfort Cloud » dans l'App Store



Nouvelle commande vocale. Les mots font plus que les actions.



Réglage du débit de l'air à la voix

Profitez de la commodité de l'accès à ces quatre fonctions de base avec votre seule voix*.

* Fonctionnalité offerte sur les modèles CS-XE*WKUA de la série ClimaPure™. Consultez : <https://na.panasonic.com/ca/fr/qualite-de-lair-interieur/confort-chauffage-et-climatisation/>

- 1 Mise en/hors marche du climatiseur**
Commande pratique pour un repos bienfaisant.
Mettez facilement en/hors marche la climatisation lorsque vous préparez un espace confortable pour vos petits.



- 3 Réglage de la température**
Contrôle facile pour un temps de qualité ininterrompu.
Réglez la température de l'air climatisé pour votre confort par une simple commande vocale.

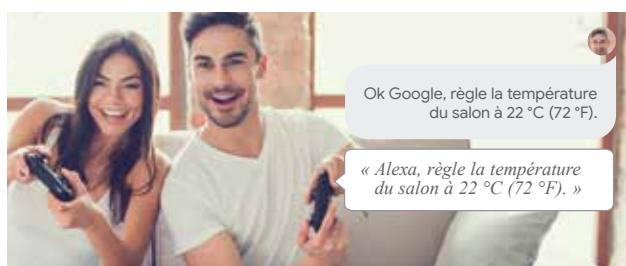

- 2 Changement de mode**
Aide supplémentaire lors d'une journée chargée.
Lorsque vous avez les mains pleines, changez facilement le mode de fonctionnement du climatiseur en mode climatisation / chauffage / automatique.



- 4 Vérification de l'état actuel**
Confort mains libres pour toute la famille.
Accès facile pour les personnes âgées afin de vérifier l'état de fonctionnement actuel du climatiseur et de régler les paramètres de climatisation.



Contrôlez sans frontières et bénéficiez de l'aide mains libres pour un accès total aux fonctionnalités de vos climatiseurs. C'est désormais un jeu d'enfant de maximiser le confort de climatisation grâce à nos climatiseurs en réseau avec l'application de contrôle Panasonic et la commande vocale.



Utilisation de la voix pour accomplir de multiples choses

Simplifiez votre journée avec votre routine personnalisée en regroupant des actions individuelles.

Programmation de la routine avec la voix

Avec la fonction de routine, vous pouvez personnaliser les commandes vocales et contrôler plusieurs dispositifs à commande vocale, y compris nos climatiseurs en réseau, pour vous aider dans votre routine personnalisée.

« Ok Google, bonjour »



« Ok Google, bonne nuit »



Pour en savoir plus : [Google] <https://support.google.com/googlenest/answer/7029585?co=GENIE.Platform%3DAndroid&hl=fr-CA&oco=0>
[Amazon] <https://www.techhive.com/article/3327501/how-to-use-alexa-routines.html>

Contrôle vocal avec les climatiseurs en réseau

Fonctions	À la maison		Loin de la maison
	Télécommande	Commande vocale	Application de contrôle Panasonic
Contrôle intelligent	Mise en/hors marche	✓	✓
	Contrôle de plusieurs climatiseurs d'un seul endroit	—	✓
	Contrôle de plusieurs climatiseurs en plusieurs endroits	—	✓
	Mise en place et gestion des routines	—	✓
Confort intelligent	Mode climatisation	✓	✓
	Mode chauffage	✓	✓
	Mode automatique	✓	✓
	Mode nanoe™ X	✓	—
	Prérefroidissement	—	✓
	Changement de température	✓	✓
Efficacité intelligente	Analyse des schémas de consommation d'énergie	—	✓
	Comparaison des historiques d'usage	—	✓
Assistance intelligente	Réception des notifications d'erreur	—	✓
	Attribution de plusieurs utilisateurs	—	✓
	Vérification de la mise en/hors marche	✓	✓
	Vérification du mode actuel	✓	✓
	Vérification des paramètres de température	✓	✓
	Vérification de la température ambiante	✓	✓

Configuration

Pour synchroniser votre assistant vocal, le climatiseur doit d'abord être enregistré dans l'application de contrôle Panasonic.

Comment synchroniser l'application de contrôle Panasonic avec Google Home.

1. Ouvrez l'application Google Home.
2. Touchez « Account » (Compte).
3. Choisissez « Set up or add » (Configurer ou ajouter).
4. Choisissez « Set up device » (Configurer un appareil).
5. Choisissez « Works with Google; Have something already set up? » (Compatible avec Google. Des éléments sont-ils déjà configurés?).
6. Recherchez « Panasonic Comfort Cloud ».
7. Entrez votre nom d'utilisateur et votre mot de passe « Panasonic Comfort ».

Comment synchroniser l'application de contrôle Panasonic avec Amazon Alexa.

1. Ouvrez l'application Amazon Alexa.
2. Touchez « Devices » (Appareils).
3. Choisissez « Your Smart Home Skills » (Vos skills pour maison intelligente).
4. Choisissez « Enable Smart Home Skills » (Activer les skills pour la maison intelligente).
5. Recherchez « Panasonic Comfort Cloud ».
6. Entrez votre nom d'utilisateur et votre mot de passe « Panasonic Comfort ».

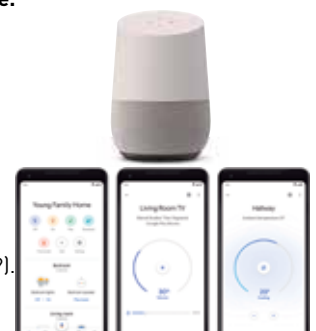

Dispositifs et navigateurs compatibles à partir de mars 2020

1. Android™ 4.4 KitKat® ou une version ultérieure
2. iOS 9.0 ou une version ultérieure

Il est à noter que :

- Il ne s'agit pas d'une liste définitive de tous les dispositifs compatibles, d'autres dispositifs similaires qui utilisent des systèmes d'exploitation pris en charge devraient également fonctionner avec des applications spécialisées. Veuillez noter que l'expérience de l'utilisateur peut varier légèrement en fonction de la combinaison du matériel et du logiciel.
- Google, Android, Google Play et Google Home sont des marques de commerce de Google LLC. KitKat est une marque déposée de Nestlé S.A.
- Amazon, Alexa et tous les logos associés sont des marques de commerce d'Amazon.com, Inc. ou de ses affiliés.
- La disponibilité des services d'assistance vocale varie en fonction du pays et de la langue.
- Plus d'informations sur les procédures de configuration : <https://aircon.panasonic.com/connectivity/application.html>



Conception robuste qui continue à fonctionner de manière très performante, même dans un climat froid de $-26\text{ }^{\circ}\text{C}$ ($-15\text{ }^{\circ}\text{F}$)

PRÉCISION

Conception précise

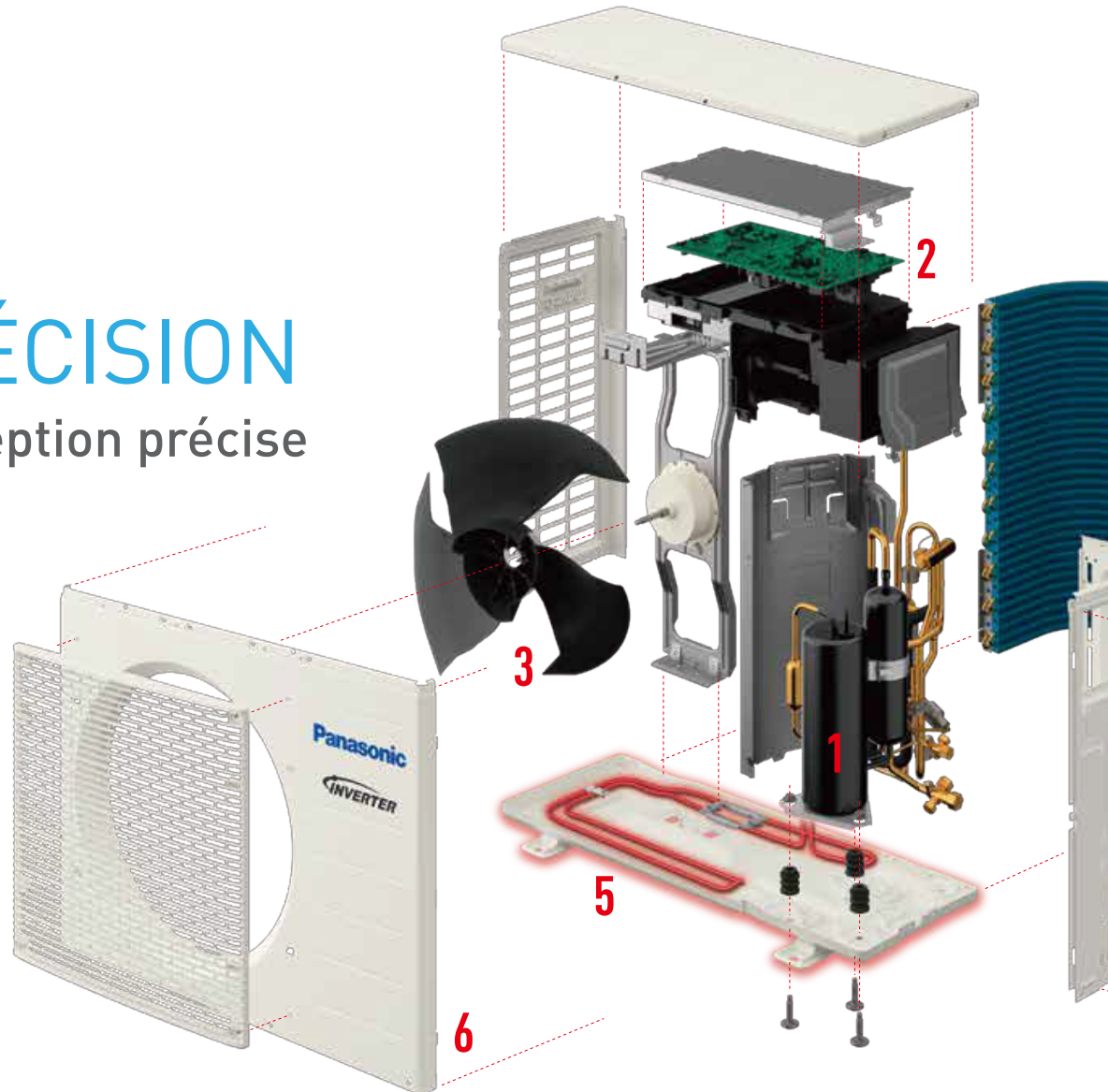

Les composants disposés de manière ordonnée sont la preuve d'une finition de haute précision et soignée. Le compresseur, qui est le cœur du climatiseur, est enveloppé d'un isolant pour assurer l'insonorisation et réduire la condensation.



1 Compresseur à haut rendement

Le compresseur à haut rendement à large plage de puissance fonctionne avec moins de 1 A pour un fonctionnement précis.

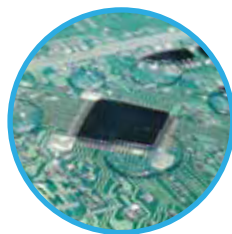

2 Technologie Inverter

Une technologie d'entraînement évoluée permet de régler avec précision la rotation du moteur du compresseur. Pendant la phase de démarrage, le compresseur fournit rapidement une rotation puissante à grande vitesse; pendant la phase de fonctionnement, le compresseur passe en douceur à une rotation à faible vitesse pour économiser l'énergie. Cela permet de maximiser les performances du compresseur et d'optimiser un fonctionnement très efficace.

Faible vibration

Les supports en caoutchouc antivibration sur les pieds du compresseur absorbent les chocs et améliorent la durabilité.



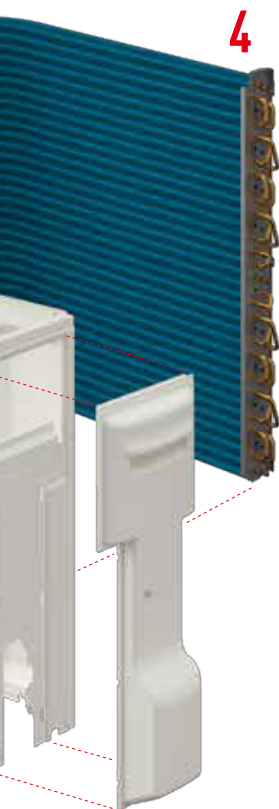

ROBUSTESSE

Conception précise

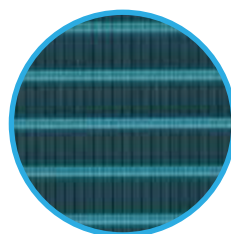

4

Condenseur à ailette bleue

Un revêtement antirouille bleu est appliqué sur chaque ailette. Ce revêtement spécial empêche la corrosion par l'air salin et la formation d'humidité provenant de la pluie et de la neige fondante, prolongeant la durée de vie de l'échangeur de chaleur.

*Condenseur
à ailette bleue*

Structure à 3 couches 3 fois plus durable

Nota : Selon les résultats des tests de Panasonic.

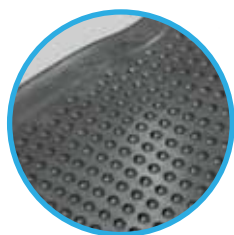
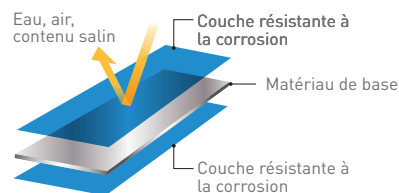

3

Pales à haut rendement

Le givre sur un échangeur de chaleur est fréquent dans les climats froids. La conception à trois pales et à haute pression statique permet de déplacer l'air de façon silencieuse et uniforme, même dans des conditions difficiles, et offre un fonctionnement à haut rendement.

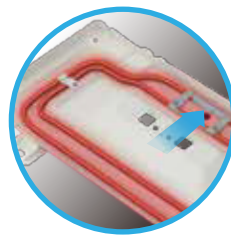

5

Chauffage de la plaque de base / multiples ports de drainage

Un élément chauffant placé autour de la plaque de base empêche le condensat de geler à l'intérieur de l'unité extérieure. Les multiples trous de drainage permettent un drainage rapide.



6

Finition thermolaquée

Utilisée sur les finitions extérieures des glissières de sécurité et sur les pièces automobiles, la peinture de qualité industrielle offre une grande résistance à la corrosion et une bonne durabilité.

Silencieux

La rotation en douceur et la faible vibration assurent un fonctionnement silencieux et une grande durabilité.

Revêtement de silicone

Cerveau du climatiseur, la carte de circuit imprimé est recouverte de silicone pour empêcher un dysfonctionnement dû à la détérioration de l'isolation.

Fiabilité et qualité exceptionnelle avec plus de 200 tests d'assurance qualité



Une conception robuste garantit que les climatiseurs continueront à assurer le confort de la pièce et fournir un fonctionnement fiable pendant de nombreuses années. Panasonic estime que c'est là la véritable valeur d'un climatiseur et la raison pour laquelle nous le soumettons à un large éventail de tests de durabilité rigoureux.

- Test de durabilité à long terme
- Test de fiabilité du compresseur
- Test de fonctionnement dans des conditions difficiles
- Test d'étanchéité



Panasonic effectue des tests dans des conditions beaucoup plus difficiles que les conditions de fonctionnement normales.



L'unité extérieure est conforme à la norme d'étanchéité IPX4. De plus, un test de durabilité a été effectué à une température allant de 54,4 °C [130 °F] à -25 °C [-13 °F] dans une chambre d'essai.



Panasonic simule des chocs, des vibrations et d'autres conditions externes que peuvent subir les climatiseurs pendant le transport. Nous nous assurons que la qualité et la performance au moment de l'inspection finale du produit sont maintenues lorsque le produit arrive au domicile de l'utilisateur.

- Test de chute
- Test de vibrations
- Test d'empilage en entrepôt



Même en cas de chocs importants pendant le transport, l'emballage du produit a été renforcé afin de prévenir les dommages.



Nous plaçons un poids sur l'emballage de test et le laissons dans une pièce à haute température et à forte humidité. À la suite de ce test de simulation en entrepôt, le bon fonctionnement du produit est vérifié.



Les climatiseurs doivent maintenir le confort de chaque personne dans une pièce sans que leur présence soit remarquée. Ils doivent fonctionner totalement en arrière-plan en utilisant leur force pour créer et maintenir un environnement confortable. Nous concevons cette force cachée dans nos climatiseurs et les testons à répétition à partir de ce point de vue.

- **Test de bruit**
- **Test environnemental**
- **Test CEM (compatibilité électromagnétique)**
- **Test d'utilisation de la télécommande**



Un vrai climatiseur est mis en marche dans une salle de tests qui simule une salle de séjour ordinaire. Le test permet de confirmer le niveau de rendement optimal sous des conditions en constante évolution.



De nombreux tests sont menés pour juger de la visibilité des couleurs des boutons, de la facilité d'utilisation. La télécommande est également soumise à un test de chute de 1,5 mètre sous divers angles.



Panasonic continue d'offrir la qualité la plus élevée tout en produisant l'impact environnemental le plus faible possible. Les principes fondamentaux des produits Panasonic s'appliquent naturellement aux climatiseurs. Afin de demeurer à la hauteur de notre réputation en matière de qualité, nous travaillons pour surmonter les défis et déployons un effort optimal partout dans le monde.

- **Norme internationale sur la qualité**
- **Processus de production perfectionné**



Les climatiseurs de Panasonic se conforment aux normes et aux règlements de pointe du secteur exigés par le marché de chaque pays.



Les usines Panasonic réduisent les émissions de CO₂ et mènent des activités de communication environnementale au niveau régional afin de contribuer à la fois à l'environnement mondial et aux communautés locales.

Avec Panasonic, le chauffage et la climatisation forment un tout assurant le confort tout au long de l'année

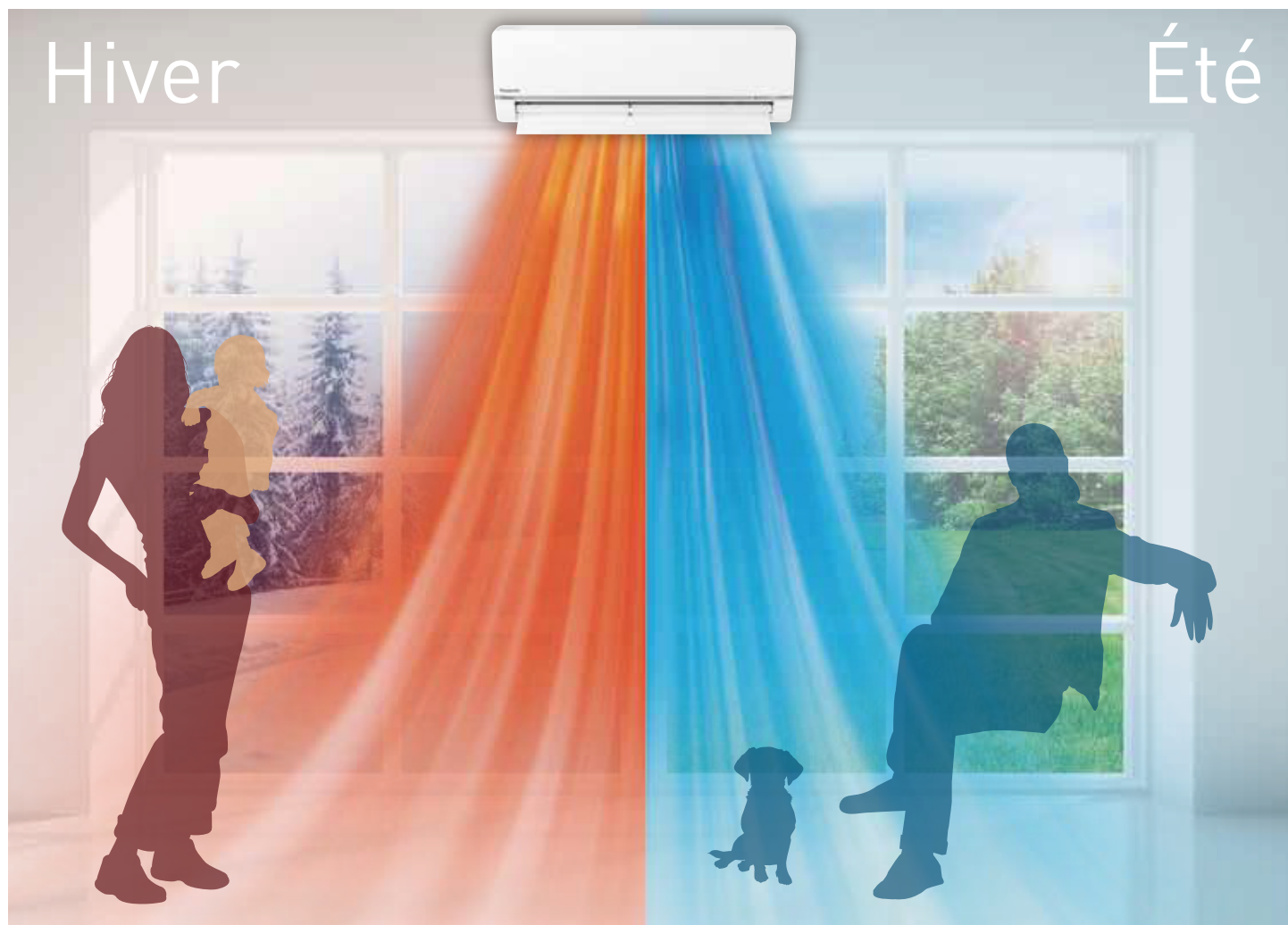

Superbe confort

CONTRÔLE PRÉCIS

La technologie à onduleur Inverter de Panasonic ajuste continuellement la vitesse de rotation du compresseur pour fournir un rendement optimal en tout temps. Cette rotation précise permet une climatisation ou un chauffage rapide en réduisant la consommation d'énergie par rapport aux appareils traditionnels sans technologie Inverter.



Réduction de la consommation électrique

Les climatiseurs et thermopompes à onduleur Inverter de Panasonic sont conçus pour fournir un rendement écoénergétique exceptionnel tout en maintenant une température confortable.



Maintien du confort

Le contrôle précis de la température sur une plage étendue de puissance de sortie permet à un climatiseur avec technologie Inverter de réagir à divers taux d'occupation de la pièce, assurant un confort constant.

Toutes saisons

UTILISATION TOUTE L'ANNÉE

La thermopompe de climatisation se compose d'une ou plusieurs unités intérieures et d'un seul condenseur extérieur. Les unités intérieures et extérieures sont reliées par des tubes de réfrigérant où circule le gaz réfrigérant entre les unités intérieures et extérieures. La direction du gaz peut être inversée, ce qui alterne le fonctionnement entre chauffage et climatisation. Ce changement se fait par une simple pression sur un bouton de la télécommande et le confort de chauffage et de climatisation est assuré toute l'année.

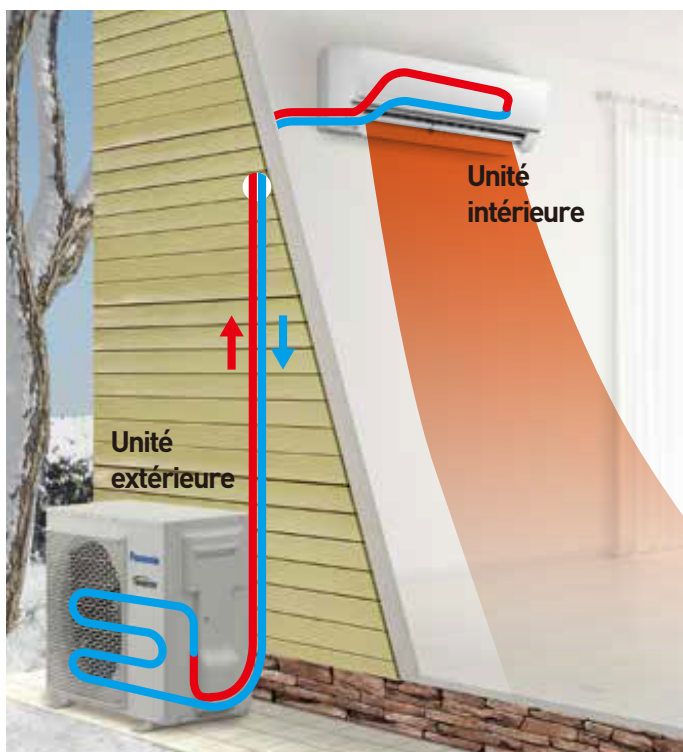

En mode chauffage

En termes simples, la chaleur est transférée de l'extérieur vers l'intérieur à l'aide d'un compresseur et d'un réfrigérant à haute pression et haute température. L'air froid est aspiré dans l'unité intérieure et l'air chaud est rejeté dans la pièce. Le cycle du réfrigérant se répète continuellement.

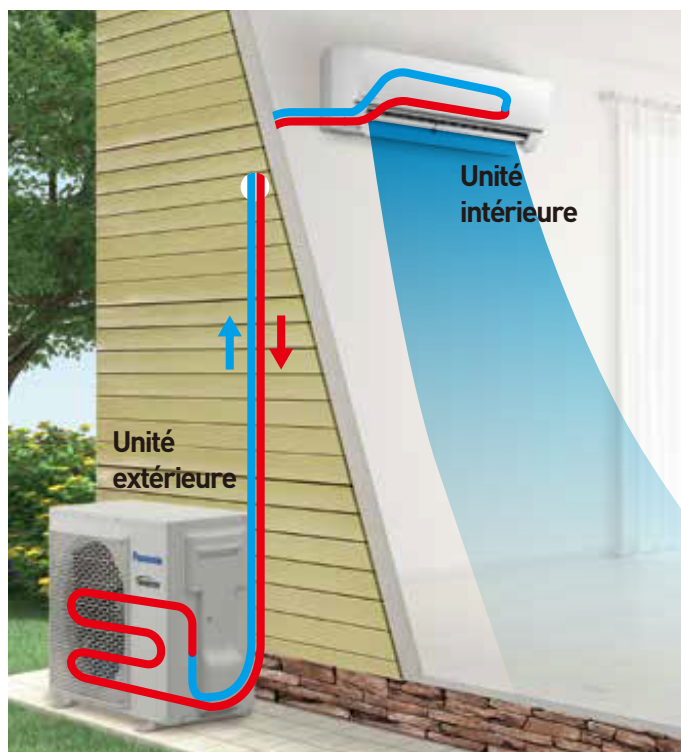

En mode climatisation

En termes simples, la chaleur est transférée de l'intérieur vers l'extérieur à l'aide d'un compresseur et d'un réfrigérant à haute pression et haute température en inversant le cycle de chauffage. L'air chaud et humide est aspiré dans l'unité intérieure et l'air froid et sec est rejeté dans la pièce. Le cycle du réfrigérant se répète continuellement.



Climatisation et chauffage rapides

Les climatiseurs et thermopompes à technologie Inverter Panasonic peuvent fonctionner avec une puissance de climatisation ou de chauffage plus élevée dans la pièce, ceci plus rapidement que les modèles sans technologie Inverter.



Fonctionnement silencieux

Le bruit de fonctionnement intérieur a été réduit de 5 dB grâce au fait que l'onduleur Inverter varie constamment sa puissance de sortie pour permettre un contrôle plus précis de la température.

Onduleur Inverter évolué et technologie *ECONAVI*

Performances optimales et réduction de la consommation d'énergie

La technologie à onduleur Inverter de Panasonic ajuste constamment la vitesse de rotation du compresseur pour fournir un rendement optimal en tout temps. Cette rotation précise permet une climatisation ou un chauffage rapide en réduisant la consommation d'énergie par rapport aux appareils traditionnels sans technologie Inverter.

Réduction de la consommation électrique

Les climatiseurs et thermopompes à onduleur Inverter de Panasonic sont conçus pour fournir un rendement écoénergétique exceptionnel tout en maintenant une température confortable.

Maintien du confort

Le contrôle précis de la température sur une plage étendue de puissance de sortie permet à un climatiseur avec onduleur Inverter de réagir à divers taux d'occupation de la pièce, assurant un confort constant.

Climatisation et chauffage rapides

Les climatiseurs à onduleur Inverter de Panasonic fonctionnent avec une puissance de climatisation ou de chauffage accrue au démarrage pour refroidir ou chauffer une pièce plus rapidement que les modèles traditionnels sans technologie Inverter.

Fonctionnement silencieux

Le bruit de fonctionnement intérieur a été réduit de 5 dB grâce au fait que l'onduleur Inverter varie constamment sa puissance de sortie pour permettre un contrôle plus précis de la température.

INVERTER

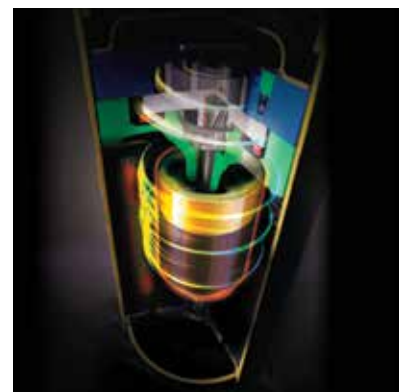

• Plus large gamme de puissance de sortie

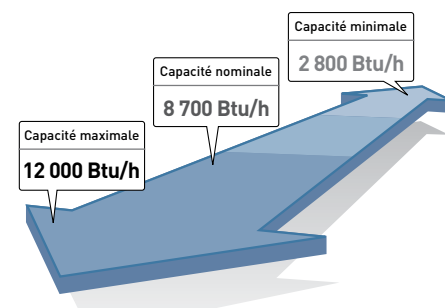

En quoi consiste *ECONAVI*?

La technologie de capteurs haute précision offre un fonctionnement automatique efficace selon les conditions de la pièce. Ainsi, tous sont à l'aise en économisant de l'énergie.

Que détecte *ECONAVI*?

EXAMEN

- Niveau d'activité.
- Présence humaine.

ÉVALUATION

- Changement d'activité humaine.
- Changement de présence humaine.

EXÉCUTION

- Faible activité : autoaugmentation de la température de consigne.
- Absence : autoaugmentation de la température de consigne.

ECONAVI



Technologie évoluée *ECONAVI*

Économies d'énergie et confort grâce à la technologie des capteurs

ECONAVI

CAPTEUR *ECONAVI*

1. Détection d'absence

Détecteur d'activité humaine

L'énergie est réduite en absence d'activité.

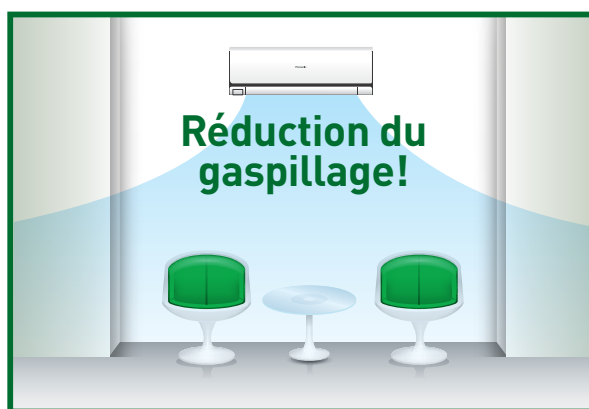

ECONAVI
mono sensor

Passage d'une climatisation élevée à réduite

2. Détection de l'activité

Détecteur d'activité humaine

Sur détection d'une activité, les capteurs commencent à fonctionner pour refroidir efficacement la zone.



ECONAVI
mono sensor

Passage d'une climatisation élevée à douce













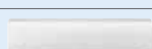
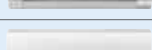
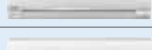
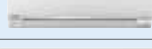
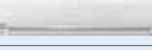

Gamme de climatiseurs et de thermopompes

Votre meilleur choix en matière de systèmes de climatisation et de thermopompes miniblocs

Depuis 1983, les produits de climatisation et de chauffage miniblocs de Panasonic offrent une large gamme de solutions polyvalentes pour répondre aux besoins de climatisation et de chauffage d'une seule ou de plusieurs pièces. L'élément intérieur (évaporateur) est installé dans une pièce et il est relié à l'unité extérieure (condenseur) par des tubes de réfrigérant et un câble d'interconnexion passant par un trou de 3 1/2 po dans le mur. Parce qu'aucun conduit n'est requis, l'installation est simple, rapide et efficace. Des modèles à conduit sont également disponibles.

L'unité intérieure est conçue pour un fonctionnement silencieux tout en assurant une ambiance confortable dans l'ensemble des pièces. Les systèmes miniblocs de Panasonic offrent un mélange parfait d'élégance, de qualité et de fiabilité.

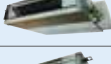











MULTIZONE : applications résidentielle et commerciale légère

			THERMOPOMPES MULTIBLOCS			
Zones			2	2 à 3	2 à 4	2 à 5
Btu/h des systèmes			18 000 (1,5 TONNE)	19 000 (1,5 TONNE)	24 000 (2,0 TONNES)	36 000 (3,0 TONNES)
SEER (sans / avec conduit)			19,0 / 19,0	22,0 / 18,5	22,0 / 19,0	18,5 / 16,5
HSPF (sans / avec conduit)			9,5 / 9,0	10,5 / 9,0	9,5 / 9,0	10,0 / 9,5
Unité extérieure			 CU-2E18SBU-5	 CU-3E19RBU-5	 CU-4E24RBU-5	 CU-5E36QBU-5
Unité intérieure	Montage mural 5 000 Btu/h		CS-ME5RKUA	CS-ME5RKUA	CS-ME5RKUA	CS-ME5RKUA
	Montage mural 7 000 Btu/h		CS-ME7RKUA	CS-ME7RKUA	CS-ME7RKUA	CS-ME7RKUA
	Montage mural 9 000 Btu/h		CS-E9RKUAW	CS-E9RKUAW CS-XE9WKUAW	CS-E9RKUAW	CS-E9RKUAW
	Montage mural 12 000 Btu/h		CS-E12RKUAW	CS-E12RKUAW CS-XE12WKUAW	CS-E12RKUAW	CS-E12RKUAW
	Montage mural 15 000 Btu/h		S.O.	CS-XE15WKUAW	S.O.	S.O.
	Montage mural 18 000 Btu/h		S.O.	CS-E18RKUAW CS-XE18WKUAW	CS-E18RKUAW	CS-E18RKUAW
	Montage mural 24 000 Btu/h		S.O.	S.O.	CS-E24RKUAW	CS-E24RKUAW
	Cassette 4 voies 9 000 Btu/h		CS-ME9SB4U	CS-ME9SB4U	CS-ME9SB4U	CS-ME9SB4U
	Cassette 4 voies 12 000 Btu/h		CS-E12RB4UW	CS-E12RB4UW	CS-E12RB4UW	CS-E12RB4UW
	Cassette 4 voies 18 000 Btu/h		S.O.	CS-E18RB4UW	CS-E18RB4UW	CS-E18RB4UW
	Conduit mince 5 000 Btu/h		CS-ME5SD3UA	CS-ME5SD3UA	CS-ME5SD3UA	CS-ME5SD3UA
	Conduit mince 7 000 Btu/h		CS-ME7SD3UA	CS-ME7SD3UA	CS-ME7SD3UA	CS-ME7SD3UA
	Conduit mince 9 000 Btu/h		CS-E9SD3UAW	CS-E9SD3UAW	CS-E9SD3UAW	CS-E9SD3UAW
	Conduit mince 12 000 Btu/h		CS-E12SD3UAW	CS-E12SD3UAW	CS-E12SD3UAW	CS-E12SD3UAW
Conduit mince 18 000 Btu/h		S.O.	CS-E18SD3UAW	CS-E18SD3UAW	CS-E18SD3UAW	

Tous les systèmes multizones nécessitent l'installation d'un minimum de 2 unités intérieures.

































En sélectionnant multizone, tenez compte de la capacité du système et des combinaisons d'unités intérieures. Voir pages 42 et 43.

MONOZONE : applications résidentielles

RÉSIDENTIEL								
Btu/h des systèmes			9 000	12 000	15 000	18 000	24 000	
ClimaPure™ XE -26,1 °C (-15 °F)	Jusqu'à 28,2 SEER 14,5 HSPF	Unité extérieure		CU-XE9WKUA	CU-XE12WKUA	CU-XE15WKUA	CU-XE18WKUA	CU-XE24WKUA
		Montage mural		CS-XE9WKUAW	CS-XE12WKUAW	CS-XE15WKUAW	CS-XE18WKUAW	CS-XE24WKUAW
EXTERIOS® -20,5 °C (-5 °F)	Jusqu'à 23,0 SEER 11,0 HSPF	Unité extérieure		CU-E9RKUA	CU-E12RKUA	S.O.	CU-E18RKUA	CU-E24RKUA
		Montage mural		CS-E9RKUAW	CS-E12RKUAW	S.O.	CS-E18RKUAW	CS-E24RKUAW
Série Pro -20,5 °C (-5 °F)	Jusqu'à 16 SEER 8,5 HSPF	Unité extérieure		CU-RE9SKUA	CU-RE12SKUA	S.O.	CU-RE18SKUA	CU-RE24SKUA
		Montage mural		CS-RE9SKUA	CS-RE12SKUA	S.O.	CS-RE18SKUA	CS-RE24SKUA
Série Pro 115 volts -25 °C (-13 °F)	Jusqu'à 20,0 SEER 10,5 HSPF	Unité extérieure		CU-YE9WKU1	CU-YE12WKU1	S.O.	S.O.	S.O.
		Montage mural		CS-YE9WKU1	CS-YE12WKU1	S.O.	S.O.	S.O.
Plafond, 4 voies -15 °C (5 °F)	Jusqu'à 18,0 SEER 9,0 HSPF	Unité extérieure		S.O.	CU-E12RB4U	S.O.	CU-E18RB4U	S.O.
		Cassette 4 voies		S.O.	CS-E12RB4UW	S.O.	CS-E18RB4UW	S.O.
Avec conduit -20,5 °C (-5 °F)	Jusqu'à 20,5 SEER 10,0 HSPF	Unité extérieure		CU-E9SD3UA	CU-E12SD3UA	S.O.	CU-E18SD3UA	S.O.
		Avec conduit		CS-E9SD3UAW	CS-E12SD3UAW	S.O.	CS-E18SD3UAW	S.O.

Images représentatives des produits présentés ici. Voir la page des produits pour des images de modèles réels.

Table des caractéristiques par modèle

		THERMOPOMPES						
	Montage mural	XE9WKUA XE12WKUA XE15WKUA XE18WKUA XE24WKUA	E9RKUA E12RKUA E18RKUA E24RKUA	RE9SKUA RE12SKUA RE18SKUA RE24SKUA	YE9WKU1 YE12WKU1 (115 V)			
	Cassette 4 voies							E12RB4U E18RB4U
	Avec conduit					E9SD3UAW E12SD3UAW E18SD3UAW		
	Système de purification nanoe™ X	✓						
	Wi-Fi	Intégré	En option	En option		En option		En option
	Branchement de chaleur auxiliaire	✓						
	Capteur <i>ECONAVI</i>		✓					
	Mode déshumidification	✓	✓	✓		✓		✓
	Condenseur à ailette bleue	✓	✓	✓		✓		
	Protection contre le gel ambiant	✓						
	Fonctionnement piloté par microprocesseur	✓	✓	✓		✓		✓
	Télécommande sans fil	✓	✓	✓	✓	✓		✓
	Télécommande câblée	En option	En option	En option	✓	En option		En option
	Fonction d'autodiagnostic	✓	✓	✓	✓			✓
	Opération automatique du ventilateur et 5 vitesses	✓	✓	✓	✓	✓		✓
	Contrôle de balayage de la diffusion d'air	✓	✓	✓	✓			✓
	Contrôle du registre	✓	✓	✓	✓			✓
	Élément de chauffage pour la plaque de base	✓			✓			
	Commutation automatique chauffage/climatisation	✓	✓	✓	✓	✓		✓
	Système de chauffage à démarrage à chaud	✓	✓	✓	✓	✓		✓
	Horloge de 24 heures avec minuterie en/hors marche	✓	✓	✓	✓	✓		✓
	Minuterie de mise hors marche (1 heure)				✓			
	Minuterie hebdomadaire	En option	En option			En option		En option
	Télécommande système				✓			
	Témoin filtre	En option	En option			En option		En option
	Redémarrage automatique après panne de courant	✓	✓	✓	✓	✓		✓
	Pompe à condensat intégrée					✓		✓
	Basse température ambiante	✓	✓	✓	✓	✓		✓
	Détendeur électrique	✓	✓	✓	✓	✓		✓
	Réfrigérant R410a	✓	✓	✓	✓	✓		✓
	Mode silencieux	✓	✓	✓		✓		✓
	Filtre PM2,5 (option)	✓						
	Filtre antimicrobien (option)	✓	✓	✓				

Caractéristiques



Système de purification de l'air nanoe™ X

Technologie évoluée de purification de l'air nanoe™ X sans entretien. (Voir les pages 4 à 9)



Options Wi-Fi

Contrôlez le chauffage et la climatisation grâce à une application pour téléphone intelligent facile à utiliser.

- XE avec Wi-Fi intégré (voir pages 10, 11, 45)
- Autres modèles d'adaptateur Wi-Fi en option (voir page 46)



Branchement de chaleur auxiliaire

Trousse de branchement de chauffage auxiliaire en option pour activer/désactiver un dispositif de chauffage auxiliaire à des températures ambiantes extrêmement basses.



Capteur ECONAVI

Capteur automatique pour l'efficacité énergétique et le confort. Détection d'absence et d'activité, recherche par zone



Mode déshumidification

En couplant l'opération du compresseur et du ventilateur, il est possible de contrôler avec précision un fonctionnement intermittent en fonction de la température de la pièce de manière que l'air soit bien déshumidifié.



Condenseur à ailette bleue

Les condenseurs peuvent souffrir de l'exposition à l'air salin, à la pluie et à d'autres facteurs corrosifs. Panasonic a augmenté la durée de vie de ses condenseurs à l'aide d'un revêtement antirouille original. Testé pendant 2 000 heures de brouillard salin.

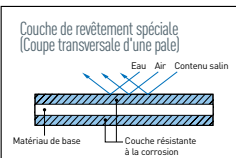

Protection contre le gel ambiant*

Le mode de protection contre le gel ambiant permet d'éviter les dommages à la plomberie dus à une température inférieure au point de congélation. Ce mode met automatiquement en marche le compresseur pour le fonctionnement de la thermopompe si la température ambiante descend à environ 7,8 °C (46 °F).

* Cette fonction ne peut pas être exécutée si l'appareil n'est pas alimenté ou si l'appareil ne peut pas fonctionner, par exemple en mode de protection. Pour plus de détails, consultez les installateurs ou les professionnels de la climatisation.



Fonctionnement piloté par microprocesseur

Le fonctionnement par microprocesseur assure que les niveaux de température et d'humidité dans la pièce sont confortables.



Télécommande sans fil

La télécommande à infrarouge de Panasonic, dotée d'un afficheur ACL à lecture facile, permet à l'utilisateur la possibilité d'ajuster et de régler : la température, l'orientation du registre, le régime du ventilateur, la minuterie et plus encore, pour un fonctionnement intégralement automatisé.



Fonction d'autodiagnostic

Les appareils sont dotés d'une fonction d'autodiagnostic (les méthodes diffèrent selon les modèles). Cela facilite le diagnostic des dysfonctionnements et réduit considérablement le travail de maintenance (télécommande câblée).



(Exemple de CZ-RTC2)



Opération automatique du ventilateur et 5 vitesses

Le contrôle par microprocesseur ajuste automatiquement la vitesse du ventilateur (haute, moyenne, basse) selon la température de la pièce afin de maintenir un débit d'air confortable dans l'ensemble de la pièce.



Contrôle de balayage de la diffusion d'air

La fonction de contrôle de balayage de la diffusion d'air élève et abaisse le registre dans la sortie d'air, ce qui déplace l'air dans un mouvement de « balayage » dans la pièce.

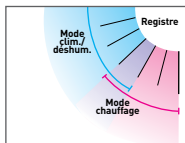

Élément de chauffage pour la plaque de base

Les modèles Exteriores XE comprennent un chauffage de la plaque de base qui aide à prévenir le gel du condensat et permet un fonctionnement à très faible température ambiante.



Commutation automatique chauffage/climatisation

Après avoir réglé la température et les fonctions voulues, il ne vous reste plus qu'à relaxer. Si la température de la pièce est supérieure à la température de consigne, l'appareil passe en mode climatisation. Si la température de la pièce est inférieure à la température de consigne, l'appareil passe en mode chauffage. Dans le cadre d'un cycle thermostatique normal, les opérations de climatisation et de chauffage changent automatiquement en fonction de la température de consigne, de l'heure et de la température de la pièce (thermopompe monozone seulement).



Système de chauffage à démarrage à chaud

Dès le départ, l'air diffusé est chaud et agréable. Le système de chauffage à démarrage à chaud permet d'éviter les coups de froid au début pendant que la thermopompe se réchauffe (unité de thermopompe uniquement).



Horloge de 24 heures avec minuterie en/hors marche

La télécommande permet de régler une gamme étendue d'actions temporisées. Parmi ces fonctions, il y a notamment : mise en/hors marche automatique commandée par minuterie, mise en/hors marche quotidienne à la même heure, mise en marche commandée par minuterie, mise hors marche commandée par minuterie et fonctionnement combiné commandé par minuterie.



Minuterie de mise hors marche 1 heure

Lors d'une pression sur cette touche, qu'il soit en ou hors marche, l'appareil fonctionne pendant une heure, après quoi il se met automatiquement hors marche.



Témoin filtre

Le témoin du filtre vous informe lorsque l'entretien du filtre est nécessaire.

Série XE/E avec CZ-RD516C-1



Redémarrage automatique après panne de courant



Pompe à condensat intégrée

Dégagement max. de 20 po de l'évacuation de l'unité intérieure. La pompe à condensat sert uniquement à permettre au tuyau d'évacuation de répondre aux exigences minimales de débit par gravité.



Basse température ambiante

Les modèles à basse température ambiante vont de -15 °C (5 °F) à -26,1 °C (-15 °F)



Soupape de commande électronique du réfrigérant

Le volume du réfrigérant qui circule est réglé par une soupape de commande à impulsion électrique. Afin d'atteindre une efficacité optimale, lorsque l'appareil est mis en marche, le degré d'ouverture de la soupape de commande électrique est piloté sur une plage allant de 90 à 480 paliers.



Mode silencieux

Régime BAS du ventilateur pour un fonctionnement très silencieux.

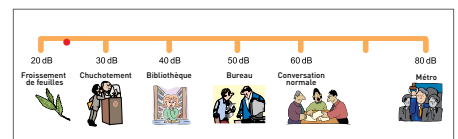

Filtre à 2 éléments

PM2,5 pour inhiber jusqu'à 90 % des particules de poussière.

Traitement antimicrobien pour inhiber la croissance des moisissures et du mildiou.

Comparaison des tests

	Évaluation de la croissance microbienne	
	7 jours	28 jours
Filtre antimicrobien	Pas de croissance	Pas de croissance
Papier filtre normal	60 % de croissance	60 % de croissance

* Testé selon l'équivalent de la norme ASTM G21-96

La toute nouvelle innovation en matière d'efficacité énergétique et de haut rendement

ClimaPure™

XE



THERMOPOMPE MURALE SÉRIE CLIMAT FROID

Le nouveau système de chauffage et climatisation sans conduit **ClimaPure™ XE** est doté de la technologie intégrée **nanoe™ X** qui purifie l'air et les surfaces afin d'offrir aux occupants un environnement confortable en réduisant les polluants et les odeurs. La technologie **nanoe™ X** pénètre profondément dans les fibres des tapis et des meubles pour inhiber les polluants et les odeurs. Dotée d'un système silencieux de chauffage et de climatisation et d'une technologie évoluée de purification intégrée de l'air et des surfaces, la nouvelle série XE établit une nouvelle norme pour un environnement intérieur confortable.



Chauffage à basse température ambiante, -26,1 °C (-15 °F)

Une capacité de chauffage opérationnelle allant jusqu'à -26,1 °C (-15 °F) permet de chauffer dans les régions extrêmement froides. Les spécifications de performance en matière de basse température ambiante qualifient la série ClimaPure™ XE pour la plupart des programmes de remise sur les thermopompes à air.

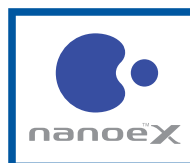

Purification de l'air et des surfaces nanoe™ X

La technologie **nanoe™ X** génère de grandes quantités de radicaux hydroxyles qui sont distribués dans la pièce pour réduire les polluants atmosphériques et de surface ainsi que les odeurs, ce qui se traduit par un environnement de vie plus propre. Voir les pages 4 à 9. La série ClimaPure™ XE propose également un filtre CZ-SA321P en option pour réduire davantage les particules fines (PM2,5).



Prévention du gel grâce au chauffage de la plaque de base

Le chauffage de la plaque de base est inclus sur les modèles ClimaPure™ XE et fonctionne pendant les cycles de dégivrage pour aider à prévenir le gel du condensat. Plusieurs trous d'évacuation aident à prévenir le gel du condensat accumulé.



Application de contrôle Panasonic avec Wi-Fi intégré

Gérez toutes les fonctions du minibloc depuis n'importe quel endroit en utilisant l'application de contrôle Panasonic avec Wi-Fi intégré de la série ClimaPure™ XE. Configurez les droits des utilisateurs pour gérer l'extensibilité jusqu'à 200 unités dans 10 endroits.

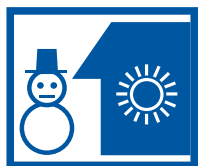

Protection contre le gel ambiant

Aide à prévenir les dommages à la plomberie dus aux températures inférieures au point de congélation. Ce mode met automatiquement en marche le compresseur pour le fonctionnement de la thermopompe si la température ambiante descend sous 7,8 °C (46 °F).



Grande efficacité énergétique

Offre un rendement énergétique élevé jusqu'à 28,2 SEER, 14,5 HSPF, ce qui réduit les coûts de fonctionnement.



Technologie Inverter

La technologie à onduleur Inverter de Panasonic procure un contrôle optimal de l'intensité et assure un fonctionnement extrêmement efficace en modulant la capacité du compresseur. Il en résulte un fonctionnement efficace et souple avec une plus faible consommation d'énergie.



Condenseur à ailette bleue

Les condenseurs peuvent souffrir de l'exposition à l'air salin, à la pluie et à d'autres facteurs corrosifs. Panasonic a augmenté la durée de vie de ses condenseurs à l'aide d'un revêtement antirouille.

THERMOPOMPE À MONTAGE MURAL, SÉRIE CLIMAT FROID

Système			XE9WKUA			XE12WKUA			XE15WKUA			XE18WKUA			XE24WKUA					
Modèle d'intérieur			CS-XE9WKUAW			CS-XE12WKUAW			CS-XE15WKUAW			CS-XE18WKUAW			CS-XE24WKUAW					
Modèle d'extérieur			CU-XE9WKUA			CU-XE12WKUA			CU-XE15WKUA			CU-XE18WKUA			CU-XE24WKUA					
Contrôle pour basse température ambiante			-26,1 °C (-15 °F) (pas de verrouillage)			-26,1 °C (-15 °F) (pas de verrouillage)			-26,1 °C (-15 °F) (pas de verrouillage)			-26,1 °C (-15 °F) (pas de verrouillage)			-26,1 °C (-15 °F) (pas de verrouillage)					
			MIN.	NOM.	MAX.	MIN.	NOM.	MAX.	MIN.	NOM.	MAX.	MIN.	NOM.	MAX.	MIN.	NOM.	MAX.			
Climatisation (thermomètre sec à l'intérieur, 24 °C [80 °F])	35 °C (95 °F)	Btu/h	2 800	8 700	12 000	2 800	11 500	14 000	3 300	14 700	19 000	5 800	17 200	19 800	5 800	24 000	27 200			
	8,3 °C (47 °F)	Btu/h	3 000	10 900	18 000	3 000	12 000	23 000	3 300	17 200	24 000	5 800	20 400	30 000	5 800	28 800	33 800			
Chauffage (thermomètre sec à l'intérieur, 21 °C [70 °F])		COP (W/W)	5,93	4,79	3,21	5,93	4,39	3,73	4,90	4,00	2,65	4,47	3,66	3,14	4,47	3,36	3,30			
		Btu/h		8 000			10 000			11 000			14 000			18 500				
	-8,3 °C (17 °F)	COP		3,13			2,79			3,16			2,93			2,64				
		Btu/h		—	11 000		—	12 000		—	17 200		—	20 400		—	25 200			
	-15 °C (5 °F)	COP		—	2,30		—	2,20		—	2,10		—	2,30		—	2,170			
SEER			28,20			24,60			21,10			21,00			20,00					
EER			16,1			14,15			12,55			13,2			10,9					
HSPF région IV			14,50			13,00			12,00			12,00			10,60					
Homologation ENERGY STAR®			Oui			Oui			Oui			Oui			S.O.					
Volume de déshumidification	Chopine/h		1,3			2,5			4,0			3,6			—					
Niveau de l'échelon NEEP			Niveau 2			Niveau 2			Niveau 2			Niveau 2			Niveau 2					
Élément de chauffage pour la plaque de base			Inclus			Inclus			Inclus			Inclus			Inclus					
Raccordement pour chauffage d'appoint			AUXHTK1 (en option)			AUXHTK1 (en option)			AUXHTK1 (en option)			AUXHTK1 (en option)			AUXHTK1 (en option)					
Connectivité			Application Wi-Fi plus intégrée			Application Wi-Fi plus intégrée			Application Wi-Fi plus intégrée			Application Wi-Fi plus intégrée			Application Wi-Fi plus intégrée					
Télécommande sans fil			Incluse			Incluse			Incluse			Incluse			Incluse					
Télécommande câblée			CZ-RD516C-1 (en option)			CZ-RD516C-1 (en option)			CZ-RD516C-1 (en option)			CZ-RD516C-1 (en option)			CZ-RD516C-1 (en option)					
Niveau sonore de climatisation	Intérieur	dB-A (Hi/Med/Q-Lo)	42	25	20	45	28	20	45	37	34	47	39	36	49	40	37			
	Extérieur	dB-A (Hi/Med/Q-Lo)	48	—	—	49	—	—	51	—	—	52	—	—	53	—	—			
Niveau sonore de chauffage	Intérieur	dB-A (Hi/Med/Q-Lo)	42	29	26	44	35	32	47	37	34	48	39	36	49	40	37			
	Extérieur	dB-A (Hi/Med/Q-Lo)	48	—	—	49	—	—	55	—	—	54	—	—	55	—	—			
V. phase, Hz			230/208, 1, 60			230/208, 1, 60			230/208, 1, 60			230/208, 1, 60			230/208, 1, 60					
Intensité	Climatisation	A	2,6/2,9			3,8/4,2			5,4/6,0			6,2/6,9			10,1/11,1					
	Chauffage	A	3,2/3,6			3,8/4,2			5,8/6,6			7,7/8,7			11,5/12,8					
Consommation	Climatisation	W	540			1 170			1 170			2 200			2 200					
	Chauffage	W	670			800			1 260			1 630			2 520					
Élément de chauffage pour la plaque de base	W		80			80			80			80			80					
Courant admissible minimal	A		15			15			20			20			25					
Protection max. contre surintensité	A		15			20			25			25			30					
Fonctions avancées de purification de l'air	Filtre de protection de l'évaporateur		Inclus			Inclus			Inclus			Inclus			Inclus					
	PM2,5 (CZ-SA31P)		En option			En option			En option			En option			En option					
	Antimicrobien (CZ-SA20P)		En option			En option			En option			En option			En option					
	Purification de l'air nanoe™ X		Incluse			Incluse			Incluse			Incluse			Incluse					
Caractéristiques	Vitesses de ventilateur		5 vitesses + automatique			5 vitesses + automatique			5 vitesses + automatique			5 vitesses + automatique			5 vitesses + automatique					
	Débit d'air sec		Chauff. / clim. pi³/min			395/380			415/415			460/430			595/560			630/605		
	Minuterie		Programme 24 heures			Programme 24 heures			Programme 24 heures			Programme 24 heures			Programme 24 heures					
	Déviation de l'air		Horizontale			Automatique			Automatique			Automatique			Automatique					
Verticale			Automatique			Automatique			Automatique			Automatique								
Capacité variable de l'onduleur Inverter			Oui			Oui			Oui			Oui			Oui					
Réfrigérant			R410a			R410a			R410a			R410a			R410a					
Tube	Tube de réfrigérant		Type		Évasé			Évasé			Évasé			Évasé						
			Évacuation (po)		¼			¼			¼			¼						
			Aspiration (po)		¾			½			½			¾						
	Longueur du tube de réfrigérant		Min – Max (pi)		9,8 à 65,6			9,8 à 65,6			9,8 à 65,6			9,8 à 100			9,8 à 100			
	Distance verticale		Extérieur au-dessus (pi)		49,2 max.			49,2 max.			49,2 max.			49,2 max.			49,2 max.			
Extérieur en dessous (pi)			49,2 max.			49,2 max.			49,2 max.			49,2 max.			49,2 max.					
Unité	Intérieure	H/L/P (po)	11 5/8	34 5/32	9 1/16	11 5/8	34 5/32	9 1/16	11 5/8	34 5/32	9 1/16	11 29/32	43 13/32	9 5/8	11 29/32	43 13/32	9 5/8			
	Poids	lb	24			24			24			33			33					
	Extérieure	H/L/P (po)	24 1/2	32 15/32	11 29/32	24 1/2	32 15/32	11 29/32	27 3/8	34 15/32	12 5/8	31 5/16	34 15/32	12 5/8	31 5/16	34 15/32	12 5/8			
Boîte	Poids	lb	82			82			106			132			132					
	Intérieure	H/L/P (po)	10 7/8	37 13/16	14 3/8	10 7/8	37 13/16	14 3/8	10 7/8	37 13/16	14 3/8	11 7/16	46 5/32	14 29/32	11 7/16	46 5/32	14 29/32			
	Poids	lb	26			26			26			37			37					
	Extérieure	H/L/P (po)	26 25/32	37 23/32	16 13/32	26 25/32	37 23/32	16 13/32	29 11/32	41 5/16	18 1/8	34 25/32	41 5/16	19 1/8	34 25/32	41 5/16	19 1/8			
	Poids	lb	88			88			53			66			66					

Thermopompes murales de la série de luxe E EXTERIOS E

E9RKUA / E12RKUA



UNITÉ INTÉRIEURE
CS-E9RKUAW / CS-E12RKUAW



UNITÉ EXTÉRIEURE
CU-E9RKUA/CU-E12RKUA

Télécommande sans fil (incluse)

Télécommande câblée (CZ-RD516C-1) (en option)

Condenseur à ailette bleue

E18RKUA / E24RKUA



UNITÉ INTÉRIEURE
CS-E18RKUAW / CS-E24RKUAW



(E18 uniquement)



UNITÉ EXTÉRIEURE
CU-E18RKUA/CU-E24RKUA

Télécommande sans fil (incluse)

Télécommande câblée (CZ-RD516C-1) (en option)

Condenseur à ailette bleue

La fonction de climatisation seulement peut être configurée lors de l'installation.

Les diamètres de tuyaux indiqués ci-dessous ne concernent que les appareils monozones. Les diamètres des tuyaux multizones sont à la page 50.

THERMOPOMPES MURALES									
N° de modèle		E9RKUA		E12RKUA		E18RKUA		E24RKUA	
N° de modèle de l'unité		Unité intérieure CS-E9RKUAW	Unité extérieure CU-E9RKUA	Unité intérieure CS-E12RKUAW	Unité extérieure CU-E12RKUA	Unité intérieure CS-E18RKUAW	Unité extérieure CU-E18RKUA	Unité intérieure CS-E24RKUAW	Unité extérieure CU-E24RKUA
Rendement et données électriques									
Capacité	Climatisation	9 000 (4 100 à 10 200)		11 500 (4 100 à 13 300)		17 200 (5 800 à 19 800)		24 000 (5 800 à 27 200)	
	Chauffage	12 000 (4 100 à 14 100)		13 800 (4 100 à 16 300)		21 600 (5 800 à 22 000)		28 800 (5 800 à 29 200)	
Déshumidification	Élevée	1,3		1,7		3,0		7,6	
Débit d'air sec	Chauff. / clim.	455/425		505/450		695/670		715/670	
	SEER	23,0		22,5		19,5		19,0	
EER	Climatisation	13,0		12,5		13,2		10,2	
	HSPF	11,0		11,0		10,0		10,0	
Alimentation	V, phase, Hz	230/208, 1, 60		230/208, 1, 60		230/208, 1, 60		230/208, 1, 60	
	Intensité	Climatisation	3,2 / 3,6		4,2 / 4,7		6,3 / 7,0		10,8 / 11,9
Consommation	Chauffage	5,1 / 5,7		5,6 / 6,3		8,3 / 9,3		11,4 / 12,6	
	Climatisation	690 (250 à 850)		920 (250 à 1 150)		1 300 (430 à 1 600)		2 350 (430 à 2 720)	
Courant admissible minimal	Chauffage	1 120 (200 à 1 500)		1 250 (200 à 1 710)		1 750 (380 à 1 800)		2 500 (380 à 2 660)	
	Protection max. contre surintensité	A		A		A		A	
Caractéristiques									
Commandes		Microprocesseur		Microprocesseur		Microprocesseur		Microprocesseur	
Contrôle en basse température ambiante		Intégré		Intégré		Intégré		Intégré	
Télécommande sans fil		Incluse		Incluse		Incluse		Incluse	
Télécommande câblée (en option)		CZ-RD516C-1		CZ-RD516C-1		CZ-RD516C-1		CZ-RD516C-1	
Vitesses de ventilateur		5 vitesses + automatique		5 vitesses + automatique		5 vitesses + automatique		5 vitesses + automatique	
Minuterie	Horizontale	Programme 24 h		Programme 24 h		Programme 24 h		Programme 24 h	
	Verticale	Manuelle		Manuelle		Automatique		Automatique	
Déviation de l'air	Horizontale	Automatique		Automatique		Automatique		Automatique	
	Verticale	Automatique		Automatique		Automatique		Automatique	
Fonctions avancées de purification de l'air	Filtre de protection de l'évaporateur	Inclus		Inclus		Inclus		Inclus	
	PM2,5 (CZ-SA31P)	En option		En option		En option		En option	
	Antimicrobien (CZ-SA20P)	En option		En option		En option		En option	
Réfrigérant		R410a		R410a		R410a		R410a	
Contrôle du réfrigérant		Détendeur électrique		Détendeur électrique		Détendeur électrique		Détendeur électrique	
Niveau sonore en fonctionnement	Intérieur (Hi / Med / Lo)	42 / 29 / 26		44 / 35 / 32		47 / 39 / 36		48 / 40 / 37	
	Extérieur (Hi)	48		49		49		51	
Tube de réfrigérant (monozone)	Type	Évasé		Évasé		Évasé		Évasé	
	Évacuation	1/4		1/4		1/4		1/4	
	Aspiration	3/8		1/2		1/2		5/8	
Longueur du tube de réfrigérant	pi	65,6 max.		65,6 max.		100 max.		100 max.	
	Extérieur au-dessus	49,2 max.		49,2 max.		49,2 max.		49,2 max.	
Distance verticale*	Extérieur en dessous	49,2 max.		49,2 max.		49,2 max.		49,2 max.	
	Extérieur en dessous	49,2 max.		49,2 max.		49,2 max.		49,2 max.	
Dimensions et poids									
Hauteur	Unité intérieure	11 7/16		11 7/16		11 7/16		11 7/16	
	Unité extérieure	21 5/32		21 5/32		31 5/16		31 5/16	
Largeur	Unité intérieure	34 7/32		34 7/32		42 9/32		42 5/32	
	Unité extérieure	30 23/32		30 23/32		34 15/32		34 15/32	
Profondeur	Unité intérieure	8 7/16		8 7/16		9 15/32		9 15/32	
	Unité extérieure	11 13/32		11 13/32		12 5/8		12 5/8	
Poids net	Unité intérieure	20,0		20,0		26,0		26,0	
	Unité extérieure	82,0		82,0		132,0		132,0	

Important : Il est nécessaire d'utiliser une tuyauterie conçue pour le réfrigérant R410a.

* Cela représente la différence d'élévation maximale lorsque l'unité intérieure est située au-dessus de l'unité extérieure. Voir plus de détails à la p. 50.

Thermopompes murales de la série Pro RE

RE9SKUA / RE12SKUA



UNITÉ INTÉRIEURE
CS-RE9SKUA / CS-RE12SKUA



UNITÉ EXTÉRIEURE
CU-RE9SKUA/CU-RE12SKUA

Télécommande sans fil (incluse)  Télécommande câblée (CZ-RD516C-1) (en option) 

Condenseur à ailette bleue

RE18SKUA / RE24SKUA



UNITÉ INTÉRIEURE
CS-RE18SKUA / CS-RE24SKUA



UNITÉ EXTÉRIEURE
CU-RE18SKUA/CU-RE24SKUA

Télécommande sans fil (incluse)  Télécommande câblée (CZ-RD516C-1) (en option) 

Condenseur à ailette bleue

La télécommande câblée n'est pas disponible sur la série Pro.

THERMOPOMPES MURALES									
N° de modèle		RE9SKUA		RE12SKUA		RE18SKUA		RE24SKUA	
N° de modèle de l'unité		Unité intérieure	Unité extérieure	Unité intérieure	Unité extérieure	Unité intérieure	Unité extérieure	Unité intérieure	Unité extérieure
		CS-RE9SKUA	CU-RE9SKUA	CS-RE12SKUA	CU-RE12SKUA	CS-RE18SKUA	CU-RE18SKUA	CS-RE24SKUA	CU-RE24SKUA
Rendement et données électriques									
Capacité	Climatisation	9 000 (4 100 à 10 200)		12 000 (4 100 à 13 300)		17 200 (5 800 à 18 000)		22 000 (5 800 à 23 000)	
	Chauffage	10 900 (4 100 à 14 100)		12 000 (4 100 à 16 300)		18 000 (5 800 à 20 800)		22 000 (5 800 à 25 400)	
Déshumidification	Élevée	1,3		2,3		2,7		6,8	
Débit d'air sec	Chauff. / clim.	455/425		505/450		695/670		715/670	
	SEER	16,0		16,0		16,0		16,0	
EER	Climatisation	10,45		10,6		12,25		9,2	
	Chauffage	8,5		8,5		8,5		8,5	
Alimentation	V, phase, Hz	230/208, 1, 60		230/208, 1, 60		230/208, 1, 60		230/208, 1, 60	
	Intensité	Climatisation	4,2 / 3,8		5,5 / 5,0		7,0 / 6,3		11,7 / 10,5
Consommation	Chauffage	4,6 / 4,2		4,5 / 4,0		6,9 / 6,2		8,8 / 7,9	
	Climatisation	860 (250 à 1 000)		1 130 (250 à 1 300)		1 400 (430 à 1 550)		2 370 (430 à 2 550)	
Courant admissible minimal	A	15		15		15		20	
Protection max. contre surintensité	A	15		15		20		25	
Caractéristiques									
Commandes		Microprocesseur		Microprocesseur		Microprocesseur		Microprocesseur	
Contrôle en basse température ambiante		Intégré		Intégré		Intégré		Intégré	
Télécommande sans fil		Incluse		Incluse		Incluse		Incluse	
Télécommande câblée (en option)		CZ-RD516C-1		CZ-RD516C-1		CZ-RD516C-1		CZ-RD516C-1	
Vitesses de ventilateur		5 vitesses + automatique		5 vitesses + automatique		5 vitesses + automatique		5 vitesses + automatique	
Minuterie		Programme 24 h		Programme 24 h		Programme 24 h		Programme 24 h	
Déviation de l'air	Horizontale	Manuelle		Manuelle		Automatique		Automatique	
	Verticale	Automatique		Automatique		Automatique		Automatique	
Fonctions avancées de purification de l'air	Filter de protection de l'évaporateur	Inclus		Inclus		Inclus		Inclus	
	PM2,5 (CZ-SA31P)	En option		En option		En option		En option	
	Antimicrobien (CZ-SA20P)	En option		En option		En option		En option	
Réfrigérant		R410a		R410a		R410a		R410a	
Contrôle du réfrigérant		Détendeur électrique		Détendeur électrique		Détendeur électrique		Détendeur électrique	
Niveau sonore en fonctionnement	Intérieur (Hi / Med / Lo)	43 / 35 / 32		44 / 36 / 32		48 / 39 / 36		51 / 40 / 37	
	Extérieur (Hi)	49		52		54		55	
Tube de réfrigérant	Type	Évasé		Évasé		Évasé		Évasé	
	Évacuation	1/4		1/4		1/4		1/4	
	Aspiration	3/8		1/2		1/2		5/8	
Longueur du tube de réfrigérant		49,2 max.		49,2 max.		65,6 max.		65,6 max.	
Distance verticale*	Extérieur au-dessus	49,2 max.		49,2 max.		49,2 max.		49,2 max.	
	Extérieur en dessous	49,2 max.		49,2 max.		49,2 max.		49,2 max.	
Dimensions et poids		Unité intérieure	Unité extérieure	Unité intérieure	Unité extérieure	Unité intérieure	Unité extérieure	Unité intérieure	Unité extérieure
Hauteur	po	11 7/16	21 11/32	11 7/16	21 11/32	11 7/16	27 3/8	11 7/16	27 3/8
Largeur	po	34 9/32	30 23/32	34 9/32	30 23/32	42 5/32	34 15/32	42 5/32	34 15/32
Profondeur	po	8 7/16	11 13/32	8 7/16	11 13/32	9 15/32	12 5/8	9 15/32	12 5/8
Poids net	lb	20,0	75,0	20,0	75,0	26,0	106,0	26,0	108,0

Important : Il est nécessaire d'utiliser une tuyauterie conçue pour le réfrigérant R410a.

* Cela représente la différence d'élévation maximale lorsque l'unité intérieure est située au-dessus de l'unité extérieure. Voir plus de détails à la p. 50.

Thermopompes murales 115 V

Série YE



YE9WKU1/YE12WKU1

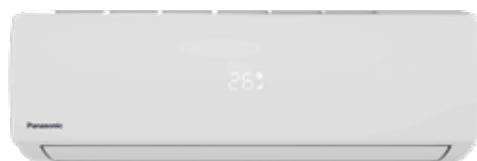

UNITÉ INTÉRIEURE
CS-YE9WKU1 / CS-YE12WKU1



UNITÉ EXTÉRIEURE
CU-YE9WKU1/ CU-YE12WKU1



Télécommande sans fil (incluse)

-25 °C (-13 °F) et chauffage de la plaque de base

THERMOPOMPES MURALES				
Unité intérieure			CS-YE9WKU1	CS-YE12WKU1
Unité extérieure			CU-YE9WKU1	CU-YE12WKU1
Alimentation			115 V c.a., 60 Hz, 1 Ph	115 V c.a., 60 Hz, 1 Ph
Fonctionnement en mode chauffage			-25 °C [-13 °F]	-25 °C [-13 °F]
Capacité de climatisation nominale		Btu/h	9 000	12 000
Capacité de chauffage nominale		Btu/h	9 500	12 000
Puissance de climatisation	35 °C (95 °F)	Btu/h	9 526	12 221
	8 °C (43 °F)	Btu/h	10 106	12 136
	-8 °C (17 °F)	Btu/h	5 960	7 018
	-15 °C (5 °F)	Btu/h	7 506	8 294
SEER			20,0	20,0
HSPF nominal (Région IV)			10,5	10,0
EER			12,0	10,5
Déshumidification		chopines/h	2,3	3,4
Élément de chauffage pour la plaque de base			Inclus	Inclus
Télécommande sans fil			Incluse	Incluse
Télécommande câblée			S.O.	S.O.
Alimentation			115 V c.a., 60 Hz, 1 Ph	115 V c.a., 60 Hz, 1 Ph
Consommation	Climatisation	A	6,7	10,1
	Chauffage	A	7,3	10,4
Courant admissible minimal			17	19
Protection max. contre surintensité			25	30
Valeur maximale des fusibles	A		25	30
Niveau sonore à l'intérieur (climatisation)	Hi/Med/Lo	dB-A	38/35/32	40/37/34
Niveau sonore extérieur	dB-A		50	52
Tube de raccordement	Gaz	po	3/8	3/8
	Tube de liquides	po	1/4	1/4
Longueur maximale des tubes	pi		50	50
Différence de hauteur maximale : De l'intérieur vers l'extérieur	pi		16,4	16,4
Câblage de connexion	Taille × nombre de fils		16 AWG × 4	16 AWG × 4
Dimensions nettes (L × H × P)	Intérieure	po	31,92 × 11,49 × 8,07	31,92 × 11,49 × 8,07
	Extérieure	po	28,66 × 21,65 × 11,22	28,66 × 21,65 × 11,22
Poids net	Intérieure	lb	17,6	17,6
	Extérieure	lb	59,5	63,9
Dimensions de l'emballage (L × P × H)	Intérieure	po	34,84 × 14,40 × 10,94	34,84 × 14,40 × 10,94
	Extérieure	po	32,87 × 23,03 × 13,39	32,87 × 23,03 × 13,39
Poids brut	Intérieure	lb	24,2	24,2
	Extérieure	lb	66,1	70,5
Moteur	Intérieure		c.a.	c.a.
	Extérieure		c.c.	c.c.

Thermopompes à conduits minces

E9SD3UAW / E12SD3UAW / E18SD3UAW

- Profil bas dissimulé dans le plafond ou le plancher
- Fournit le chauffage en hiver et la climatisation en été
- Compresseur à technologie Inverter à haut rendement énergétique



Télécommande sans fil avec récepteur/câble (inclus)



Télécommande câblée avec câble de 32 pi CZ-RD52DU (en option)

- Moteur de ventilateur c.c. à haut rendement énergétique
- Commutateur DIP sur le circuit imprimé interne pour le réglage du débit d'air



UNITÉ EXTÉRIEURE
CU-E9SD3UA
CU-E12SD3UA



UNITÉ EXTÉRIEURE
CU-E18SD3UA

Pompe à condensat intégrée

La pompe est intégrée à l'unité de manière à élever le condensat de 20 po au-dessus de l'évacuation de la pompe.

Les diamètres de tuyaux indiqués ci-dessous ne concernent que les appareils monozones. Les diamètres des tuyaux multizones sont à la page 50.

CONDUIT MINCE				
Unité intérieure mono ou multi		Mono ou multi	Mono ou multi	Mono ou multi
Série		E9SD3UA	E12SD3UA	E18SD3UA
Unité intérieure (n° de commande)		CS-E9SD3UAW	CS-E12SD3UAW	CS-E18SD3UAW
Unité extérieure (n° de commande)		CU-E9SD3UA	CU-E12SD3UA	CU-E18SD3UA
Cotes de performance				
Capacité nominale (plage)	Climatisation	Btu/h	9 000 (4 100 à 10 200)	11 500 (4 100 à 13 300)
	Chauffage	Btu/h	12 000 (4 100 à 14 100)	13 800 (4 100 à 16 300)
Dés humidification	Élevée	Chopines/h	1,30	1,70
		pi ³ /min	475/475	540/540
Pression statique	(Standard / commut. à Hi)	po (col. eau)	0,10 / 0,022	0,10 / 0,023
SEER	Climatisation		20,5	16,5
EER	Climatisation		13,0	10,9
HSPF	Chauffage		10,0	8,5
Alimentation	V. phase, Hz		208/230, 1, 60	208/230, 1, 60
	Climatisation	A	3,6 / 3,2	8,5 / 7,6
Intensité	Chauffage	A	5,7 / 5,1	9,8 / 8,7
	Climatisation	W	690 (250 à 850)	920 (250 à 1 150)
Consommation	Chauffage	W	1,12 k (200 à 1 500)	1,25 k (200 à 1 710)
	Raccordement pour chauffage d'appoint	po (col. eau)	Oui	Oui
Courant admissible minimal	A		15	20
Protection max. contre surintensité	A		15	25
Caractéristiques				
Commandes			Microprocesseur	Microprocesseur
Contrôle en basse température ambiante			Intégré	Intégré
Télécommande sans fil			Incluse	Incluse
Télécommande câblée (en option)			CZ-RD52DU	CZ-RD52DU
Vitesses de ventilation intérieure			5 vitesses	5 vitesses
Filtre à air			s.o.	s.o.
Bride de conduit			s.o.	s.o.
Réfrigérant			R410a	R410a
Contrôle du réfrigérant			Détendeur électrique	Détendeur électrique
Niveau sonore en fonctionnement	Intérieur (Hi/Med/Lo)	dB-A	35 / 28 / 25	41 / 30 / 37
	Extérieur (Hi)	dB-A	48	49
Tube de réfrigérant	Type		Évasé	Évasé
	Évacuation	po	1/4	1/4
	Aspiration	po	3/8	1/2
Longueur du tube de réfrigérant		pi	65,6 max.	100 max.
Distance verticale	Extérieur au-dessus	pi	49,2	49,2
	Extérieur en dessous	pi	49,2	49,2
Dimensions et poids				
Intérieure	Hauteur	po	7 7/8	7 7/8
	Largeur	po	29 11/32	29 11/32
	Profondeur	po	25 7/32	25 7/32
	Poids	lb	42,0	42,0
Extérieure	Hauteur	po	21 11/32	31 9/16
	Largeur	po	30 23/32	34 13/32
	Profondeur	po	11 13/32	12 5/8
	Poids	lb	82,0	132,0

Thermopompes à cassette de plafond à 4 voies

E12RB4U / E18RB4U

UNITÉ INTÉRIÈRE CS-E12RB4UW* CS-E18RB4UW*

* Grille non fournie.
Vendue séparément

ENSEMBLE DE GRILLE CZ-BT20U (Commander séparément)



Télécommande sans fil (incluse)



Télécommande câblée avec câble de 32 pi
CZ-RD52CU (en option)



UNITÉ EXTÉRIÈURE
CU-E12RB4U

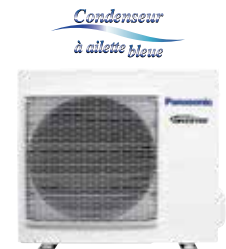

UNITÉ EXTÉRIÈURE
CU-E18RB4U

Les diamètres de tuyaux indiqués ci-dessous ne concernent que les appareils monozones. Les diamètres des tuyaux multizones sont à la page 45.

CASSETTE 4 VOIES, 24 × 24 PO			THERMOPOMPES			
			E12RB4U		E18RB4U	
N° de modèle			Unité intérieure		Unité extérieure	
N° de modèle de l'unité			CS-E12RB4UW		CU-E12RB4U	
Ensemble de grille			CZ-BT20U			
Rendement et données électriques						
Capacité	Climatisation	Btu/h	11 900 (4 100 à 13 100)		17 500 (4 400 à 18 700)	
	Chauffage	Btu/h	13 600 (4 100 à 16 300)		20 400 (4 400 à 21 000)	
Déshumidification	Élevée	Chopines/h	4		6,1	
Débit d'air sec	Chauff. / clim.	pi ³ /min	390 / 370		495 / 450	
SEER	Climatisation		18		17,5	
EER	Climatisation		10,3		10,25	
HSPF	Chauffage		9		8,5	
Alimentation	V, phase, Hz		208/230, 1, 60		208/230, 1, 60	
Intensité	Climatisation	A	6 (1,25 à 6,3)		9,1 (1,2 à 8,3)	
	Chauffage	A	6,9 (1,25 à 7,3)		12,5 (1,3 à 10,5)	
Consommation	Climatisation	W	1 150 (250 à 1 320)		1 700 (250 à 1 850)	
	Chauffage	W	1 360 (230 à 1 710)		2 340 (270 à 2 500)	
Courant admissible minimal		A	15		20	
Protection max. contre surintensité		A	15		25	
Caractéristiques						
Commandes			Microprocesseur		Microprocesseur	
Contrôle en basse température ambiante (pour climatisation)			Intégré		Intégré	
Télécommande sans fil			Incluse		Incluse	
Télécommande câblée (en option)			CZ-RD52CU		CZ-RD52CU	
Vitesses de ventilateur			Hi/Med/Lo et Auto		Hi/Med/Lo et Auto	
Déviation de l'air	Horizontale		—		—	
	Verticale		Microprocesseur		Automatique	
Filtre à air			Lavable		Lavable	
Réfrigérant			R410a		R410a	
Contrôle du réfrigérant			Détendeur électrique		Détendeur électrique	
Niveau sonore en fonctionnement	Intérieur (Hi / Med / Lo)	dB-A	34 / 30 / 27		44 / 31 / 28	
	Extérieur (Hi)	dB-A	51 (max. 66)		52 (max. 66)	
Tube de réfrigérant (monozone)	Type		Évasé		Évasé	
	Évacuation	po	1/4		1/4	
Longueur du tube de réfrigérant	Aspiration	po	1/2		1/2	
		pi	65		100	
Distance verticale*	Extérieur au-dessus	pi	49		49	
	Extérieur en dessous	pi	49		49	
Dimensions et poids			Unité intérieure		Unité extérieure	
Hauteur		po	10 1/4		21 1/2	
		po	22 3/4		31	
Largeur		po	22 3/4		22 3/4	
		po	22 3/4		11 1/2	
Profondeur		po	22 3/4		12 3/4	
		lb	40		82	
Poids net		po	40		40	
		lb	40		132	

Diffusion d'air à 4 voies pour la distribution d'air froid dans toutes les directions

Le retour d'air passe par le centre de la grille tout en distribuant l'air uniformément par chacune des 4 ouvertures. L'installation au centre de la pièce procure un confort optimal. Toutefois, il est possible de fermer 1 ou 2 registres pour une installation près d'un mur et procurer une distribution à 2 ou 3 voies, ainsi qu'en fermant 1 registre d'approvisionnement.

Confort/tranquillité

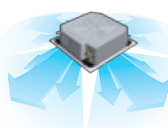

Pompe à condensat intégrée

La pompe est intégrée à l'unité de manière à élever le condensat de 20 po au-dessus de l'évacuation de la pompe pour un écoulement par gravité.

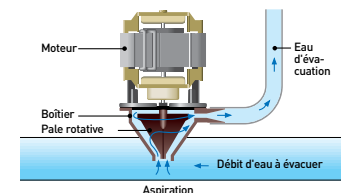

Systemes multizones

Unités extérieures

Voir les pages suivantes pour les spécifications et les combinaisons des modèles d'extérieur.



2 zones (1,5 tonne) CU-2E18SBU-5



Condenseur
à ailette bleue

Capacité de climatisation : 16 700 (7 200 à 20 000) Btu/h
Capacité de chauffage : 20 200 (7 200 à 24 600) Btu/h
SEER Sans conduit 19,0 / avec conduit 19,0
EER Sans conduit 12,55 / avec conduit 12,55
HSPF Sans conduit 9,5 / avec conduit 9,0
Capacité min./max. : 11 000 à 21 800 Btu/h



2 à 3 zones (1,5 tonne) CU-3E19RBU-5



(Sans conduit)

Condenseur
à ailette bleue

Capacité de climatisation : 19 000 (6 100 à 24 800) Btu/h
Capacité de chauffage : 26 000 (5 500 à 28 400) Btu/h
SEER Sans conduit 22,0 / avec conduit 18,5
EER Sans conduit 12,55 / avec conduit 10,85
HSPF Sans conduit 10,5 / avec conduit 9,0
Capacité min./max. 15 300 à 30 600 Btu/h



2 à 4 zones (2 tonnes) CU-4E24RBU-5



(Sans conduit)

Condenseur
à ailette bleue

Capacité de climatisation : 24 000 (10 200 à 31 400) Btu/h
Capacité de chauffage : 37 800 (14 300 à 48 500) Btu/h
SEER Sans conduit 22,0 / avec conduit 19,0
EER Sans conduit 12,55 / avec conduit 10,85
HSPF Sans conduit 9,5 / avec conduit 9,0
Capacité min./max. 15 300 à 30 600 Btu/h



2 à 5 zones (3 tonnes) CU-5E36QBU-5

Condenseur
à ailette bleue

Capacité de climatisation : 36 000 (9 900 à 39 000) Btu/h
Capacité de chauffage : 37 800 (11 600 à 49 500) Btu/h
SEER Sans conduit 18,5 / avec conduit 16,5
EER Sans conduit 9,6 / avec conduit 8,3
HSPF Sans conduit 10,0 / avec conduit 9,5
Capacité min./max. 15 300 à 59 500 Btu/h

Tous les condenseurs multiblocs doivent être dotés d'au moins deux unités intérieures.

Avantages du système multizone à technologie Inverter

- Confort tout au long de l'année grâce au chauffage et à la climatisation multizone.
- Combinaison de la technologie Inverter à faible consommation d'énergie et du contrôle de zone sans conduit pour une efficacité énergétique optimale.
- Climatisation et chauffage de 2 à 5 pièces ou d'une maison entière avec un condenseur extérieur et jusqu'à 5 unités intérieures sans conduit.
- Élimination des coûts d'installation et de nettoyage des conduits.

Compatibilité avec la technologie nanoe™ X ClimaPure™ (CU-3E19RBU-5)

- Technologie intégrée de purification de l'air et des surfaces qui offre un environnement confortable aux occupants en réduisant les polluants et les odeurs.



Possibilités de combinaison

MULTIZONE		CU-2E18SBU-5	CU-3E19RBU-5	CU-4E24RBU-5	CU-5E36QBU-5
Mural	CS-ME9RUA	✓	✓	✓	✓
	CS-ME7RUA	✓	✓	✓	✓
	CS-E9RUA	✓	✓	✓	✓
	CS-E12RUA	✓	✓	✓	✓
	CS-E18RUA	—	✓	✓	✓
	CS-E24RUA	—	—	✓	✓
	CS-XE9WUA – NOUVEAU	—	✓	—	—
	CS-XE12WUA – NOUVEAU	—	✓	—	—
	CS-XE15WUA – NOUVEAU	—	✓	—	—
	CS-XE18WUA – NOUVEAU	—	✓	—	—
CS-XE24WUA – NOUVEAU	—	—	—	—	
4 voies	CS-ME9SB4U	✓	✓	✓	✓
	CS-E12RB4U	✓	✓	✓	✓
	CS-E18RB4U	—	✓	✓	✓
Avec conduit	CS-ME5SD3UA	✓	✓	✓	✓
	CS-ME7SD3UA	✓	✓	✓	✓
	CS-E9SD3UA	✓	✓	✓	✓
	CS-E12SD3UA	✓	✓	✓	✓
	CS-E18SD3UA	—	✓	✓	✓
Plage des capacités pour les unités intérieures connectables		3,2 à 6,4 kW	4,5 à 9,0 kW	4,5 à 13,6 kW	4,5 à 17,5 kW
Longueur de la tuyauterie	Longueur maximale de tuyau (m (pi)) pour 1 pièce	25 (82,0)	25 (82,0)	25 (82,0)	25 (82,0)
	Élévation autorisée (m (pi))	15 (49,2)	15 (49,2)	15 (49,2)	15 (49,2)
	Longueur totale admissible de la tuyauterie (m (pi))	50 (164,0)	50 (164,0)	70 (229,6)	80 (262,4)
	Longueur totale de la tuyauterie pour la longueur maximale sans charge (m (pi))	20 (65,6)	30 (98,4)	45 (147,6)	45 (147,6)
	Quantité de gaz supplémentaire par rapport à la longueur sans charge (g/m (oz/pi))	20 (0,2)	20 (0,2)	20 (0,2)	20 (0,2)

Systemes multizones

Unités intérieures

Montage mural



Télécommande sans fil (incluse)



Application sans fil pour la série XE uniquement



Télécommande câblée avec câble de 32 pi CZ-RD516C-1 (en option)

CS-ME5RKUA / CS-ME7RKUA / CS-E9RKUAW / CS-E12RKUAW / CS-E18RKUAW  CS-XE9WKUAW / CS-XE12WKUAW / CS-XE15WKUAW / CS-XE18WKUAW

Cassette 4 voies



Télécommande sans fil (incluse)



Télécommande câblée avec câble de 32 pi CZ-RD52CU (en option)

CS-ME9SB4U / CS-E12RB4UW / CS-E18RB4UW

Conduit mince



Télécommande sans fil avec récepteur/câble (incluse)



Télécommande câblée avec câble de 32 pi CZ-RD52DU (en option)

CS-ME5SD3UA / CS-ME7SD3UA / CS-E9SD3UAW / CS-E12SD3UAW / CS-E18SD3UAW

Toutes les unités multizones intérieures peuvent être modifiées sur le terrain pour fonctionner en mode climatisation seulement.

Systemes multizones

MONTAGE MURAL							
N° de modèle		CS-ME5RKUA	CS-ME7RKUA	CS-E9RKUAW	CS-E12RKUAW	CS-E18RKUAW	CS-E24RKUAW
Rendement et données électriques							
Capacité	Climatisation Btu/h	5 500 (4 400 à 7 800)	6 900 (6 100 à 9 900)	8 600 (6 100 à 9 900)	10 900 (6 100 à 13 000)	17 100 (6 500 à 19 800)	24 000 (5 800 à 27 200)
	Chauffage Btu/h	8 900 (4 100 à 10 900)	10 900 (4 100 à 14 000)	12 300 (4 100 à 14 700)	15 300 (4 100 à 19 800)	23 400 (19 400 à 4 100)	28 800 (5 800 à 29 200)
Déshumidification	Élevée Chopines/h	0,6	0,8	1,1	1,3	3,0	7,6
Débit d'air sec	Chauff. / clim. pi³/min	380/415	455/425	455/425	505/450	695/670	715/670
Alimentation	V, phase, Hz	208/230, 1, 60	230/208, 1, 60	230/208, 1, 60	230/208, 1, 60	230/208, 1, 60	230/208, 1, 60
Intensité	Climatisation A	2,0 / 2,3	2,5 / 2,8	3,2 / 3,5	3,9 / 4,3	7,2 / 8,0	10,8 / 11,9
	Chauffage A	3,0 / 3,4	3,7 / 4,1	4,7 / 5,2	6,0 / 6,6	8,3 / 9,3	11,4 / 12,6
Consommation	Climatisation W	400 (250 à 640)	500 (340 à 810)	630 (340 à 810)	800 (340 à 1 360)	1 300 (430 à 1 600)	2 350 (430 à 2 720)
	Chauffage W	600 (300 à 960)	740 (300 à 1 230)	940 (300 à 1 230)	1 230 (200 à 2 100)	1 750 (380 à 1 800)	2 500 (380 à 2 660)
Niveau sonore en fonctionnement [Hi / Med / Lo / Si-Lo]	Climatisation	38 / 25	39 / 25	40 / 25	43 / 28	47 / 39 / 36	48 / 40 / 37
	Chauffage	40 / 29	41 / 29	42 / 29	44 / 35 / 32	46 / 39 / 36	48 / 40 / 37
Diamètre du tube de réfrigérant	Évacuation po	1/4	1/4	1/4	1/4	1/4	1/4
	Aspiration po	3/8	3/8	3/8	3/8	3/8	1/2
Adaptateurs requis		Aucun	Aucun	Aucun	CZ-MA1P-US	CZ-MA1P-US	CZ-MA2P-US et CZ-MA3P-US
Dimensions et poids							
Hauteur	po	11 7/16	11 7/16	11 7/16	11 7/16	11 7/16	11 7/16
Largeur	po	34 5/32	34 5/32	34 5/32	34 5/32	42 5/32	42 5/32
Profondeur	po	8 7/16	8 7/16	8 7/16	8 7/16	9 19/32	9 19/32
Poids net	lb	20,0	20,0	20,0	20,0	26,0	26,0

MONTAGE MURAL CLIMAPURE					
N° de modèle		CS-XE9WKUAW	CS-XE12WKUAW	CS-XE15WKUAW	CS-XE18WKUAW
Rendement et données électriques					
Capacité	Climatisation Btu/h	8 700 (2 800 à 12 000)	11 500 (2 800 à 14 000)	14 700 (2 800 à 14 000)	17 200 (5 800 à 19 800)
	Chauffage Btu/h	10 900 (3 000 à 18 000)	12 000 (3 000 à 23 000)	17 200 (3 300 à 24 000)	20 400 (5 800 à 30 000)
Déshumidification	Élevée Chopines/h	1,3	2,5	4	3,6
Débit d'air sec	Chauff. / clim. pi³/min	380	415	430	560
Alimentation	V, phase, Hz	208/230, 1, 60	208/230, 1, 60	208/230, 1, 60	208/230, 1, 60
Intensité	Climatisation A	2,6/2,9	3,8/4,2	5,4/6,0	6,2/6,9
	Chauffage A	3,2/3,6	3,8/4,2	5,8/6,6	7,7/8,7
Consommation	Climatisation W	540	810	1 170	1 300
	Chauffage W	670	800	1 260	1 630
Niveau sonore en fonctionnement [Hi / Med / Lo / Si-Lo]	Climatisation	42 / 25 / 20	45 / 28 / 20	45 / 37 / 34	47 / 39 / 36
	Chauffage	42 / 29 / 26	44 / 35 / 32	47 / 37 / 34	48 / 39 / 36
Diamètre du tube de réfrigérant	Évacuation po	1/4	1/4	1/4	1/4
	Aspiration po	3/8	1/2	1/2	1/2
Dimensions et poids					
Hauteur	po	11 5/8	11 5/8	11 5/8	11 29/32
Largeur	po	34 5/32	34 5/32	34 5/32	43 13/32
Profondeur	po	9 1/16	9 1/16	9 1/16	9 5/8
Poids net	lb	24	24	24	33

Systemes multizones

CASSETTE 4 VOIES						
N° de modèle		CS-ME9SB4U	CS-E12RB4UW	CS-E18RB4UW		
Rendement et données électriques						
Capacité	Climatisation	Btu/h	8 600 (6 100 à 9 900)	10 900 (6 100 à 13 000)	17 100 (6 500 à 19 400)	
	Chauffage	Btu/h	12 300 (4 100 à 14 700)	15 300 (4 100 à 19 800)	23 400 (4 100 à 23 600)	
Déshumidification	Élevée	Chopines/h	2,5	3,2	4,4	
Débit d'air sec	Chauff. / clim.	pi³/min	390/370	390/370	495/450	
Alimentation	V, phase, Hz		208/230, 1, 60	230/208, 1, 60	230/208, 1, 60	
Intensité	Climatisation	A	3,5 / 3,2	4,3 / 3,9	8,0 / 7,2	
	Chauffage	A	5,2 / 4,7	6,6 / 6,0	10,7 / 9,7	
Consommation	Climatisation	W	630 (340 à 810)	800 (340 à 1 360)	1 550 (340 à 2 130)	
	Chauffage	W	300 (940 à 1,2 k)	1 230 (300 à 2 100)	2 100 (300 à 2 520)	
Niveau sonore en fonctionnement [Hi / Med / Lo / Si-Lo]	Climatisation		36 / 30 / 27	36 / 30	36 / 32	
	Chauffage		37 / 32 / 29	36 / 32	46 / 33	
Diamètre du tube de réfrigérant	Évacuation	po	¼	¼	¼	
	Aspiration	po	¾	¾	¾	
Adaptateurs requis			Aucun	CZ-MA1P-US	CZ-MA1P-US	
Dimensions et poids						
Intérieure	Hauteur	po	10 ¼	10 ¼	10 ¼	
	Largeur	po	22 ¾	22 ¾	22 ¾	
	Profondeur	po	22 ¾	22 ¾	22 ¾	
	Poids net	lb	40,0 (grille 6,0)	40,0	40,0	

Les diamètres de tuyaux indiqués ci-dessous concernent les appareils multizones. Pour le diamètre des tuyaux en monozone, voir les pages de produits monozone.

CONDUIT MINCE							
N° de modèle		CS-ME5SD3UA	CS-ME7SD3UA	CS-E9SD3UAW	CS-E12SD3UAW	CS-E18SD3UAW	
Rendement et données électriques							
Capacité	Climatisation	Btu/h	5 500 (4 400 à 7 800)	6 900 (6 100 à 9 900)	9 000 (4 100 à 10 200)	11 500 (4 100 à 13 300)	17 200 (5 800 à 19 400)
	Chauffage	Btu/h	8 900 (4 100 à 10 900)	10 900 (4 100 à 14 000)	12 000 (4 100 à 14 100)	13 800 (4 100 à 16 300)	20 800 (5 800 à 24 200)
Déshumidification	Élevée	Chopines/h	0,8	1,1	1,30	1,70	4,60
Débit d'air sec	Chauff. / clim.	pi³/min	455/455	465/465	475/475	475/475	540/540
Pression statique	(Standard / commut. à Hi) po (col. eau)		0,10 / 0,022	0,10 / 0,022	0,10 / 0,022	0,10 / 0,022	0,10 / 0,023
Alimentation	V, phase, Hz		208/230, 1, 60	208/230, 1, 60	208/230, 1, 60	208/230, 1, 60	208/230, 1, 60
Intensité	Climatisation	A	2,3 / 2,0	2,8 / 2,5	3,2	4,2	7,6
	Chauffage	A	3,4 / 3,0	4,1 / 3,7	5,1	5,6	8,7
Consommation	Climatisation	W	400 (250 à 640)	500 (340 à 810)	690 (250 à 850)	920 (250 à 1,15 k)	1,58 k (430 à 1,82 k)
	Chauffage	W	600 (300 à 960)	740 (300 à 1,23 k)	1,12 k (200 à 1,50 k)	1,25 k (200 à 1,71 k)	1,83 k (380 à 2,18 k)
Niveau sonore en fonctionnement [Hi / Med / Lo / Si-Lo]	Climatisation		35 / 28	36 / 29	35 / 28 / 25	35 / 28 / 25	41 / 30 / 37
	Chauffage		35 / 28	36 / 29	35 / 28 / 25	35 / 28 / 25	41 / 32 / 29
Diamètre du tube de réfrigérant	Évacuation	po	¼	¼	¼	¼	¼
	Aspiration	po	¾	¾	¾	¾	¾
Adaptateurs requis			Aucun	Aucun	Aucun	CZ-MA1P-US	CZ-MA1P-US
Dimensions et poids							
Intérieure	Hauteur	po	7 7/8	7 7/8	7 7/8	7 7/8	7 7/8
	Largeur	po	29 11/32	29 11/32	29 11/32	29 11/32	29 11/32
	Profondeur	po	25 7/32	25 7/32	25 7/32	25 7/32	25 7/32
	Poids net	lb	42,0	42,0	42,0	42,0	42,0

Important : Il est nécessaire d'utiliser une tuyauterie conçue pour le réfrigérant R410a.

* Cela représente la différence d'élevation maximale lorsque l'unité intérieure est située au-dessus de l'unité extérieure. Voir plus de détails aux pages 50 à 53.

Systemes multizones

Fonctionnement en mode chauffage à -20 °C (-5 °F)

2 zones (1,5 tonne)

CU-2E18SBU-5

Capacité de climatisation : 16 700 (7 200 à 20 000) Btu/h

Capacité de chauffage : 20 200 (7 200 à 24 600) Btu/h

SEER Sans conduit 19,0 / avec conduit 19,0

EER Sans conduit 12,55 / avec conduit 12,55

HSPF Sans conduit 9,5 / avec conduit 9,0

Capacité min./max. : 11 000 à 21 800 Btu/h



CU-2E18SBU-5



Branchement de 2 unités intérieures



Télécommande sans fil (incluse)



Télécommande câblée (CZ-RD516C-1) (en option)



Télécommande sans fil (incluse)



Télécommande câblée avec câble de 32 pi CZ-RD52CU (en option)



CZ-BT20U Grille commandée séparément

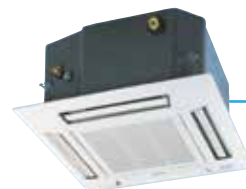

Voir le tableau de combinaisons multizones aux pages 42-43.

Unité extérieure

N° DE MODÈLE		CU-2E18SBU-5	
Rendement		Climatisation	Chauffage
Capacité	Btu/h	16 700 (7 200 à 20 000)	
Circulation d'air	Élevée	1 447	
Nombre d'unités intérieures prises en charge	pi ² /min	2	
SEER	Sans / avec conduit	19,0 / 19,0	
EER	Sans / avec conduit	12,55 / 12,55	
HSPF	Sans / avec conduit	9,5 / 9,0	
Valeurs électriques			
Alimentation	V, phase, Hz	230/208, 1, 60	
Intensité en marche	Sans / avec conduit	6,6 à 6,0 / 6,6 à 6,0	
Consommation	W	1 330	
Valeur maximale des fusibles : MCA/MOCP	A	20 / 25	
Caractéristiques			
Commandes		Microprocesseur	
Vitesses de ventilateur		Vitesse variable	
Compresseur		Moteur c.c., Inverter	
Réfrigérant / Quantité à l'expédition		R410a / 78,70 oz	
Contrôle du réfrigérant		Détendeur électronique	
Niveau sonore en fonctionnement	Élevé	48	49
Raccordements des tubes de réfrigérant	Type	Évasé	
Longueur max. de tube autorisée	pi	164 par système (82 par unité intérieure)	
Diamètre du tube de réfrigérant (valeur de service)	Évacuation	1/4" x 2	
	Aspiration	3/8" x 2	
Adaptateur requis		Intérieur 12 kBtu/h, 1 CZ-MA1P-US requis	
Dimensions et poids			
Dimensions des unités	H x L x P	31 5/16 x 34 15/32 (+3 3/4) x 14 3/16	
Poids net	lb	157	

Important : Il est nécessaire d'utiliser une tuyauterie conçue pour le réfrigérant R410a. Voir plus de détails à la p. 50.

* Conditions de test basées sur AHRI 210/240

Fonctionnement en mode chauffage à -20 °C (-5 °F)

2 à 3 zones (1,5 tonne)

CU-3E19RBU-5

Capacité de climatisation : 19 000 (6 100 à 24 800) Btu/h

Capacité de chauffage : 26 000 (5 000 à 28 400) Btu/h

SEER Sans conduit 22,0 / avec conduit 18,5

EER Sans conduit 12,55 / avec conduit 10,85

HSPF Sans conduit 10,5 / avec conduit 9,0

Capacité min./max. : 15 300 à 30 600 Btu/h



Télécommande sans fil (incluse)



Télécommande câblée CZ-RD516C-1 (en option)



Contrôle par applications sans fil



Branchement de 2 à 3 unités intérieures



CS-ME5RKUA / CS-ME7RKUA / CS-E9RKUAW / CS-E12RKUAW / CS-E18RKUAW



CS-XE9WKUAW / CS-XE12WKUAW / CS-XE15WKUAW / CS-XE18WKUAW



(Sans conduit)

CU-3E19RBU-5



Télécommande sans fil (incluse)



Télécommande câblée avec câble de 32 pi CZ-RD52CU (en option)



CZ-BT20U

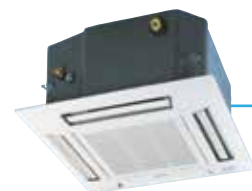

Tous les condenseurs multiblocs doivent être dotés d'au moins deux unités intérieures.

Unité extérieure

N° DE MODÈLE		CU-2E18SBU-5		
Rendement		Climatisation		Chauffage
Capacité	Btu/h	19 000 (6 100 à 24 800)		26 000 (5 500 à 28 400)
Circulation d'air	Élevée	1 447		1 634
Nombre d'unités intérieures prises en charge		2 à 3		
SEER	Sans / avec conduit	22,0 / 18,5		
EER	Sans / avec conduit	12,55 / 10,85		
HSPF	Sans / avec conduit	10,5 / 9,0		
Valeurs électriques				
Alimentation	V, phase, Hz	230/208, 1, 60		
Intensité en marche	Sans / avec conduit	7,4 à 6,7 / 8,5 à 7,7		10,1 à 9,1 / 12,3 à 11,1
Consommation	W	1 510 (360 à 2 420)		2 060 (320 à 2 300)
Valeur maximale des fusibles : MCA/MOCP	A	20/30		
Caractéristiques				
Commandes		Microprocesseur		
Vitesses de ventilateur		Vitesse variable		
Compresseur		Double rotation, moteur c.c., Inverter		
Réfrigérant / Quantité à l'expédition		R410a / 93,2 oz		
Contrôle du réfrigérant		Détendeur électronique		
Niveau sonore en fonctionnement	Élevé	50		52
Raccordements des tubes de réfrigérant	Type	Évasé		
Longueur max. de tube autorisée	pi	164 par système (82 par unité intérieure)		
Diamètre du tube de réfrigérant (valeur de service)	Évacuation	1/4 × 3		
	Aspiration	3/8 × 3		
Adaptateur requis		Intérieur, 12 et 18 kBtu/h, 1 CZ-MA1P-US requis		
Dimensions et poids				
Dimensions des unités	H × L × P	31 3/16 × 34 13/32 × 14 3/16		
Poids net	lb	159		

Important : Il est nécessaire d'utiliser une tuyauterie conçue pour le réfrigérant R410a. Voir plus de détails à la p. 50.

* Conditions de test basées sur AHRI 210/240

Systemes multizones

Fonctionnement en mode chauffage à -20 °C (-5 °F)

2 à 4 zones (2 tonnes)

Un minimum de 2 unités intérieures doivent être connectées.

CU-4E24RBU-5

Capacité de climatisation : 24 000 (10 200 à 31 400) Btu/h

Capacité de chauffage : 37 800 (14 300 à 48 500) Btu/h

SEER Sans conduit 22,0 / avec conduit 19,0

EER Sans conduit 12,55 / avec conduit 10,85

HSPF Sans conduit 9,5 / avec conduit 9,0

Capacité min./max. 15 300 à 30 600 Btu/h



CU-4E24RBU-5



(Sans conduit)

Branchement de 2 à 4 unités intérieures



Télécommande sans fil (incluse)

Télécommande câblée CZ-RD516C-1 (en option)



Télécommande sans fil (incluse)

Télécommande câblée avec câble de 32 pi CZ-RD52DU (en option)



CZ-BT20U



Voir le tableau de combinaisons multizones aux pages 42-43.

Unité extérieure

N° DE MODÈLE		CU-4E24RBU-5	
Rendement		Climatisation	
Capacité	Btu/h	24 000 (10 200 à 31 400)	
Circulation d'air	Élevée	1 963	
Nombre d'unités intérieures prises en charge		2 à 4	
SEER	Sans / avec conduit	22,0 / 19,0	
EER	Sans / avec conduit	12,55 / 10,85	
HSPF	Sans / avec conduit	9,5 / 9,0	
Valeurs électriques		Chauffage	
Alimentation	V, phase, Hz	230/208, 1, 60	
Intensité en marche	Sans / avec conduit	9,9 à 8,9 / 11,4 à 10,3	
Consommation	W	1 910 (530 à 2 870)	
Valeur maximale des fusibles : MCA/MOCP	A	30/45	
Caractéristiques		Microprocesseur	
Commandes		Vitesse variable	
Vitesses de ventilateur		Double rotation, moteur c.c., Inverter	
Compresseur		R410a / 120,0 oz	
Réfrigérant / Quantité à l'expédition		Détection électronique	
Contrôle du réfrigérant		55	
Niveau sonore en fonctionnement	Élevé	dB-A	
Raccordements des tubes de réfrigérant	Type	Évasé	
Longueur max. de tube autorisée	pi	230 par système (82 par unité intérieure)	
Diamètre du tube de réfrigérant (valeur de service)	Évacuation	1/4 x 4	
	Aspiration	3/8 x 4	
Adaptateur requis		Les modèles intérieurs de 12 et 18 kBtu/h nécessitent un CZ-MA1P-US / ceux de 24 kBtu/h, un CZ-MA1P-US et un CZ-MA3P-US	
Dimensions et poids			
Dimensions des unités	H x L x P	39 11/32 x 37 1/32 x 13 13/32	
Poids net	lb	183	

Important : Il est nécessaire d'utiliser une tuyauterie conçue pour le réfrigérant R410a. Voir plus de détails à la p. 50.
* Conditions de test basées sur AHRI 210/240

Fonctionnement en mode chauffage à -20 °C (-5 °F)

2 à 5 zones (3 tonnes)

Un minimum de 2 unités intérieures doivent être connectées.

CU-5E36QBU-5

Capacité de climatisation : 36 000 (9 900 à 39 000) Btu/h
 Capacité de chauffage : 37 800 (11 600 à 49 500) Btu/h
 SEER Sans conduit 18,5 / avec conduit 16,5
 EER Sans conduit 9,6 / avec conduit 8,3
 HSPF Sans conduit 10,0 / avec conduit 9,5
 Capacité min./max. 15 300 à 59 500 Btu/h



CU-5E36QBU-5



(Sans conduit)

Branchement de 2 à 5 unités intérieures



Télécommande sans fil (incluse)

Télécommande câblée CZ-RD516C-1 (en option)



Télécommande sans fil (incluse)

Télécommande câblée CZ-RD52CU (en option)



CZ-BT20U



Voir le tableau de combinaisons multizones aux pages 42-43.

Unité extérieure

N° DE MODÈLE		CU-5E36QBU-5	
Rendement		Climatisation	Chauffage
Capacité	Btu/h	36 000 (9 900 à 39 000)	37 800 (11 600 à 49 500)
Circulation d'air	Élevée		
	pi³/min	2 475	
Nombre d'unités intérieures prises en charge		2 à 5	
SEER	Sans / avec conduit	18,5 / 16,5	
EER	Sans / avec conduit	9,6 / 8,3	
HSPF	Sans / avec conduit	10,0 / 9,5	
Valeurs électriques			
Alimentation	V, phase, Hz	230/208, 1, 60	
Intensité en marche	Sans / avec conduit	A	14,8 à 13,4 / 17,5 à 15,8
Consommation	W	3 750 (560 à 3 860)	2 900 (530 à 4 240)
Valeur maximale des fusibles : MCA/MOCP	A	30/45	
Caractéristiques			
Commandes		Microprocesseur	
Vitesses de ventilateur		Vitesse variable	
Compresseur		Double rotation, moteur c.c., Inverter	
Réfrigérant / Quantité à l'expédition		R410a / 120,0 oz	
Contrôle du réfrigérant		Détendeur électronique	
Niveau sonore en fonctionnement	Élevé	dB-A	
		55	
Raccordements des tubes de réfrigérant	Type	Évasé	
Longueur max. de tube autorisée	pi	262 par système (82 par unité intérieure)	
Diamètre du tube de réfrigérant (valeur de service)	Évacuation	1/4 × 5	
	Aspiration	3/8 × 5	
Adaptateur requis		CZ-MA2P, 1 adaptateur pour les modèles 12K et 18K / CZ-MA2P	
Adaptateur intérieur		Les modèles intérieurs de 12 et 18 kBtu/h nécessitent un CZ-MA2P-US / ceux de 24 kBtu/h, un CZ-MA1P-US et un CZ-MA3P-US	
Dimensions et poids			
Dimensions des unités	H × L × P	39 11/32 × 37 1/32 × 13 13/32	
Poids net	lb	183	

Important : Il est nécessaire d'utiliser une tuyauterie conçue pour le réfrigérant R410a. Voir plus de détails à la p. 50.
 * Conditions de test basées sur AHRI 210/240

Tableau de combinaisons multizones

La compréhension de la capacité totale du système est une étape importante dans le dimensionnement et la sélection de l'équipement de la thermopompe.

CU-2E18SBU-5	
2 zones	
5 + 5	
5 + 7	
5 + 9	
5 + 12	
7 + 7	
7 + 9	
7 + 12	
9 + 9	
9 + 12	
12 + 12	

CU-3E19RBU-5		
2 zones	3 zones	
5 + 12	5 + 5 + 5	7 + 7 + 7
5 + 15	5 + 5 + 7	7 + 7 + 9
5 + 18	5 + 5 + 9	7 + 7 + 12
7 + 9	5 + 5 + 12	7 + 7 + 15
7 + 12	5 + 5 + 15	7 + 7 + 18
7 + 15	5 + 5 + 18	7 + 9 + 9
7 + 18	5 + 7 + 7	7 + 9 + 12
9 + 9	5 + 7 + 9	7 + 9 + 15
9 + 12	5 + 7 + 12	7 + 12 + 12
9 + 15	5 + 7 + 15	9 + 9 + 9
9 + 18	5 + 7 + 18	9 + 9 + 12
12 + 12	5 + 9 + 9	9 + 9 + 15
12 + 15	5 + 9 + 12	9 + 12 + 12
12 + 18	5 + 9 + 15	-
15 + 15	5 + 12 + 12	-
15 + 18	5 + 12 + 15	-

CU-4E24RBU-5					
2 zones	3 zones		4 zones		
5 + 18	5 + 5 + 5	7 + 7 + 12	5 + 5 + 5 + 5	5 + 7 + 7 + 24	7 + 7 + 9 + 24
5 + 24	5 + 5 + 7	7 + 7 + 18	5 + 5 + 5 + 7	5 + 7 + 9 + 9	7 + 7 + 12 + 12
7 + 9	5 + 5 + 9	7 + 7 + 24	5 + 5 + 5 + 9	5 + 7 + 9 + 12	7 + 7 + 12 + 18
7 + 12	5 + 5 + 12	7 + 9 + 9	5 + 5 + 5 + 12	5 + 7 + 9 + 18	7 + 9 + 9 + 9
7 + 18	5 + 5 + 18	7 + 9 + 12	5 + 5 + 5 + 18	5 + 7 + 9 + 24	7 + 9 + 9 + 12
7 + 24	5 + 5 + 24	7 + 9 + 18	5 + 5 + 5 + 24	5 + 7 + 12 + 12	7 + 9 + 9 + 18
9 + 9	5 + 7 + 7	7 + 9 + 24	5 + 5 + 7 + 7	5 + 7 + 12 + 18	7 + 9 + 12 + 12
9 + 12	5 + 7 + 9	7 + 12 + 12	5 + 5 + 7 + 9	5 + 7 + 18 + 18	7 + 9 + 12 + 18
9 + 18	5 + 7 + 12	7 + 12 + 18	5 + 5 + 7 + 12	5 + 9 + 9 + 9	7 + 12 + 12 + 12
9 + 24	5 + 7 + 18	7 + 12 + 24	5 + 5 + 7 + 18	5 + 9 + 9 + 12	7 + 12 + 12 + 18
12 + 12	5 + 7 + 24	7 + 18 + 18	5 + 5 + 7 + 24	5 + 9 + 9 + 18	9 + 9 + 9 + 9
12 + 18	5 + 9 + 9	9 + 9 + 9	5 + 5 + 9 + 9	5 + 9 + 9 + 24	9 + 9 + 9 + 12
12 + 24	5 + 9 + 12	9 + 9 + 12	5 + 5 + 9 + 12	5 + 9 + 12 + 12	9 + 9 + 9 + 18
18 + 18	5 + 9 + 18	9 + 9 + 18	5 + 5 + 9 + 18	5 + 9 + 12 + 18	9 + 9 + 12 + 12
18 + 24	5 + 9 + 24	9 + 9 + 24	5 + 5 + 9 + 24	5 + 12 + 12 + 12	9 + 9 + 12 + 18
—	5 + 12 + 12	9 + 12 + 12	5 + 5 + 12 + 12	5 + 12 + 12 + 18	9 + 12 + 12 + 12
—	5 + 12 + 18	9 + 12 + 18	5 + 5 + 12 + 18	7 + 7 + 7 + 7	12 + 12 + 12 + 12
—	5 + 12 + 24	9 + 12 + 24	5 + 5 + 12 + 24	7 + 7 + 7 + 9	—
—	5 + 18 + 18	9 + 18 + 18	5 + 5 + 18 + 18	7 + 7 + 7 + 12	—
—	5 + 18 + 24	12 + 12 + 12	5 + 7 + 7 + 7	7 + 7 + 7 + 18	—
—	7 + 7 + 7	12 + 12 + 18	5 + 7 + 7 + 9	7 + 7 + 7 + 24	—
—	7 + 7 + 9	12 + 12 + 24	5 + 7 + 7 + 12	7 + 7 + 9 + 9	—
—	—	12 + 18 + 18	5 + 7 + 7 + 18	7 + 7 + 9 + 12	—

Capacité de l'unité extérieure : la capacité du système est la capacité de climatisation et de chauffage indiquée en haut du tableau des spécifications de chaque unité extérieure.

Demande de l'unité intérieure : les capacités de climatisation et de chauffage sont indiquées en haut du tableau des spécifications de chaque unité intérieure (voir les pages 36 et 37). Le total de ces capacités intérieures partielles constitue la demande du système.

Maintenant, voici l'explication du terme « diversité ». La diversité existe quand la charge n'est pas constante dans l'espace climatisé. Par exemple, la face est d'une maison a plus d'ensoleillement direct et a besoin de plus de refroidissement le matin, alors que la face ouest a plus d'ensoleillement direct et a besoin de plus de refroidissement l'après-midi.

Un calcul de dimensionnement du système qui prévoit la diversité peut dimensionner jusqu'à environ 130 % de la demande de l'unité intérieure par rapport à la capacité du système de l'unité extérieure, à condition que la demande de fonctionnement prévue tout au long de la journée ne dépasse jamais 100 % de la capacité du système. Si aucune diversité n'est prévue, la demande de l'unité intérieure ne doit pas dépasser 100 % de la capacité de l'unité extérieure.

Par conséquent, une première étape dans le dimensionnement et la sélection de tout système multizone consiste à comprendre la demande de système dont le bâtiment a besoin avant de passer à la sélection des combinaisons d'unités intérieures.

CU-5E36QBU-5									
2 zones	3 zones		4 zones			5 zones			
5 + 12	5 + 5 + 5	7 + 7 + 7	5 + 5 + 5 + 5	5 + 7 + 18 + 18	7 + 9 + 9 + 18	5 + 5 + 5 + 5 + 7	5 + 5 + 9 + 9 + 9	5 + 7 + 12 + 12 + 12	7 + 7 + 9 + 9 + 18
5 + 18	5 + 5 + 7	7 + 7 + 9	5 + 5 + 5 + 7	5 + 7 + 18 + 24	7 + 9 + 9 + 24	5 + 5 + 5 + 5 + 9	5 + 5 + 9 + 9 + 12	5 + 7 + 12 + 12 + 18	7 + 7 + 9 + 9 + 24
5 + 24	5 + 5 + 9	7 + 7 + 12	5 + 5 + 5 + 9	5 + 9 + 9 + 9	7 + 9 + 12 + 12	5 + 5 + 5 + 5 + 12	5 + 5 + 9 + 9 + 18	5 + 7 + 12 + 12 + 24	7 + 7 + 9 + 12 + 12
7 + 9	5 + 5 + 12	7 + 7 + 18	5 + 5 + 5 + 12	5 + 9 + 9 + 12	7 + 9 + 12 + 18	5 + 5 + 5 + 5 + 18	5 + 5 + 9 + 9 + 24	5 + 7 + 12 + 18 + 18	7 + 7 + 9 + 12 + 18
7 + 12	5 + 5 + 18	7 + 7 + 24	5 + 5 + 5 + 18	5 + 9 + 9 + 18	7 + 9 + 12 + 24	5 + 5 + 5 + 5 + 24	5 + 5 + 9 + 12 + 12	5 + 9 + 9 + 9 + 9	7 + 7 + 9 + 12 + 24
7 + 18	5 + 5 + 24	7 + 9 + 9	5 + 5 + 5 + 24	5 + 9 + 9 + 24	7 + 9 + 18 + 18	5 + 5 + 5 + 7 + 7	5 + 5 + 9 + 12 + 18	5 + 9 + 9 + 9 + 12	7 + 7 + 9 + 18 + 18
7 + 24	5 + 7 + 7	7 + 9 + 12	5 + 5 + 7 + 7	5 + 9 + 12 + 12	7 + 9 + 18 + 24	5 + 5 + 5 + 7 + 9	5 + 5 + 9 + 12 + 24	5 + 9 + 9 + 9 + 18	7 + 7 + 12 + 12 + 12
9 + 9	5 + 7 + 9	7 + 9 + 18	5 + 5 + 7 + 9	5 + 9 + 12 + 18	7 + 12 + 12 + 12	5 + 5 + 5 + 7 + 12	5 + 5 + 9 + 18 + 18	5 + 9 + 9 + 9 + 24	8 + 7 + 12 + 12 + 18
9 + 12	5 + 7 + 12	7 + 9 + 24	5 + 5 + 7 + 12	5 + 9 + 12 + 24	7 + 12 + 12 + 18	5 + 5 + 5 + 7 + 18	5 + 5 + 12 + 12 + 12	5 + 9 + 9 + 12 + 12	9 + 7 + 12 + 12 + 24
9 + 18	5 + 7 + 18	7 + 12 + 12	5 + 5 + 7 + 18	5 + 9 + 18 + 18	7 + 12 + 12 + 24	5 + 5 + 5 + 7 + 24	5 + 5 + 12 + 12 + 18	5 + 9 + 9 + 12 + 18	7 + 7 + 12 + 18 + 18
9 + 24	5 + 7 + 24	7 + 12 + 18	5 + 5 + 7 + 24	5 + 9 + 18 + 24	7 + 12 + 18 + 18	5 + 5 + 5 + 9 + 9	5 + 5 + 12 + 12 + 24	5 + 9 + 9 + 12 + 24	7 + 9 + 9 + 9 + 9
12 + 12	5 + 9 + 9	7 + 12 + 24	5 + 5 + 9 + 9	5 + 12 + 12 + 12	7 + 12 + 18 + 24	5 + 5 + 5 + 9 + 12	5 + 5 + 12 + 18 + 18	5 + 9 + 9 + 18 + 18	8 + 9 + 9 + 9 + 12
12 + 18	5 + 9 + 12	7 + 18 + 18	5 + 5 + 9 + 12	5 + 12 + 12 + 18	7 + 18 + 18 + 18	5 + 5 + 5 + 9 + 18	5 + 7 + 7 + 7 + 7	5 + 9 + 12 + 12 + 12	9 + 9 + 9 + 9 + 18
12 + 24	5 + 9 + 18	7 + 18 + 24	5 + 5 + 9 + 18	5 + 12 + 12 + 24	9 + 9 + 9 + 9	5 + 5 + 5 + 9 + 24	5 + 7 + 7 + 7 + 9	5 + 9 + 12 + 12 + 18	10 + 9 + 9 + 9 + 24
18 + 18	5 + 9 + 24	7 + 24 + 24	5 + 5 + 9 + 24	5 + 12 + 18 + 18	9 + 9 + 9 + 12	5 + 5 + 5 + 12 + 12	5 + 7 + 7 + 7 + 12	5 + 9 + 12 + 12 + 24	7 + 9 + 9 + 12 + 12
18 + 24	5 + 12 + 12	9 + 9 + 9	5 + 5 + 12 + 12	5 + 12 + 18 + 24	9 + 9 + 9 + 18	5 + 5 + 5 + 12 + 18	5 + 7 + 7 + 7 + 18	5 + 9 + 12 + 18 + 18	7 + 9 + 9 + 12 + 18
24 + 24	7 + 12 + 18	9 + 9 + 12	5 + 5 + 12 + 18	5 + 18 + 18 + 18	9 + 9 + 9 + 24	5 + 5 + 5 + 12 + 24	5 + 7 + 7 + 7 + 24	5 + 12 + 12 + 12 + 12	7 + 9 + 9 + 12 + 24
—	7 + 12 + 24	9 + 9 + 18	5 + 5 + 12 + 24	7 + 7 + 7 + 7	9 + 9 + 12 + 12	5 + 5 + 5 + 18 + 18	5 + 7 + 7 + 9 + 9	5 + 12 + 12 + 12 + 18	7 + 9 + 9 + 18 + 18
—	5 + 18 + 18	9 + 9 + 24	5 + 5 + 18 + 18	7 + 7 + 7 + 9	9 + 9 + 12 + 18	5 + 5 + 5 + 18 + 24	5 + 7 + 7 + 9 + 12	7 + 7 + 7 + 7 + 7	7 + 9 + 12 + 12 + 12
—	5 + 18 + 24	9 + 12 + 12	5 + 5 + 18 + 24	7 + 7 + 7 + 12	9 + 9 + 12 + 24	5 + 5 + 7 + 7 + 7	5 + 7 + 7 + 9 + 18	7 + 7 + 7 + 7 + 9	7 + 9 + 12 + 12 + 18
—	5 + 24 + 24	9 + 12 + 18	5 + 5 + 24 + 24	7 + 7 + 7 + 18	9 + 9 + 18 + 18	5 + 5 + 7 + 7 + 9	5 + 7 + 7 + 9 + 24	7 + 7 + 7 + 7 + 12	7 + 12 + 12 + 12 + 12
—	—	9 + 12 + 24	5 + 7 + 7 + 7	7 + 7 + 7 + 24	9 + 9 + 18 + 24	5 + 5 + 7 + 7 + 12	5 + 7 + 7 + 12 + 12	7 + 7 + 7 + 7 + 18	7 + 12 + 12 + 12 + 18
—	—	9 + 18 + 18	5 + 7 + 7 + 9	7 + 7 + 9 + 9	9 + 12 + 12 + 12	5 + 5 + 7 + 7 + 18	5 + 7 + 7 + 12 + 18	7 + 7 + 7 + 7 + 24	9 + 9 + 9 + 9 + 9
—	—	9 + 18 + 24	5 + 7 + 7 + 12	7 + 7 + 9 + 12	9 + 12 + 12 + 18	5 + 5 + 7 + 7 + 24	5 + 7 + 7 + 12 + 24	7 + 7 + 7 + 9 + 9	9 + 9 + 9 + 9 + 12
—	—	9 + 24 + 24	5 + 7 + 7 + 18	7 + 7 + 9 + 18	9 + 12 + 12 + 24	5 + 5 + 7 + 9 + 9	5 + 7 + 7 + 18 + 18	7 + 7 + 7 + 9 + 12	9 + 9 + 9 + 9 + 18
—	—	12 + 12 + 12	5 + 7 + 7 + 24	7 + 7 + 9 + 24	9 + 12 + 18 + 18	5 + 5 + 7 + 9 + 12	5 + 7 + 9 + 9 + 9	7 + 7 + 7 + 9 + 18	9 + 9 + 9 + 9 + 24
—	—	12 + 12 + 18	5 + 7 + 9 + 9	7 + 7 + 12 + 12	9 + 18 + 18 + 18	5 + 5 + 7 + 9 + 18	5 + 7 + 9 + 9 + 12	7 + 7 + 7 + 9 + 24	9 + 9 + 9 + 12 + 12
—	—	12 + 12 + 24	5 + 7 + 9 + 12	7 + 7 + 12 + 18	12 + 12 + 12 + 12	5 + 5 + 7 + 9 + 24	5 + 7 + 9 + 9 + 18	7 + 7 + 7 + 12 + 12	9 + 9 + 9 + 12 + 18
—	—	12 + 18 + 18	5 + 7 + 9 + 18	7 + 7 + 12 + 24	12 + 12 + 12 + 18	5 + 5 + 7 + 12 + 12	5 + 7 + 9 + 9 + 24	7 + 7 + 7 + 12 + 18	9 + 9 + 9 + 18 + 18
—	—	12 + 18 + 24	5 + 7 + 9 + 24	7 + 7 + 18 + 18	12 + 12 + 12 + 24	5 + 5 + 7 + 12 + 18	5 + 7 + 9 + 12 + 12	7 + 7 + 7 + 12 + 24	9 + 9 + 12 + 12 + 12
—	—	12 + 24 + 24	5 + 7 + 12 + 12	7 + 7 + 18 + 24	12 + 12 + 18 + 18	5 + 5 + 7 + 12 + 24	5 + 7 + 9 + 12 + 18	7 + 7 + 7 + 18 + 18	9 + 9 + 12 + 12 + 18
—	—	18 + 18 + 18	5 + 7 + 12 + 18	7 + 9 + 9 + 9	—	5 + 5 + 7 + 18 + 18	5 + 7 + 9 + 12 + 24	7 + 7 + 9 + 9 + 9	9 + 12 + 12 + 12 + 12
—	—	18 + 18 + 24	5 + 7 + 12 + 24	7 + 9 + 9 + 12	—	5 + 5 + 7 + 18 + 24	5 + 7 + 9 + 18 + 18	7 + 7 + 9 + 9 + 12	9 + 12 + 12 + 12 + 18
—	—	—	—	—	—	—	—	—	12 + 12 + 12 + 12 + 12

Télécommandes résidentielles (RAC)

SÉRIE	SANS FIL	CÂBLÉE
 <p>ClimaPure™ XE</p>	 <p>(include)</p>	
 <p>Exterios E</p>	 <p>(include)</p>	 <p>CZ-RD516C-1 (en option)</p>
 <p>Série Pro</p>	 <p>(include)</p>	
 <p>Série Pro (115 V)</p>	 <p>(include)</p>	S.O.
 <p>Conduit mince</p>	 <p>(include)</p>	 <p>CZ-RD52DU (En option)</p>
 <p>Cassette 4 voies</p>	 <p>(include)</p>	 <p>CZ-RD52CU (En option)</p>

* CO = Climatisation seulement

Wi-Fi intégré avec application de contrôle Panasonic

Nouvel adaptateur réseau intégré permettant de contrôler la thermopompe de partout.

Disponible avec la série ClimaPure™ XE

- CS-XE9WKUAW
- CS-XE12WKUAW
- CS-XE15WKUAW
- CS-XE18WKUAW
- CS-XE24WKUAW

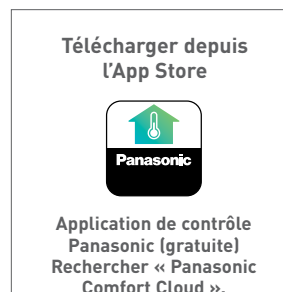
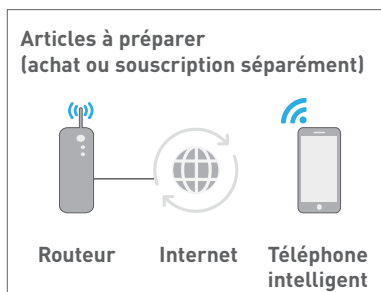
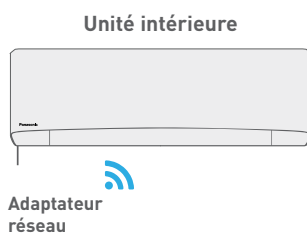
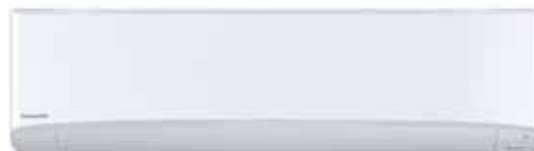

- L'application requise doit fonctionner avec un téléphone intelligent sous Android 4.4 ou une version ultérieure, ou iOS 9 ou une version ultérieure. Mais, il n'est pas garanti que l'application fonctionne bien avec toutes les versions d'Android.
- L'adaptateur réseau est conçu spécifiquement comme un terminal pour l'application de contrôle Panasonic.
- La portée du réseau LAN sans fil doit atteindre le lieu d'installation du climatiseur.

Spécifications

Adaptateur réseau	Module LAN sans fil (intégré)
Modèle	DNSK-P11
Tension d'entrée	5 V c.c. (depuis l'unité intérieure de climatisation)
Consommation	Tx/Rx max. 290/100 mA
Norme LAN sans fil	IEEE 802.11 b/g/n
Gamme de fréquences	Bande 2,4 GHz
Chiffrement	WPA2-PSK (TKIP/AES)

Puissance maximale des radiofréquences émises dans les bandes de fréquences



Type de sans fil	Bande de fréquences	Max. PIRE (dBm)
WLAN	12 à 2 472 MHz	20 dBm

Instructions pour l'application

<p>Pour les utilisateurs d'Android (Android 4.4 ou version ultérieure)</p> <ul style="list-style-type: none"> • Ouvrir • Rechercher « Panasonic Comfort Cloud ». • Télécharger et installer. 	<p>Pour les utilisateurs d'iOS (iOS 9 ou version ultérieure)</p> <ul style="list-style-type: none"> • Ouvrir • Rechercher l'application « Panasonic Comfort Cloud ». • Télécharger et installer.
---	---

Adaptateur Wi-Fi*

Les dispositifs « Internet Connect » permettent de contrôler à distance un système comportant une ou plusieurs unités intérieures par l'infonuagique. Un adaptateur de contrôle par Internet est nécessaire pour chaque unité intérieure. Une connexion Internet et un routeur Wi-Fi sont nécessaires pour contrôler l'équipement à l'aide de n'importe quel navigateur Web, appareil iOS ou Android.

 <p>USPA-AC-WIFI-1B</p>	<p>Adaptateur Wi-Fi résidentiel câblé RAC</p> <p>Pour les unités compatibles, ce dispositif de contrôle par Internet est monté près de l'unité intérieure et relié à la carte principale avec le câble fourni. Il peut être utilisé avec des télécommandes câblées et sans fil.</p>
 <p>USIS-IR-WIFI-1</p>	<p>Adaptateur Wi-Fi sans fil résidentiel et commercial léger RAC et PAC</p> <p>Ce concentrateur infrarouge (IR) universel de contrôle par Internet peut contrôler n'importe quelle unité intérieure RAC ou PAC avec la télécommande sans fil d'usine ou l'ensemble sans fil en option. Il peut être utilisé sur une table ou un support mural pour envoyer des signaux IR à l'appareil.</p>
<p>Toutes les fonctions de contrôle par Internet sont incluses gratuitement pour un maximum de 50 unités intérieures. La licence Pro est nécessaire pour contrôler 51 unités intérieures ou plus.</p> <ul style="list-style-type: none"> • Marche/arrêt • Modes chauffage, climatisation, déshumidification et automatique • Point de consigne de la température • Réglage de la vitesse du ventilateur • Orientation des registres (si disponible) • Température ambiante • Signaux d'erreur du climatiseur, codes et description • Interface multilingue • Mises à jour automatique du micrologiciel • Plusieurs utilisateurs • Calendrier annuel jusqu'à 10 minuteries et scènes • Gestion multizone/résidence • Modèles puissants et économes d'énergie • Fonctions utilisateur averti • Signaux d'erreur du climatiseur, codes et description • Avis d'erreur par courriel • Alertes définies par l'utilisateur 	

Nota : Toutes les fonctions ne sont pas offertes sur tous les modèles d'intérieur

Application domestique sans fil – Connexion Internet

Contrôlez le confort de votre maison grâce au dispositif de contrôle intelligent par Internet à l'aide de téléphones intelligents, tablettes ou PC et par Internet.

Offre les mêmes fonctions que si vous étiez à la maison ou au bureau : marche/arrêt, mode de fonctionnement, température de consigne, température ambiante, etc., ainsi que les nouvelles fonctionnalités évoluées qu'offre le contrôle par Internet pour obtenir le meilleur confort et la meilleure efficacité avec la plus faible consommation d'énergie.

Qu'est-ce que le contrôle par Internet?

Le contrôle par Internet est un système de nouvelle génération qui permet de contrôler à distance et de manière conviviale des unités de climatisation ou de thermopompes de partout, à l'aide d'un simple téléphone intelligent Android ou iOS, d'une tablette ou d'un PC à l'aide d'un navigateur Web.

Installation simple

Il suffit de connecter l'appareil de contrôle par Internet au climatiseur ou à la thermopompe avec le câble fourni, puis de le relier à un point d'accès Wi-Fi.

Contrôle par Internet. Installation facile. Bénéfice maximal

Le contrôle par Internet est souligné par le slogan « L'infonuagique à domicile », ce qui signifie qu'une solution simple et facile à utiliser a été envisagée pour que chaque utilisateur puisse gérer l'appareil, ne nécessitant aucune compétence en communication ou en informatique.

Pas de serveurs. Pas d'adaptateurs. Aucun fil. Il suffit de brancher une petite boîte et de la placer à proximité de l'unité intérieure de climatisation et d'utiliser votre téléphone intelligent, tablette ou PC.

Votre connexion Wi-Fi existante fait le reste lorsque vous êtes chez vous. Démarrez l'application depuis votre téléphone intelligent, tablette ou ordinateur, et vivez une nouvelle expérience dans le confort. Et si vous n'êtes pas en ville, il suffit de lancer l'application et de gérer la climatisation de votre maison depuis le nuage.

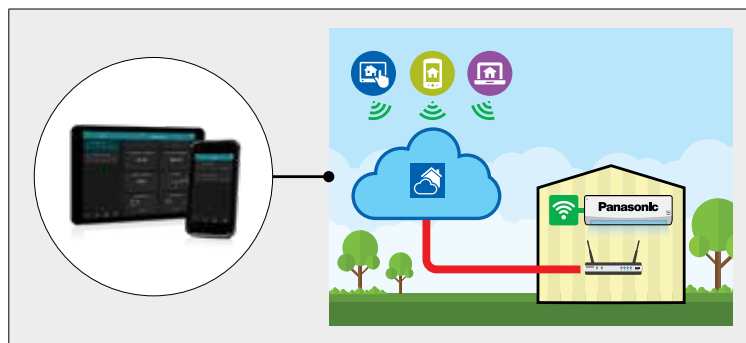

Une interface intuitive et conviviale permet de gérer votre unité de climatisation de la même manière que vous le faites avec la télécommande à la maison.

Le contrôle par Internet peut être téléchargé à partir du **App Store** ou du **PlayStore**.



* Utiliser l'adaptateur Wi-Fi externe et l'application en option pour la connexion Internet avec tous les modèles. Voir la liste des contrôles d'interface.

Intégration BACnet

Contrôleur BACnet IP et MSTP. Nécessite un (1) dispositif par unité intérieure.	
 <p>USPA-AC-BAC-1</p>	<p>Interface BACnet résidentielle pour RAC</p> <p>Ce dispositif BACnet sur IP ou MSTP est configuré à l'aide de commutateurs DIP externes. Il comprend une interface HTML qui peut être utilisée pour une surveillance supplémentaire et le paramétrage du réseau BACnet.</p>
 <p>USPA-RC2-BAC-1</p>	<p>Dispositif d'intégration BACnet pour le secteur résidentiel et commercial léger (PAC)</p> <p>C'est un dispositif BACnet IP ou MSTP capable de surveiller et de contrôler toutes les générations d'unités <i>PAC-i</i>, <i>ECO-i</i> et <i>ECO-i EX</i>. Il est configuré à l'aide de commutateurs DIP externes. Il comprend une interface HTML qui peut être utilisée pour une surveillance supplémentaire et le paramétrage du réseau BACnet.</p>
<p>Les modèles USPA-AC-BAC-1, USPA-RC2-BAC-1 sont dotés de points de consigne chauffage/climatisation pour l'état Occupé/Libre pour un temps de programmation réduit et une plus grande efficacité énergétique.</p>	
<p>Éléments de fonctionnement/réglage global et individuel</p> <ul style="list-style-type: none"> • Tous en marche/arrêt • Marche/Arrêt • Mode • Point de consigne • Vitesse du ventilateur • Sens du flux d'air (s.o. pour les unités à conduits) • Réinitialisation du témoin filtre • Fonctions d'interdiction de thermostat • Tous Occupés/Libres • Point de consigne de climatisation Occupé/Libre • Point de consigne de chauffage Occupé/Libre • Réinitialisation de la consommation de durée de fonctionnement • <i>ECONAVI</i> – Détection d'activité humaine (si disponible) 	<p>Éléments de surveillance/état global et individuel</p> <ul style="list-style-type: none"> • Marche/Arrêt • Mode • Point de consigne • Vitesse du ventilateur • Sens du flux d'air (s.o. pour les unités à conduits) • Température de l'espace ambiant • Fonctions d'interdiction de thermostat • Réinitialisation du témoin filtre • Codes d'erreur des unités et des systèmes • Mode Occupé/Libre • Consommation et durée de fonctionnement pour le jour actuel, la veille et totales

Nota : Toutes les fonctions ne sont pas offertes sur tous les modèles d'intérieur

Intégration LonWorks

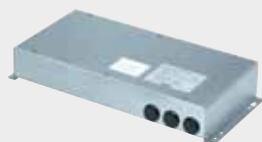

CZ-CLNC1U

L'interface LonWorks CZ-CLNC1U peut contrôler jusqu'à 16 unités intérieures. Elle surveille et contrôle toutes les générations de systèmes *PAC-i*, *ECO-i* et *ECO-i EX*. Elle est reliée directement au bus de communication et est configurée sur le terrain au moyen de commutateurs DIP.

Le CZ-CLNC1U offre les éléments de réglage et de surveillance suivants. Certaines fonctions ne sont pas offertes sur tous les modèles d'intérieur.

Éléments de fonctionnement/réglage de l'unité intérieure

- Marche/Arrêt
- Mode
- Point de consigne
- Vitesse du ventilateur
- Sens du flux d'air (s.o. pour les unités à conduits)

Éléments de surveillance/état de l'unité intérieure

- Marche/Arrêt
- Mode
- Point de consigne
- Vitesse du ventilateur
- Sens du flux d'air
- Température de l'espace ambiant
- Codes d'erreur des unités et des systèmes

Connectivité du RAC aux *PAC-i*, *ECO-i* et *ECO-i EX*



CZ-CAPRA1

Cet adaptateur sert avec une interface nécessaire à relier un dispositif de contrôle central, tel qu'une télécommande intelligente, à un climatiseur. Cet adaptateur permet de commander ou de surveiller le climatiseur à partir d'un dispositif de contrôle central. Les climatiseurs Panasonic dotés du terminal CN-CNT sont pris en charge.

Caractéristiques : les actions suivantes peuvent être effectuées à partir du dispositif de contrôle central

- Actions permettant la mise en marche/arrêt de la climatisation dans la pièce, de changer le mode de fonctionnement et de régler la température, la vitesse et l'orientation de la ventilation (haut/bas).
- Surveillance de l'état de fonctionnement et des anomalies du climatiseur.
- Interdiction de commander à distance les climatiseurs.
- Contact marche/arrêt du raccordement externe pour la mise en marche/arrêt du climatiseur, l'interdiction/autorisation du fonctionnement de la télécommande et l'activation d'un arrêt d'urgence. Possibilité de contacter un monnayeur ou une carte-clé.
- Récupération du signal de fonctionnement d'un signal anormal du climatiseur. (Une source d'alimentation externe (12 V c.c.) est requise séparément).

Télécommandes, communications et intégration

N° DE MODÈLE	DESCRIPTION	S'UTILISE AVEC
Télécommandes câblées RAC		
CZ-RD516C-1	Télécommande câblée (pour montage mural)	XE9WKUA, XE12WKUA, XE15WKUA, XE18WKUA, XE24WKUA XE9SKUA, XE12SKUA, XE15SKUA E9RKUA, E12RKUA, E18RKUA, E24RKUA E9NKUA, E12NKUA, E18NKUA, E24NKUA RE9SKUA, RE12SKUA, RE18SKUA, RE24SKUA
CZ-RD52CU	Télécommande câblée (4 voies, encastré au plafond)	Encastrement au plafond, 4 voies : E**RB4U
CZ-RD52DU	Télécommande câblée (4 voies, encastré au plafond)	Conduit mince : E**SD3UA
Interfaces de commande		
USPA-AC-WIFI-1B	Interface Wi-Fi pour RAC (modèles XE, E9/E12NKUAW)	Modèles XE, E9/12NKUAW, S9/12NKUA, ME7QKUA, ME7RKUA, E**RKUAW, E12/18RB4UW
USPA-RC2-WIFI-1	Interface Wi-Fi pour PAC et ECO-i	Tous les modèles 26 000 à 42 000 Btu/h, sauf KS30/36NKU et KE30/36NKU
USIS-IR-WIFI-1	Interface Wi-Fi pour RAC	S18/24NKUA, E18/24NKUA, S9/12NKUW-1, S18/22NKU-1, KS12NB41, KS18NB4UW, MKS**NKU, MKS**NB4U, MKE**NKU, MKE**NB4U, KE18NB4UW, KS30/36NKU, KE30/36NKU
USPA-AC-BAC-1	Interface BACnet pour RAC (série XE / E**NKUA)	Tous les modèles XE, E9/12NKUA, S9/12NKUA, ME7QKUA, ME7RKUA, E**RKUAW, E12/18RB4UW
USPA-RC2-BAC-1	Interface BACnet pour PAC et ECO-i	Tous les modèles 26 000 à 42 000 Btu/h, sauf KS30/36NKU et KE30/36NKU

Accessoires

ACCESSOIRES		
WINDB-1A	Dispositif coupe-vent – Ventilateur à évacuation latérale	YE9WKU1, YE12WKU1 22,5 po de largeur – ventilateur simple – 1 dispositif coupe-vent, ventilateur double – 2 dispositifs coupe-vent
WINDB-M1	Dispositif coupe-vent – petit multi/grand côté à condenseur unique	XE15WKUA, XE18WKUA, XE24WKUA, CU-2E18SBU, CU-3E19RBU, CU-E12RBU, CU-E18RBU, CU-E18RKUA, CU-E24RKUA, CU-RE18SKUA, CU-RE24SKUA, CU-E18SD3UA
WINDB-R1	Dispositif coupe-vent – petit, côté à condenseur unique	XE9WKUA, XE12WKUA, CU-E12RBU, CU-E18RBU, CU-E9RKUA, CU-E12RKUA, CU-RE9SKUA, CU-RE12SKUA, CU-E9SD3UA, CU-E12SD3UA
WINDB-P1	Dispositif coupe-vent – petit, PAC-i côté à condenseur unique	U-26PE1U6, U-36PE1U6
WINDB-P2	Dispositif coupe-vent – Grand PAC-i et Mini ECO-i à condenseur unique	U-36LE1U6, U-52LE1U6, U-42PE1U6
WINDB-XE1	Dispositif coupe-vent – XE côté condenseur seulement	CU-XE9SKUA, CU-XE12SKUA, CU-XE15SKUA
WINDB-M2	Dispositif coupe-vent – grand, côté à condenseurs multiples	CU-4E24RBU-5, CU-5E36QBU-5
CZ-90DAF2	Bride de conduit à trois (3) entrées	S-26PF2U6
CZ-160DAF2	Bride de conduit à quatre (4) entrées	S-36PF2U6
CZ-MA1P-US-BUND	Réducteur de taille de tube avec écrou évasé (pour multizones)	CU-2E18SBU-5, CU-3E19RBU-5, CU-4E24RBU-5, CU-5E36QBU-5
CZ-MA2P-US-BUND	Réducteur de taille de tube avec écrou évasé (pour multizones)	CU-3E19RBU-5, CU-4E24RBU-5
CZ-MA3P-US-BUND	Réducteur de taille de tube avec écrou évasé (pour multizones)	CU-3E19RBU-5, CU-4E24RBU-5
AUXHTK1	Trousse de relais de chauffage auxiliaire	XE9WKUA, XE12WKUA, XE15WKUA, XE18WKUA, XE24WKUA
CZ-SA31P	Filtre PM2,5	Tous les supports muraux XE, E, RE
CZ-SA20P	Filtre antimicrobien	Tous les supports muraux XE, E, RE

Longueur des tuyaux, raccords, élévations et réfrigérant

Modèle du système	Modèle du système	Diamètre extérieur de tube (po)		Longueur max. des tubes entre intérieur et extérieur (en pi)	Différence d'élévation max. entre intérieur et extérieur (pi)		Longueur max. β (pi) sans ajout de réfrigérant	Réfrigérant supplémentaire requis oz/pi	Isolation
		Étroit	Large		Extérieur au-dessus	Extérieur en dessous			
Mural	XE9WKUA	1/4	3/8	66	49	49	25	R410a 0,2	Les deux tubes
	XE12WKUA	1/4	1/2	66	49	49	25	R410a 0,2	Les deux tubes
	XE15WKUA	1/4	1/2	66	49	49	25	R410a 0,2	Les deux tubes
	XE18WKUA	1/4	1/2	100	49	49	33	R410a 0,2	Les deux tubes
	XE24WKUA	1/4	5/8	100	49	49	33	R410a 0,2	Les deux tubes
	XE9SKUA	1/4	3/8	66	49	49	25	R410a 0,2	Les deux tubes
	XE12SKUA-1	1/4	1/2	66	49	49	25	R410a 0,2	Les deux tubes
	XE15SKUA-1	1/4	1/2	66	49	49	25	R410a 0,3	Les deux tubes
	E9RKUA	1/4	3/8	66	49	49	25	R410a 0,2	Les deux tubes
	E12RKUA	1/4	1/2	66	49	49	25	R410a 0,2	Les deux tubes
	E18RKUA	1/4	1/2	100	49	49	33	R410a 0,3	Les deux tubes
	E24RKUA	1/4	5/8	100	49	49	33	R410a 0,3	Les deux tubes
	RE9SKUA	1/4	3/8	49	49	49	25	R410a 0,2	Les deux tubes
	RE12SKUA	1/4	1/2	49	49	49	25	R410a 0,2	Les deux tubes
	RE18SKUA	1/4	1/2	66	49	49	33	R410a 0,3	Les deux tubes
	RE24SKUA	1/4	5/8	66	49	49	33	R410a 0,3	Les deux tubes
	YE9WKU1	1/4	3/8	50	33	33	25	R410a 0,22	Les deux tubes
	YE12WKU1	1/4	1/2	50	33	33	25	R410a 0,22	Les deux tubes
	26PEK2U6	3/8	5/8	165	100	50	100	R410a 0,43	Les deux tubes
	KE30NKUA	3/8	5/8	164	100	50	100	R410a 0,43	Les deux tubes
KE36NKUA	3/8	5/8	164	100	50	100	R410a 0,43	Les deux tubes	
KS30NKUA	3/8	5/8	164	100	50	100	R410a 0,43	Les deux tubes	
KS36NKUA	3/8	5/8	164	100	50	100	R410a 0,43	Les deux tubes	
Cassette à 4 voies	E12RB4U	1/4	1/2	66	49	49	25	R410a 0,2	Les deux tubes
	E18RB4U	1/4	1/2	100	49	49	33	R410a 0,3	Les deux tubes
	26PEU2U6	3/8	5/8	165	100	50	100	R410a 0,43	Les deux tubes
	36PEU2U6	3/8	5/8	165	100	50	100	R410a 0,43	Les deux tubes
	42PEU2U6	3/8	5/8	165	100	50	100	R410a 0,43	Les deux tubes
Conduit dissimulé	E9SD3UA	1/4	3/8	66	49	49	25	R410a 0,2	Les deux tubes
	E12SD3UA	1/4	1/2	66	49	49	25	R410a 0,2	Les deux tubes
	E18SD3UA	1/4	1/2	100	49	49	25	R410a 0,3	Les deux tubes
	26PEF2U6	3/8	5/8	165	100	50	100	R410a 0,43	Les deux tubes
	36PEF2U6	3/8	5/8	165	100	50	100	R410a 0,43	Les deux tubes
Suspendu au plafond	26PET2U6	3/8	5/8	165	100	50	100	R410a 0,43	Les deux tubes
	36PET2U6	3/8	5/8	165	100	50	100	R410a 0,43	Les deux tubes
	42PET2U6	3/8	5/8	165	100	50	100	R410a 0,43	Les deux tubes
Multibloc	CU-2E18SBU-5	1/4	3/8*	82	49	25	66	R410a 0,2	Les deux tubes
	CU-3E19RBU-5	1/4	3/8	82	49	25	98	R410a 0,2	Les deux tubes
	CU-4E24RBU-5	1/4	3/8	82	49	25	147	R410a 0,2	Les deux tubes
	CU-5E36QBU-5	1/4	3/8*	80	49	25	150	R410a 0,2	Les deux tubes

Important : Il est nécessaire d'utiliser une tuyauterie conçue pour le réfrigérant R410a.

* Un adaptateur réducteur peut être nécessaire selon le modèle d'intérieur à utiliser. (CZ-MA1P, CZ-MA2P ou CZ-MA3P)

Plage fonctionnelle

Modèles XE9/12/15/18/24

Monozone

	Température	Température d'entrée d'air intérieur	Température d'entrée d'air extérieur
Climatisation	Maximum	32 °C (89,6 °F) (TS) / 23 °C (73,4 °F) (TM)	46 °C (114,8 °F) (TS) / 26 °C (78,8 °F) (TM)
	Minimum	16 °C (60,8 °F) (TS) / 11 °C (51,8 °F) (TM)	-17 °C (0 °F) (TS) / - (TM)
Chauffage	Maximum	30 °C (86 °F) (TS) / - (TM)	23,3 °C (75 °F) (TS) / 17,7 °C (64 °F) (TM)
	Minimum	20,4 °C (68,8 °F) (TS) / - (TM)	-9,4 °C (15 °F) (TS) / -8,8 °C (16 °F) (TM)

Exterios XE (CU-XE 9/12/15 SKUA)

Monozone

	Température	Température d'entrée d'air intérieur	Température d'entrée d'air extérieur
Climatisation	Maximum	32,4 °C (90,4 °F) (TS) / 23,3 °C (74 °F) (TM)	46,1 °C (115 °F) (TS) / 26,1 °C (79 °F) (TM)
	Minimum	16,1 °C (61 °F) (TS) / 11,1 °C (52 °F) (TM)	-17 °C (0 °F) (TS) / - (TM)
Chauffage	Maximum	30 °C (86 °F) (TS) / - (TM)	23,3 °C (75 °F) (TS) / 17,7 °C (64 °F) (TM)
	Minimum	16,1 °C (61 °F) (TS) / - (TM)	-26,1 °C (-15 °F) (TS) / -26,6 °C (-16 °F) (TM)

Exterios E (CU-E 9/12/18/24 RKUA)

Monozone

	Température	Température d'entrée d'air intérieur	Température d'entrée d'air extérieur
Climatisation	Maximum	32,4 °C (90,4 °F) (TS) / 23,3 °C (74 °F) (TM)	46,1 °C (115 °F) (TS) / 26,1 °C (79 °F) (TM)
	Minimum	16,1 °C (61 °F) (TS) / 11,1 °C (52 °F) (TM)	-17 °C (0 °F) (TS) / - (TM)
Chauffage	Maximum	30 °C (86 °F) (TS) / - (TM)	23,3 °C (75 °F) (TS) / 17,7 °C (64 °F) (TM)
	Minimum	16,1 °C (61 °F) (TS) / - (TM)	-20,5 °C (-5 °F) (TS) / -14 °C (6,8 °F) (TM)

Pro RE (CU-RE 9/12/18/24 SKUA)

Monozone

	Température	Température d'entrée d'air intérieur	Température d'entrée d'air extérieur
Climatisation	Maximum	32,4 °C (90,4 °F) (TS) / 23,3 °C (74 °F) (TM)	46,1 °C (115 °F) (TS) / 26,1 °C (79 °F) (TM)
	Minimum	16,1 °C (61 °F) (TS) / 11,1 °C (52 °F) (TM)	-17 °C (0 °F) (TS) / - (TM)
Chauffage	Maximum	30 °C (86 °F) (TS) / - (TM)	23,3 °C (75 °F) (TS) / 17,7 °C (64 °F) (TM)
	Minimum	16,1 °C (61 °F) (TS) / - (TM)	-20 °C (-4 °F) (TS) / -21 °C (-5,8 °F) (TM)

Modèles YE9/12 115 V

Monozone

	Température	Température d'entrée d'air intérieur	Température d'entrée d'air extérieur
Climatisation	Maximum	32 °C (89 °F) (TS)	50 °C (122 °F) (TS)
	Minimum	17 °C (62,6 °F) (TS)	-15 °C (5 °F) (TS)
Chauffage	Maximum	30 °C (86 °F) (TS) / - (TM)	30 °C (86 °F) (TS)
	Minimum	0 °C (32 °F) (TS)	-25 °C (-13 °F) (TS)

Cassette pour plafond à 4 voies (CU-E 12/18 RB4U)

Monozone

	Température	Température d'entrée d'air intérieur	Température d'entrée d'air extérieur
Climatisation	Maximum	32,2 °C (90 °F) (TS) / 23,3 °C (74 °F) (TM)	46,1 °C (115 °F) (TS) / 26,1 °C (79 °F) (TM)
	Minimum	16,1 °C (61 °F) (TS) / 11,1 °C (52 °F) (TM)	-17 °C (0 °F) (TS) / - (TM)
Chauffage	Maximum	30 °C (86 °F) (TS) / - (TM)	23,3 °C (75 °F) (TS) / 17,7 °C (64 °F) (TM)
	Minimum	16,1 °C (61 °F) (TS) / - (TM)	-15 °C (5 °F) (TS) / -16 °C (3,2 °F) (TM)

Conduit mince (CU-E 9/12/18 SD3UA)

Monozone

	Température	Température d'entrée d'air intérieur	Température d'entrée d'air extérieur
Climatisation	Maximum	32,4 °C (90,4 °F) (TS) / 23,3 °C (74 °F) (TM)	46,1 °C (115 °F) (TS) / - (TM)
	Minimum	15,5 °C (60 °F) (TS) / 11,1 °C (52 °F) (TM)	-17 °C (0 °F) (TS) / - (TM)
Chauffage	Maximum	30 °C (86 °F) (TS) / - (TM)	23,3 °C (75 °F) (TS) / 17,7 °C (64 °F) (TM)
	Minimum	16,1 °C (61 °F) (TS) / - (TM)	-20 °C (-4 °F) (TS) / -20 °C (-4 °F) (TM)

Série professionnelle

(U- 26/36/42 PE1U6) Montage mural PK / Suspendu au plafond PT /
Cassette à 4 voies PU / PF à conduit

Monozone

	Température	Température d'entrée d'air intérieur	Température d'entrée d'air extérieur
Climatisation	Maximum	32,2 °C (90 °F) (TS) / 25 °C (77 °F) (TM)	46,1 °C (115 °F) (TS) / 26,1 °C (79 °F) (TM)
	Minimum	17,7 °C (64 °F) (TS) / 13,9 °C (57 °F) (TM)	-17 °C (0 °F) (TS) / - (TM)
Chauffage	Maximum	30 °C (86 °F) (TS) / - (TM)	23,3 °C (75 °F) (TS) / 17,7 °C (64 °F) (TM)
	Minimum	16,1 °C (61 °F) (TS) / - (TM)	-15 °C (5 °F) (TS) / -16 °C (3,2 °F) (TM)

Série professionnelle (KE 30/36 NKU)

Monozone

	Température	Température d'entrée d'air intérieur	Température d'entrée d'air extérieur
Climatisation	Maximum	35 °C (95 °F) (TS) / 21,6 °C (71 °F) (TM)	46,1 °C (115 °F) (TS)
	Minimum	19,4 °C (67 °F) (TS) / 13,8 °C (57 °F) (TM)	-17 °C (0 °F) (TS)
Chauffage	Maximum	26,6 °C (80 °F) (TS) / 19,4 °C (67 °F) (TM)	23,3 °C (75 °F) (TS) / 18,3 °C (64 °F) (TM)
	Minimum	- (TS) / - (TM)	- (TS) / -17,7 °C (0 °F) (TM)

Série professionnelle (KS 30/36 NKU) Climatisation uniquement

Monozone

	Température	Température d'entrée d'air intérieur	Température d'entrée d'air extérieur
Climatisation	Maximum	35 °C (95 °F) (TS) / 21,6 °C (71 °F) (TM)	46,1 °C (115 °F) (TS)
	Minimum	19,4 °C (67 °F) (TS) / 13,8 °C (57 °F) (TM)	-17,7 °C (0 °F) (TS)

CU-2E18NB

Multizone

	Température	Température d'entrée d'air intérieur	Température d'entrée d'air extérieur
Climatisation	Maximum	32 °C (89,6 °F) (TS) / 23 °C (73,4 °F) (TM)	34 °C (109,4 °F) (TS) / 26 °C (78,8 °F) (TM)
	Minimum	16 °C (60,8 °F) (TS) / 11 °C (51,8 °F) (TM)	16 °C (60,8 °F) (TS) / 11 °C (51,8 °F) (TM)
Chauffage	Maximum	30 °C (86 °F) (TS) / - (TM)	24 °C (75,2 °F) (TS) / 18 °C (64,4 °F) (TM)
	Minimum	20,4 °C (68,8 °F) (TS) / - (TM)	-15 °C (5 °F) (TS) / -16 °C (3,2 °F) (TM)

CU-2E18SBU-5

Multizone

	Température	Température d'entrée d'air intérieur	Température d'entrée d'air extérieur
Climatisation	Maximum	32,4 °C (90,4 °F) (TS) / 23,3 °C (74 °F) (TM)	46,1 °C (115 °F) (TS) / 26,1 °C (79 °F) (TM)
	Minimum	16,1 °C (61 °F) (TS) / 11,1 °C (52 °F) (TM)	-10 °C (14 °F) (TS) / - (TM)
Chauffage	Maximum	30 °C (86 °F) (TS) / - (TM)	24 °C (75,2 °F) (TS) / 18 °C (64,4 °F) (TM)
	Minimum	16,1 °C (61 °F) (TS) / - (TM)	-26,1 °C (-15 °F) (TS) / -26,6 °C (-16 °F) (TM)

CU-3E19RBU-5 / CU-4E24RBU-5 / CU-5E36QBU-5

Multizone

	Température	Température d'entrée d'air intérieur	Température d'entrée d'air extérieur
Climatisation	Maximum	32 °C (89,6 °F) (TS) / 23 °C (73,4 °F) (TM)	46 °C (114,8 °F) (TS) / 26 °C (78,8 °F) (TM)
	Minimum	16 °C (60,8 °F) (TS) / 11 °C (51,8 °F) (TM)	-10 °C (14 °F) (TS) / - (TM)
Chauffage	Maximum	30 °C (86 °F) (TS) / - (TM)	24 °C (75,2 °F) (TS) / 18 °C (64,4 °F) (TM)
	Minimum	16 °C (60,8 °F) (TS) / - (TM)	-20,5 °C (-5 °F) (TS) / -21,6 °C (-6,8 °F) (TM)

Câblage monozone et multizone

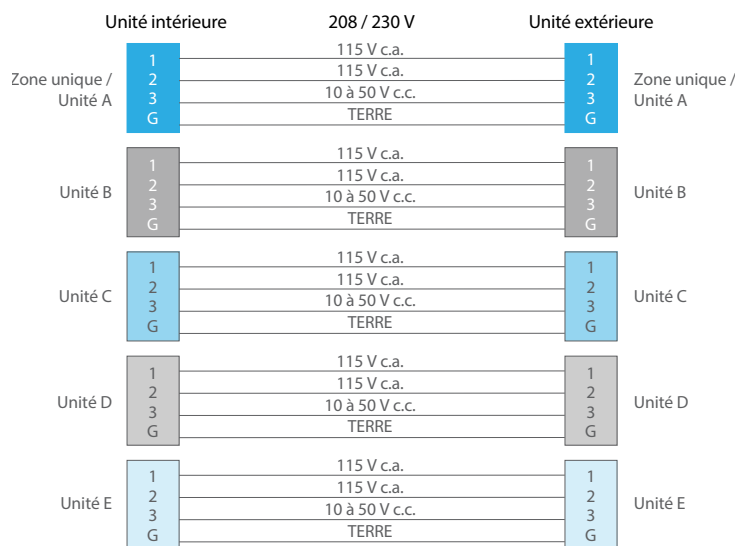

Disjoncteur (fourni sur place)

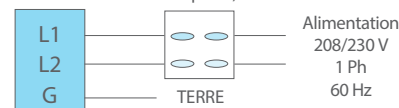

Câble à 4 conducteurs au minimum AWG16, homologué UL ou approuvé CSA. Le calibre des fils peut varier en fonction de la longueur et doit être vérifié auprès d'un maître électricien. Le câblage d'alimentation électrique et celui d'interconnexion doivent être acheminés dans des conduits distincts.

Adaptateurs de tuyaux multizones

Numéro de modèle CU-5E36QBU-5

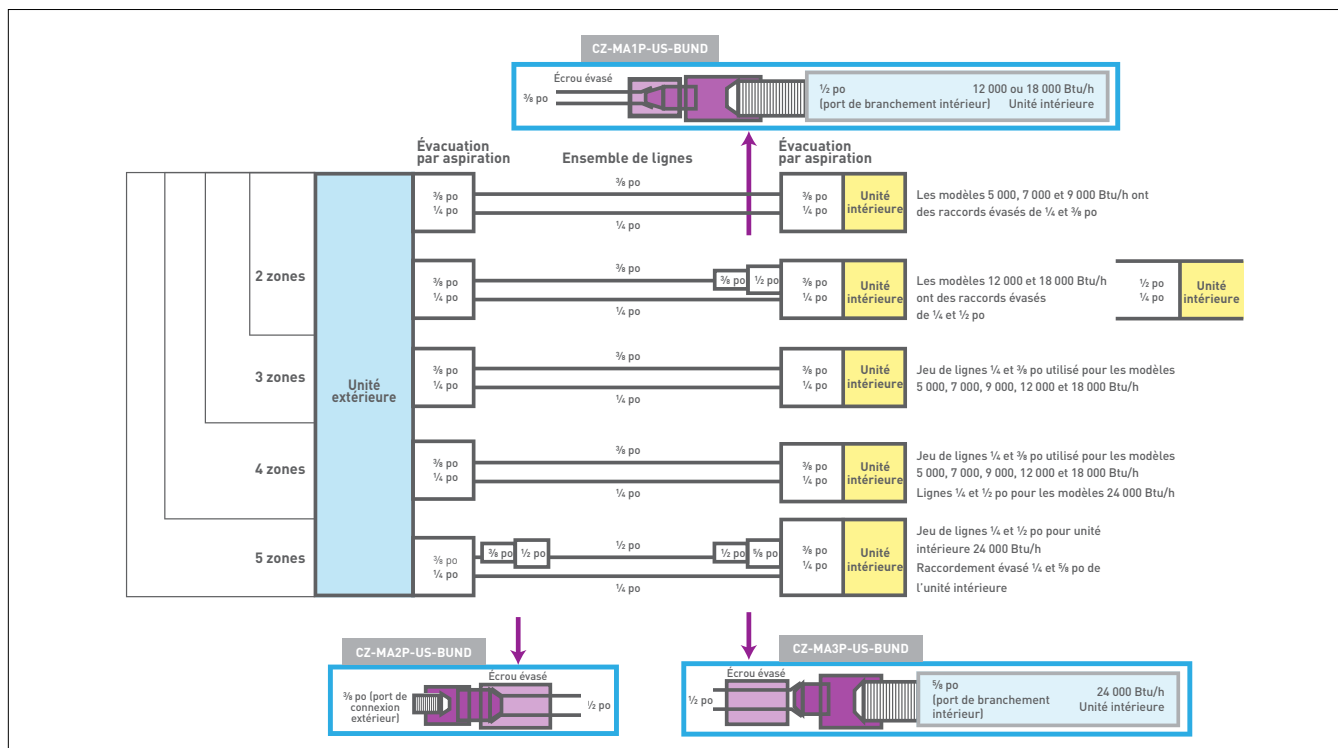

(Qté) et adaptateur requis pour les installations multizones

Table des adaptateurs		2 zones CU-2E18NBU CU-2E18SBU-5		2 à 3 zones CU-3E19RBU-5		2 à 4 zones CU-4E24RBU-5		2 à 5 zones CU-5E36QBU-5	
		Diam. ext.	Diam. int.	Diam. ext.	Diam. int.	Diam. ext.	Diam. int.	Diam. ext.	Diam. int.
Montage mural	CS-ME5RKUA	Aucun	Aucun	Aucun	Aucun	Aucun	Aucun	Aucun	Aucun
	CS-ME7RKUA	Aucun	Aucun	Aucun	Aucun	Aucun	Aucun	Aucun	Aucun
	CS-E9RKUAW	Aucun	Aucun	Aucun	Aucun	Aucun	Aucun	Aucun	Aucun
	CS-E12RKUAW	Aucun	(1) MA1P	Aucun	(1) MA1P	Aucun	(1) MA1P	Aucun	(1) MA1P
	CS-E18RKUAW	S.O.	S.O.	Aucun	(1) MA1P	Aucun	(1) MA1P	Aucun	(1) MA1P
	CS-E24RKUAW	S.O.	S.O.	S.O.	S.O.	(1) MA2P	(1) MA3P	(1) MA2P	(1) MA3P
	CS-XE9WKUAW	Aucun	Aucun	Aucun	Aucun	Aucun	Aucun	Aucun	Aucun
	CS-XE12WKUAW	Aucun	(1) MA1P	Aucun	(1) MA1P	Aucun	(1) MA1P	Aucun	(1) MA1P
	CS-XE15WKUAW	Aucun	(1) MA1P	Aucun	(1) MA1P	Aucun	(1) MA1P	Aucun	(1) MA1P
CS-XE18WKUAW	S.O.	S.O.	Aucun	(1) MA1P	Aucun	(1) MA1P	Aucun	(1) MA1P	
4 voies	CS-ME9SB4U	Aucun	Aucun	Aucun	Aucun	Aucun	Aucun	Aucun	Aucun
	CS-E12RB4UW	Aucun	(1) MA1P	Aucun	(1) MA1P	Aucun	(1) MA1P	Aucun	(1) MA1P
	CS-E18RB4UW	S.O.	S.O.	S.O.	(1) MA1P	Aucun	(1) MA1P	Aucun	(1) MA1P
Conduit mince	CS-ME5SD3UA	Aucun	Aucun	Aucun	Aucun	Aucun	Aucun	Aucun	Aucun
	CS-ME7SD3UA	Aucun	Aucun	Aucun	Aucun	Aucun	Aucun	Aucun	Aucun
	CS-E9SD3UAW	Aucun	Aucun	Aucun	Aucun	Aucun	Aucun	Aucun	Aucun
	CS-E12SD3UAW	Aucun	(1) MA1P	Aucun	(1) MA1P	Aucun	(1) MA1P	Aucun	(1) MA1P
	CS-E18SD3UAW	S.O.	S.O.	S.O.	(1) MA1P	Aucun	(1) MA1P	Aucun	(1) MA1P

Aucun – aucun adaptateur requis. S.O. – l'unité intérieure ne correspond pas à la capacité des applications extérieures multizones à conduits disponibles en mars 2017.

Modèle d'adaptateur	(mâle/femelle)
CZ-MA1P-US-BUND	3/8 po M × 1/2 po F
CZ-MA2P-US-BUND	3/8 po F × 1/2 po M
CZ-MA3P-US-BUND	1/2 po M × 5/8 po F
Écrou évasé (inclus)	

Adaptateur de taille de tube avec écrou évasé
CZ-MA1P-US-BUND
CZ-MA2P-US-BUND
CZ-MA3P-US-BUND



Écrou évasé



Nota : L'écrou évasé est généralement fourni avec tous les jeux de lignes.

Panasonic fournit également des écrous évasés avec adaptateur pour faciliter la tâche des entrepreneurs.

Identification du modèle

RAC

Unité intérieure

Unité extérieure

Système

C S - X E 1 2 S K U A

C U - X E 1 2 S K U A

E 1 2 S K U A

1	2	3	4	5,6	7	8	9	10
Série	Modèle/Type	Configuration de connexion	Fonction	Capacité	Développement	Catégorie (Type)	Tension	Autres
C : Résidentiel	S : Unité intérieure U : Unité extérieure	X : Type de Luxe K/rien : Usage interne MK : Unité intérieure pour multizone Chiffre de type connecté (multizone) : Chiffre + K	S : Climatisation seulement E : Thermopompe	Capacité de climatisation en Btu/h	N° de la série en développement	K : Montage mural B4 : Mini encastrément au plafond K : Interne	U : 208/230 V, 60 Hz	-1 : Pas pour basse temp. ambiante W : Usage commun multizone/monozone -1 : Pas pour basse temp. ambiante

PAC

Unité intérieure

Unité extérieure

Jeu

S - 26 P U 2 U6

U - 36 P E 1 U6

26 P E 2 U6

1	2	3	4	5	6
Modèle/Type	Capacité	Série	Catégorie (Fonction)	Développement	Tension
S : Unité intérieure U : Unité extérieure	Capacité de climatisation en Btu/h	P : Série grande capacité	K : Montage mural U : Encastrément au plafond T : Suspendu au plafond F : Conduit dissimulé S : Climatisation seulement E : Thermopompe	Série en développement	U6 : 208/230 V, 60 Hz

Référence croisée entre Sanyo et Panasonic

* H/P : thermopompe, C/O : climatisation seulement

PAC extérieur, 2 types / 10 modèles

Catégorie	Capacité kbtu/h	N° de modèle Sanyo	N° de modèle Panasonic	
PAC-i (minibloc)	H/P	26	CH2672R	U-26PE1U6
		36	CH3672R	U-36PE1U6
		42	CH4272R	U-42PE1U6
	C/O	30	CH3082	CU-KE30NKU
		36	CH3682	CU-KE36NKU
		26	C2672R	U-26PS1U6
36		C3672R	U-36PS1U6	
	42	C4272R	U-42PS1U6	
	30	C3082	CU-KS30NKUA	
	36	C3682	CU-KS36NKUA	

PAC Intérieur 5 types / 15 modèles (13 modèles, panneau : 2 modèles)

Catégorie	Capacité kbtu/h	N° de modèle Sanyo	N° de modèle Panasonic	
Cassette 4 voies	H/P	26	XHW2672R	S-26PU1U6
		36	XHW3672R	S-36PU1U6
		42	XHW4272R	S-42PU1U6
		Panneau	PNR-XH2442	CZ-24KPU1U
Montage mural	H/P	Panneau	PNR-XH3642	CZ-36KPU1U
		26	KHS2672R	S-26PK1U6
Montage mural	C/O	36	KS3082	CS-KS30NKU
		42	KS3682	CS-KS36NKU
	H/P	30	KHS3082	CS-KE30NKU
		36	KHS3682	CS-KE36NKU
Suspendu au plafond	H/P	26	THW2672R	S-26PT1U6
		36	THW3672R	S-36PT1U6
Conduit	H/P	42	THW4272R	S-42PT1U6
		26	UHW2672R	S-26PF1U6
		36	UHW3672R	S-36PF1U6

RAC (37 modèles)

Catégorie	Capacité kbtu/h	N° de modèle Sanyo	N° de modèle Panasonic	
Mini-cassette	12	XS1271	CS-KS12NB41	
	Panneau	PNR-XS1872	CZ-18BT1U	
Unité extérieure	Inv C/O	12	CL1271	CU-KS12NK1A
		18	C1872	CU-KS18NKU
		18	CL1872	CU-KS18NKUA
		24	C2472	CU-KS24NKU
		24	CL2472	CU-KS24NKUA
Montage mural	Inv H/P	18	KHS1872	CS-KE18NKU
		24	KHS2472	CS-KE24NKU
		12	XHS1271	CS-KE12NB41
		18	XHS1872	CS-KE18NB40UW
		Panneau	PNR-XS1872	CZ-18BT1U
Unité extérieure	Inv H/P	12	CH1271	CU-KE12NK1
		18	CH1872	CU-KE18NKU
		24	CH2472	CU-KE24NKU
		7	KMS0772	CS-MKS7NKU
Montage mural	Flexi Multi C/O	9	KMS0972	CS-MKS9NKU
		12	KMS1272	CS-MKS12NKU
		18	KMS1872	CS-MKS18NKU
		24	KMS2472	CS-MKS24NKU
		9	XMS0972	CS-MKS9NB4U
Mini-cassette	Flexi Multi C/O	12	XMS1272	CS-MKS12NB4U
		Panneau	PNR-XS1872	CZ-18BT1U
Unité extérieure	Flexi Multi C/O	19	CM1972A	CU-3KS19NBU
		24	CM2472A	CU-4KS24NBU
		31	CM3172A	CU-4KS31NBU
		7	KMHS0772	CS-MKE7NKU
Montage mural	Flexi Multi H/P	9	KMHS0972	CS-MKE9NKU
		12	KMHS1272	CS-MKE12NKU
		18	KMHS1872	CS-MKE18NKU
		24	KMHS2472	CS-MKE24NKU
		9	XMHS0972	CS-MKE9NB4U
Mini-cassette	Flexi Multi H/P	12	XMHS1272	CS-MKE12NB4U
		Panneau	PNR-XS1872	CZ-18BT1U
		19	CMH1972A	CU-3KE19NBU
Unité extérieure	Flexi Multi H/P	24	CMH2472A	CU-4KE24NBU
		31	CMH3172A	CU-4KE31NBU

Unités de commande

Catégorie	N° de modèle Sanyo	N° de modèle Panasonic	
Télec. sans fil	Commun	RCS-SH80AAB.WL	CZ-RWSC1U
	4 voies	RCS-SH80AAB.WL	CZ-RWSU1U
Télécommande système	Montage mural	RCS-SH1AAB	CZ-RWSK1U
		SHA-KC64UG	CZ-64ESMC1U
Télécommande simple		RCS-KR1EG	CZ-RE2C2
Télec. câblée simple		NOUVEAU	CZ-RELC2
Télec. sans fil	Série U1/T1	RCS-SH80UA.WL	CZ-RWSU2U
Jeu câblé		STK-KCW1	CZ-RC515U
		STK-KCW2	CZ-RC515UA
Télec. câblée		STK-RCS-7TWSUA	CZ-RD515U

Accessoires

Catégorie	N° de modèle Sanyo	N° de modèle Panasonic	
Prise d'air frais	4 voies	CMB-GSJ80U	CZ-26BCU1U
	4 voies	CMB-GSJ140U	CZ-42BCU1U
Support extérieur		STK-KSB2050	CZ-12UD1U
		STK-KSB5050	CZ-30UD1U

Conditions nominales

	Climatisation	Chauffage
Température de l'air intérieur	26 °C (80 °F) (TS) / 19 °C (67 °F) (TM)	21 °C (70 °F) (TS) / 15 °C (60 °F) (TM)
Température de l'air extérieur	35 °C (95 °F) (TS) / 24 °C (75 °F) (TM)	8,3 °C (47 °F) (TS) / 6 °C (43 °F) (TM)

Panasonic®



Use of the AHRI Certified™ mark indicates a manufacturer's participation in the certification program. For verification of certification for individual products, go to www.ahridirectory.org



Quality Management System Certificate



Certified to ISO 9001:2008
Cert. No.: MY-AR 1010

Certified to ISO 9001: 2008

Panasonic Appliance Air Conditioning Malaysia Sdn.Bhd.
Cert. No.: MY-AR 1010

Environmental Management System Certificate



Certified to ISO 14001:2004
Cert. No.: MY-ER 0112

Certified to ISO 14001: 2004

Panasonic Appliance Air Conditioning Malaysia Sdn.Bhd.
Cert. No.: MY-ER 0112

**Garantie standard – 7 ans pour le compresseur / 5 ans pour les pièces.
Pour une garantie prolongée du produit, veuillez contacter votre détaillant local agréé pour plus d'informations.**



CONSIGNE DE SÉCURITÉ

Ne pas ajouter un type de réfrigérant autre que celui indiqué.
Le fabricant n'assume aucune responsabilité pour tout dommage ou toute détérioration de la sécurité des produits attribuable à l'utilisation d'un réfrigérant d'un autre type.

Panasonic Corporation of North America

Panasonic Appliances Air-Conditioning North America
Division of Panasonic Corporation of North America
2 Riverfront Plaza, Newark, NJ 07102
us.panasonic.com/hvac

Service à la clientèle : 1-800-851-1235

Panasonic Canada Inc.

Enterprise Product Sales
5770 Ambler Drive, Mississauga, ON L4W 2T3 Canada
na.panasonic.com/ca/hvac
Service à la clientèle : 1-800-669-5165



Au service du marché
nord-américain depuis 1983

Étant donné que Panasonic ne cesse d'améliorer ses produits, le design et les spécifications sont indiqués sous réserve de modification sans préavis.
©Copyright avril 2020, Panasonic Air Conditioning Products.

PAC191339CAT (Split Air) 05/20