

**Operating Instructions**  
**Instructions d'utilisation**  
**Manual de instrucciones**

# Panasonic

**Multi-Impact & Drill Driver**  
**Entraînement perceuse & percussions multiples**  
**Pistola taladradora y múltiples impactos**

**Model No: EY7549**

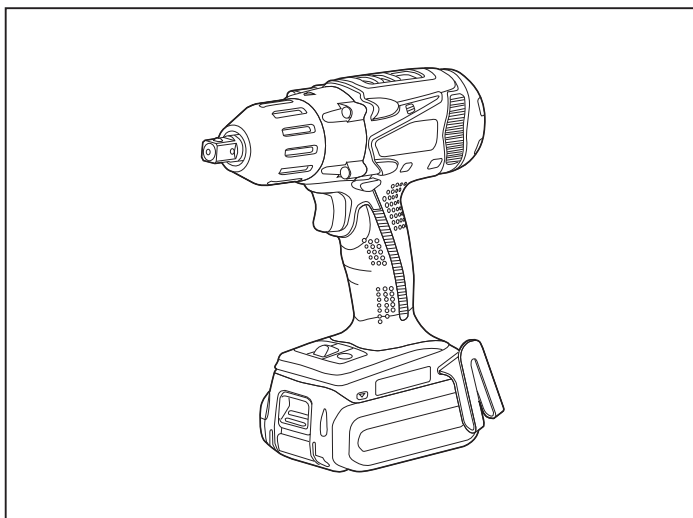

## **IMPORTANT**

Before operating this unit, please read these instructions completely and save this manual for future use.

## **IMPORTANT**

Lire entièrement les instructions suivantes avant de faire fonctionner l'appareil et conserver ce mode d'emploi à des fins de consultation ultérieure.

## **IMPORTANTE**

Antes de usar este aparato por primera vez, lea todas las instrucciones de este manual y guarde el manual para poderlo consultar en el futuro.

**Register online at [www.panasonic.com/register](http://www.panasonic.com/register)**

## Index/Index/Indice

English: Page..... 4

Français: Page..... 20

Español: Página..... 39

### FUNCTIONAL DESCRIPTION DESCRIPTION DES FONCTIONS DESCRIPCIÓN FUNCIONAL

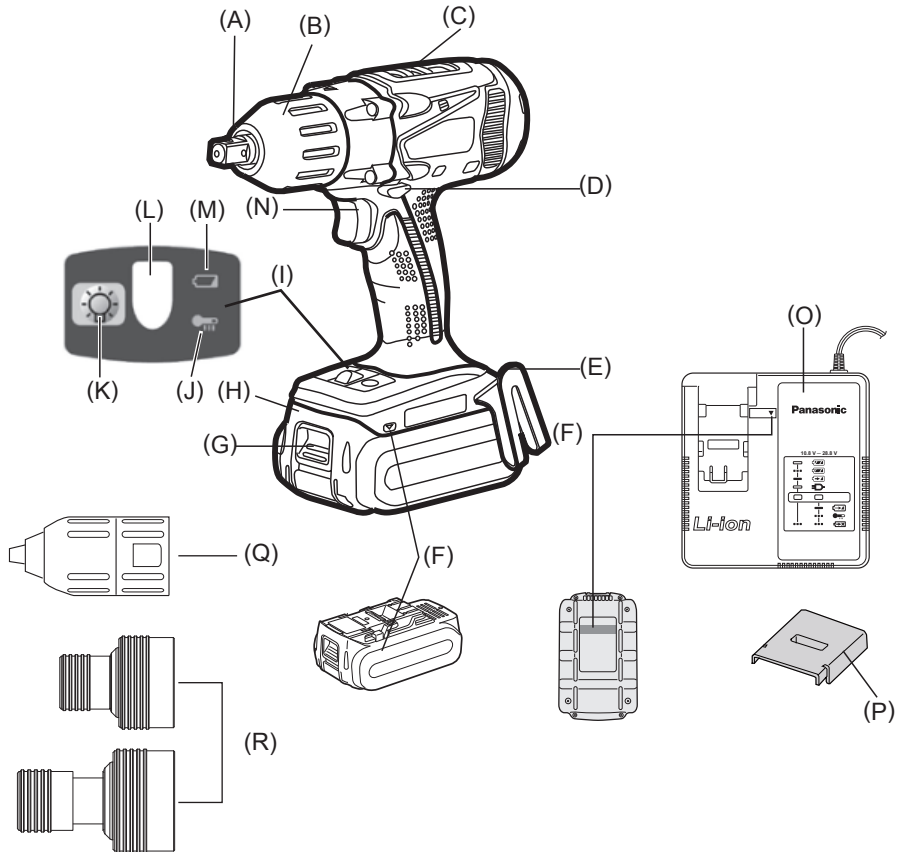

#### NOTE:

Either EY9HX110E or EY9HX111E is included in this kit.

#### REMARQUE :

EY9HX110E ou EY9HX111E est inclus dans ce kit

#### NOTA:

En este kit está incluido o EY9HX110E o EY9HX111E.

(A)	6.35 mm (1/4") hex quick connect chuck Mandrin de connexion rapide hexagonal de 6,35 (1/4") mm Mandril hexagonal de conexión rápida de 6,35 (1/4") mm	(B)	Clutch handle Poignée de l'embrayage Mango de embrague
(C)	Mode Select Switch (Drill driver High/Low mode with clutch function, Impact mode) Sélecteur de mode (haute vitesse perceuse/visseuse, basse vitesse perceuse/visseuse à fonction d'embrayage, mode percussion) Interruptor de selección de modo (Modo de taladro atornillador alto/bajo con función de embrague, modo de impacto)	(D)	Forward/Reverse lever Levier d'inversion marche avant-marche arrière Palanca de avance/marcha atrás
(E)	Belt hook Crochet de ceinture Gancho del cinturón	(F)	Alignment marks Marques d'alignement Marcas de alineación
(G)	Battery pack release button Bouton de libération de batterie autonome Botón de liberación de la batería	(H)	Battery pack Batterie autonome Batería
(I)	Control panel Panneau de commande Panel de controle	(J)	Overheat warning lamp (battery) Témoin d'avertissement de surchauffe (batterie) Luz de advertencia de sobrecalentamiento (batería)
(K)	LED light on/off button Bouton Marche/Arrêt de la lumière DEL Botón ON/OFF de luz LED	(L)	LED light Lumière DEL Luz indicadora
(M)	Battery low warning lamp Témoin d'avertissement de batterie basse Luz de aviso de baja carga de batería	(N)	Variable speed control trigger Gâchette de commande de vitesse Disparador del control de velocidad variable
(O)	Battery charger Chargeur de batterie Cargador de la batería	(P)	Pack cover Couvercle de la batterie autonome Cubierta de batería
(Q)	Keyless drill chuck Mandrin de perçage sans cle Portabrocas de apriete sin llave	(R)	Quick change chuck Mandrin à remplacement rapide Portabrocas de cambio rápido

This tool, as a complete unit with a battery pack, satisfies appropriate IP Degrees of Protection based on the IEC regulations.

### Definition of IP code

IP5X: Ingress of dust is not totally prevented, but dust shall not penetrate in a quantity to interfere with satisfactory operation of the tool or to impair safety (In case that the talcum powder under 75 µm intrudes inside the tool).

IPX6: Water projected in powerful jets against the tool from any direction shall have no harmful effects (In case that, with a nozzle of 12.5 mm inner diameter, approximately 100 L/min of normal temperature water is injected to the tool for 3 minutes from 3 meter distance).

### LIMITED WARRANTY

The rating of IP56 qualifies this tool for the minimum impact of water or dust, but not for the assurance of performance in such conditions. See Safety and Operating Instructions for further details for proper operation.

## I. GENERAL SAFETY RULES

### **WARNING! Read all instructions**

Failure to follow all instructions listed below may result in electric shock, fire and/or serious injury. The term “power tool” in all of the warnings listed below refers to your mains operated (corded) power tool and battery operated (cordless) power tool.

### SAVE THESE INSTRUCTIONS

#### Work Area Safety

- 1) **Keep work area clean and well lit.**  
Cluttered or dark areas invite accidents.
- 2) **Do not operate power tools in explosive atmospheres, such as in the presence of flammable liquids, gases or dust.**  
Power tools create sparks which may ignite the dust or fumes.
- 3) **Keep children and bystanders away while operating a power tool.**  
Distractions can cause you to lose control.

### Electrical Safety

- 1) **Power tool plugs must match the outlet. Never modify the plug in any way. Do not use any adapter plugs with earthed (grounded) power tools.**  
Unmodified plugs and matching outlets will reduce risk of electric shock.
- 2) **Avoid body contact with earthed or grounded surfaces such as pipes, radiators, ranges and refrigerators.**  
There is an increased risk of electric shock if your body is earthed or grounded.
- 3) **Do not expose power tools to rain or wet conditions.**  
Water entering a power tool will increase the risk of electric shock.
- 4) **Do not abuse the cord. Never use the cord for carrying, pulling or unplugging the power tool. Keep cord away from heat, oil, sharp edges or moving parts.**  
Damaged or entangled cords increase the risk of electric shock.
- 5) **When operating a power tool outdoors, use an extension cord suitable for outdoor use.**  
Use of a cord suitable for outdoor use reduces the risk of electric shock.
- 6) **If operating a power tool in a damp location is unavoidable, use a residual current device (RCD) protected supply.**  
Use of RCD reduces the risk of electrical shock.

### Personal Safety

- 1) **Stay alert, watch what you are doing and use common sense when operating a power tool. Do not use a power tool while you are tired or under the influence of drugs, alcohol or medication.**  
A moment of inattention while operating power tools may result in personal injury.
- 2) **Use safety equipment. Always wear eye protection.**  
Safety equipment such as dust mask, non-skid safety shoes, hard hat, or hearing protection used for appropriate conditions will reduce personal injuries.
- 3) **Avoid accidental starting. Ensure the switch is in the off position before plugging in.**  
Carrying power tools with your finger on the switch or plugging in the power tools that have the switch on invites accidents.

- 4) **Remove any adjusting key or wrench before turning the power tool on.**

A wrench or a key left attached to a rotating part of the power tool may result in personal injury.

- 5) **Do not overreach. Keep proper footing and balance at all times.**

This enables better control of the power tool in unexpected situations.

- 6) **Dress properly. Do not wear loose clothing or jewellery. Keep your hair, clothing and gloves away from moving parts.**

Loose clothes, jewellery or long hair can be caught in moving parts.

- 7) **If devices are provided for the connection of dust extraction and collection facilities, ensure these are connected and properly used.**

Use of these devices can reduce dust related hazards.

### **Power Tool Use and Care**

- 1) **Do not force the power tool. Use the correct power tool for your application.**

The correct power tool will do the job better and safer at the rate for which it was designed.

- 2) **Do not use the power tool if the switch does not turn it on and off.**

Any power tool that cannot be controlled with the switch is dangerous and must be repaired.

- 3) **Disconnect the plug from the power source and/or the battery pack from the power tool before making any adjustments, changing accessories, or storing power tools.**

Such preventive safety measures reduce the risk of starting the power tool accidentally.

- 4) **Store idle power tools out of the reach of children and do not allow persons unfamiliar with the power tool or these instructions to operate the power tool.**

Power tools are dangerous in the hands of untrained users.

- 5) **Maintain power tools. Check for misalignment or binding of moving parts, breakage of parts and any other condition that may affect the power tools operation. If damaged, have the power tool repaired before use.**

Many accidents are caused by poorly maintained power tools.

- 6) **Keep cutting tools sharp and clean.**

Properly maintained cutting tools with sharp cutting edges are less likely to bind and are easier to control.

- 7) **Use the power tool, accessories and tool bits etc. in accordance with these instructions and in the manner intended for the particular type of power tool, taking into account the working conditions and the work to be performed.**

Use of the power tool for operations different from those intended could result in a hazardous situation.

### **Battery Tool Use and Care**

- 1) **Ensure the switch is in the off position before inserting battery pack.**

Inserting battery pack into power tools that have the switch on invites accidents.

- 2) **Recharge only with the charger specified by the manufacturer.**

A charger that is suitable for one type of battery pack may create a risk of fire when used with another battery pack.

- 3) **Use power tools only with specifically designated battery packs.**

Use of any other battery packs may create a risk of injury and fire.

- 4) **When battery pack is not in use, keep it away from other metal objects like paper clips, coins, keys, nails, screws, or other small metal objects that can make a connection from one terminal to another.**

Shorting the battery terminals together may cause burns, or a fire.

- 5) **Under abusive conditions, liquid may be ejected from battery; avoid contact. If contact accidentally occurs, flush with water. If liquid contacts eyes, additionally seek medical help.**

Liquid ejected from the battery may cause irritation or burns.





### **Service**

- 1) **Have your power tool serviced by a qualified repair person using only identical replacement parts.**

This will ensure that the safety of power tool is maintained.

## II. SPECIFIC SAFETY RULES

- 1) **Wear ear protection.** Exposure to noise can cause hearing loss.
- 2) Be aware that this tool is always in an operating condition, since it does not have to be plugged into an electrical outlet.
- 3) **Hold power tools by insulated gripping surfaces when performing an operation where the cutting tool may contact hidden wiring.**  
Contact with a “live” wire will make exposed metal parts of the tool “live” and shock the operator.
- 4) If the bit becomes jammed, immediately turn the trigger switch off to prevent an overload which can damage the battery pack or motor. Use reverse motion to loosen jammed bits.
- 5) Do NOT operate the Forward/Reverse lever when the trigger switch is on. The battery will discharge rapidly and damage to the unit may occur.
- 6) When storing or carrying the tool, set the Forward/Reverse lever to the center position (switch lock).
- 7) Do not strain the tool by holding the speed control trigger halfway (speed control mode) so that the motor stops. The protection circuit will activate and may prevent speed control operation. If this happens, release the speed control trigger and squeeze again for normal operation.
- 8) Be careful not to get dust inside the chuck.
- 9) Do not touch the rotating parts to avoid injury.
- 10) Do not use the tool continuously for a long period of time. Stop using the tool from time to time to avoid temperature rise and heat overload of the motor.
- 11) Do not drop the tool.

Symbol	Meaning
V	Volts
---	Direct current
n <sub>0</sub>	No load speed
... min <sup>-1</sup>	Revolutions or reciprocations per minutes
Ah	Electrical capacity of battery pack
	Rotation only
	Impact driver mode
	To reduce the risk of injury, user must read and understand instruction manual
	For indoor use only

### **WARNING!**

Some dust created by power sanding, sawing, grinding, drilling, and other construction activities contains chemicals known to the State of California to cause cancer, birth defects or other reproductive harm. Some examples of these chemicals are:

- Lead from lead-based paints
- Crystalline silica from bricks and cement and other masonry products
- Arsenic and chromium from chemically-treated lumber

To reduce your exposure to these chemicals: work in a well ventilated area, and work with approved safety equipment, such as dust masks that are specially designed to filter out microscopic particles.

# III. FOR BATTERY CHARGER & BATTERY PACK

## Important Safety Instructions

### 1) SAVE THESE INSTRUCTIONS

-This manual contains important safety and operating instructions for battery charger.

2) Before using battery charger, read all instructions and cautionary markings on battery charger, battery pack, and product using battery pack.

3) **CAUTION** -To reduce the risk of injury, charge only Panasonic Battery Pack as shown in last page.

Other types of batteries may burst causing personal injury and damage.

4) Do not expose charger and battery pack to rain or snow.

5) To reduce risk of damaging the electric plug and cord, pull by plug rather than cord when disconnecting charger.

6) Make sure cord is located so that it will not be stepped on, tripped over, or otherwise subjected to damage or stress.

7) An extension cord should not be used unless absolutely necessary.

Use of improper extension cord could result in a risk of fire and electric shock. If extension cord must be used, make sure that:

- a. pins on plug of extension cord are the same number, size and shape as those of plug on charger.
- b. extension cord is properly wired and in good electrical condition.
- c. wire size is large enough for ampere rating of charger as specified below.

RECOMMENDED MINIMUM AWG SIZE OF EXTENSION CORDS FOR BATTERY CHARGERS					
AC Input Rating.	Amperes	AWG Size of Cord			
Equal to or greater than	But less than	Length of Cord, Feet			
		25	50	100	150
0	2	18	18	18	16

- 8) Do not operate charger with damaged cord or plug-replace them immediately.
- 9) Do not operate charger if it has received a sharp blow, been dropped, or otherwise damaged in any way; take it to a qualified service personnel.
- 10) Do not disassemble charger; take it to a qualified service personnel when service or repair is required. Incorrect reassembly may result in a risk of electric shock or fire.
- 11) To reduce the risk of electric shock, unplug charger from outlet before attempting any maintenance or cleaning.
- 12) The charger and battery pack are specifically designed to work together. Do not attempt to charge any other cordless tool or battery pack with this charger.
- 13) Do not attempt to charge the battery pack with any other charger.
- 14) Do not attempt to disassemble the battery pack housing.
- 15) Do not store the tool and battery pack in locations where the temperature may reach or exceed 50°C (122°F) (such as a metal tool shed, or a car in the summer), which can lead to deterioration of the storage battery.
- 16) Do not charge battery pack when the temperature is BELOW 0°C (32°F) or ABOVE 40°C (104°F). This is very important in order to maintain optimal condition of the battery pack.
- 17) Do not incinerate the battery pack. It can explode in a fire.
- 18) Avoid dangerous environment. Do not use charger in damp or wet locations.
- 19) The charger is designed to operate on standard household electrical power only. Do not attempt to use it on any other voltage!
- 20) Do not abuse cord. Never carry charger by cord or yank it to disconnect from outlet. Keep cord away from heat, oil and sharp edges.
- 21) Charge the battery pack in a well ventilated place, do not cover the charger and battery pack with a cloth, etc., while charging.
- 22) Use of an attachment not recommended may result in a risk of fire, electric shock, or personal injury.
- 23) Do not short the battery pack. A battery short can cause a large current flow, over heating and create the risk of fire or personal injury.



24) NOTE: If the supply cord of this appliance is damaged, it must only be replaced by a repair shop authorized by the manufacturer, because special purpose tools are required.

25) TO REDUCE THE RISK OF ELECTRIC SHOCK, THIS APPLIANCE HAS A POLARIZED PLUG (ONE BLADE IS WIDER THAN THE OTHER).

This plug will fit in a polarized outlet only one way. If the plug does not fit fully in the outlet, reverse the plug. If it still does not fit, contact a qualified electrician to install the proper outlet. Do not change the plug in any way.

**⚠ WARNING!**

- Do not use other than the Panasonic battery packs that are designed for use with this rechargeable tool.
- Panasonic is not responsible for any damage or accident caused by the use of the recycled battery pack and the counterfeit battery pack.
- Do not dispose of the battery pack in a fire, or expose it to excessive heat.
- Do not drive the likes of nails into the battery pack, subject it to shocks, dismantle it, or attempt to modify it.
- Do not allow metal objects to touch the battery pack terminals.
- Do not carry or store the battery pack in the same container as nails or similar metal objects.
- Do not charge the battery pack in a high-temperature location, such as next to a fire or in direct sunlight. Otherwise, the battery may overheat, catch fire, or explode.
- Never use other than the dedicated charger to charge the battery pack. Otherwise, the battery may leak, overheat, or explode.
- After removing the battery pack from the tool or the charger, always reattach the pack cover. Otherwise, the battery contacts could be shorted, leading to a risk of fire.
- When the Battery Pack Has Deteriorated, Replace It with a New One.  
Continued use of a damaged battery pack may result in heat generation, ignition or battery rupture.

## IV. ASSEMBLY

### Using Keyless drill chuck (EY9X003E)

**CAUTION:** • Use keyless drill chuck ONLY in Drill Driver Mode.

This chuck is not designed to be used in IMPACT MODE.

It can be damaged and its life will be reduced. Moreover, the chuck and its metal parts, such as the push button, front parts, and bit may become very hot. To prevent skin burns, use work gloves and/or allow heated parts to cool down before handling.

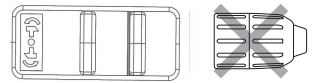

- Make sure the work environment is safe. When retracting drill from work material, Keyless drill chuck may detach if subjected to 100 kg or more of pull force. Detachment will be sudden. Use care and avoid excessive force when retracting drill from work material.

1. Attaching Keyless drill chuck  
Attach the chuck by sliding the female detent on the bottom of the chuck to the square drive on the body. Make sure the chuck is firmly connected to the body.



2. Inserting the bit  
Insert the bit, and turn the lock collar clockwise (looking from the front) holding the sleeve until jaws close firmly.

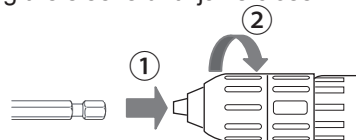



- Removing the bit  
Turn the lock collar counterclockwise (looking from the front).  
Then remove the bit.

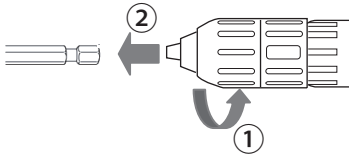

**CAUTION:** If the drill bit becomes too tight to remove, hold two lock collars with pipe wrenches and turn them in opposite directions.

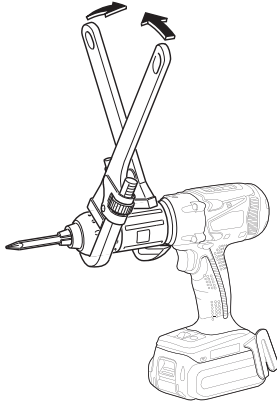

- Detaching Keyless drill chuck  
To detach the chuck, PUSH the button to release the chuck from the square drive.

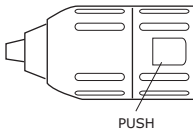

**CAUTION:** Drill bit blade is sharp. Make sure to remove the drill bit before you set and detach the keyless drill chuck.

## Using Quick change chuck (EY9HX110E/EY9HX111E)

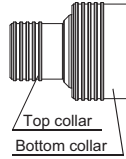

This Quick change chuck is designed to be used with the square drive of Panasonic impact wrench.

Top collar : To insert or to remove bit

EY9HX110E

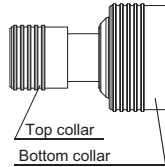

Bottom collar : To attach or to detach Quick change chuck

EY9HX111E

Use 6.35 mm (1/4") hexagonal bits.  
To ensure proper securement of the bit, use only hexagonal bits with 9.25 mm (3/8") detent.

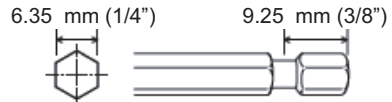

**CAUTION:** Make sure the work environment is safe. When retracting bit from work material, Quick change chuck may detach if subjected to 50 kg or more of pull force. Detachment will be sudden. Use care and avoid excessive force when retracting bit from work material.

1. Attaching Quick change chuck  
 Attach the Quick change chuck by pulling the bottom collar forward and sliding the female detent on the bottom of the chuck to the square drive on the body.  
 Release the bottom collar to make sure the Quick change chuck is firmly connected to the body.

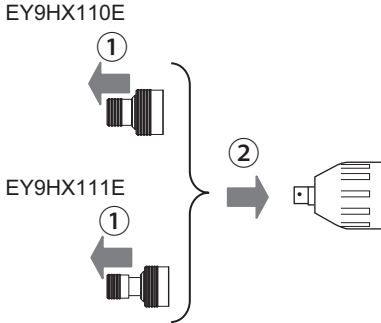

2. Inserting the bit  
 Pull the top collar of the Quick change chuck forward, then insert the bit.  
 Release the bottom collar to make sure the bit is firmly connected to the chuck.
3. Removing the bit  
 Pull the top collar of the Quick change chuck forward, then pull the bit.

**CAUTION:** Impact mechanism creates heat. Square drive and accessory may become very hot and may cause skinburns. To prevent skin burns, use work gloves and/or allow heated parts to cool down before handling.

4. Detaching Quick change chuck  
 Pull the bottom collar of the Quick change chuck forward to detach it.

## Attaching or Removing Battery Pack

1. To connect the battery pack:  
 Align the highlighted marker points and attach battery pack.  
 • Slide the battery pack until it locks into position.

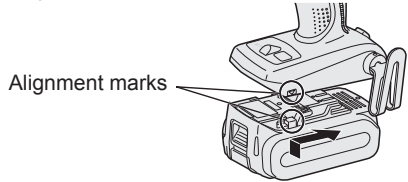

2. To remove the battery pack:  
 Push down the button and slide the battery pack forward.

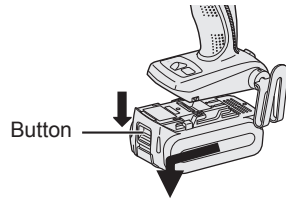

# V. OPERATION

## [Main Unit]

### Switch Operation

1. The speed increases with the amount of depression of the trigger. When beginning work, depress the trigger slightly to start the rotation slowly.
2. A feedback electronic controller is used to give a strong torque even in low speed.
3. The brake operates when the trigger is released and the motor stops immediately.

#### NOTE:

When the brake operates, a braking sound may be heard. This is normal.

#### CAUTION:

When operating the tool by pulling the trigger, there may be a momentary lag before rotation starts. This does not signal a malfunction.

- \* This lag occurs as the tool's circuitry starts up when the trigger is pulled for the first time after installing a new battery pack or after the tool has not been used for at least 1 minute (or at least 5 minutes when the LED is on). Rotation will start without any lag during second and subsequent operations.

### Switch and Forward/Reverse Lever Operation

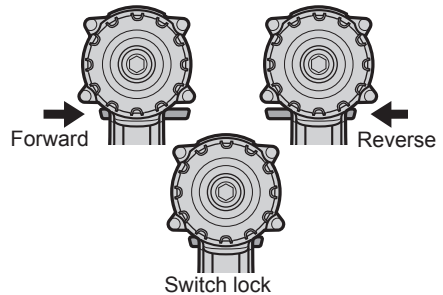

#### CAUTION:

To prevent damage, do not operate Forward/Reverse lever until the bit comes to a complete stop.

### Forward Rotation Switch Operation

1. Push the lever for forward rotation.
2. Depress the trigger switch slightly to start the tool slowly.
3. The speed increases with the amount of depression of the trigger for efficient tightening of screws and drilling. The brake operates and the chuck stops immediately when the trigger is released.
4. After use, set the lever to its center position (switch lock).

### Reverse Rotation Switch Operation

1. Push the lever for reverse rotation. Check the direction of rotation before use.
2. Depress the trigger switch slightly to start the tool slowly.
3. After use, set the lever to its center position (switch lock).

# Selecting Mode

Select mode	Intended use	Work material	Maximum size
Impact	Fastening	Bolt Nut	High tensile: M12 Standard: M14
	Driving	Wood screw Self-drilling screw	9 mm (3/8") 6 mm (1/4")
Drill driver High mode	Driving	Wood screw Self-drilling screw	4.2 mm (1/8") 6 mm (1/4")
	Drilling	Wood Metal	21 mm (7/8") 10 mm (3/8")
Drill driver Low mode	Driving	Wood screw	6.8 mm (1/4")
	Drilling	Wood Metal	35 mm (1-3/8") 13 mm (1/2")

### **⚠ WARNING!**

This tool must not be used as a drill in "Impact Driver mode". During drilling in steel, the drill bit may break in case of blocking and this may cause dangerous cut wounds.

## Impact Driver Operation

Select Impact with the mode select switch.

- Switch to the Impact or Drill driver High/Low position only when the tool has completely stopped rotating. Damage may be caused if the tool is rotating.

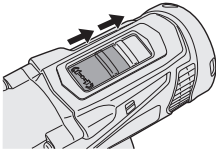

## Drill Driver Operation

Select Drill driver High or Low mode with the mode select switch.

- Switch to the Impact or Drill driver High/Low position only when the tool has completely stopped rotating. Damage may be caused if the tool is rotating.

Drill driver Low mode

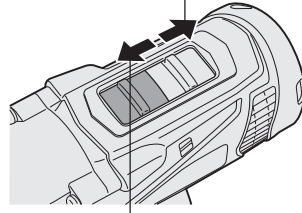

Drill driver High mode

## Clutch Torque Setting

Adjust the torque to one of the 21 clutch settings or "1/2" position.

### **CAUTION:**

Test the setting before actual operation.

Set the scale at this mark (◀).

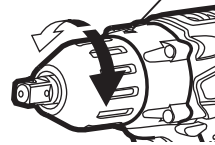

## How to Use the Belt Hook

### **⚠ WARNING!**

- Be sure to attach the belt hook securely to the main unit with the screw firmly fastened. When the belt hook is not firmly attached to the main unit, the hook may disconnect and the main unit may fall. This may result in an accident or injury.
- Periodically check screw for tightness. If found to be loose, tighten firmly.
- Be sure to attach the belt hook firmly and securely onto a waist belt or other belt. Pay attention that the unit does not slip off the belt. This may result in an accident or injury.
- When the main unit is held by the belt hook, avoid jumping or running with it. Doing so may cause the hook to slip and the main unit may fall. This may result in an accident or injury.

- When the belt hook is not used, be sure to return it to the storing position. The belt hook may catch on something. This may result in an accident or injury.
- When the unit is hooked onto the waist belt by the belt hook, do not attach driver bits to the unit. A sharp edge object, such as a drill bit, may cause injury or an accident.

## To Change the Belt Hook Location Side

The belt hook can be attached to either side of the unit.

1. Removing the hook
  - (1) Remove the nut.
  - (2) Draw out the hook.

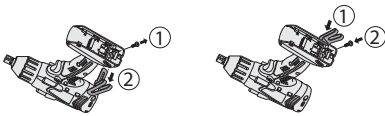

2. Attaching the hook to the other side
  - (1) Insert the hook in the other side.
  - (2) Tighten the nut fully so that it securely fastened.

## Control Panel



### (1) LED light

Before the use of LED light, always pull the power switch once. Press  the LED light button. The light illuminates with very low current, and it does not adversely affect the performance of the tool during use or its battery capacity.



## CAUTION:

- The built-in LED light is designed to illuminate the small work area temporarily.
- Do not use it as a substitute for a regular flashlight, since it does not have enough brightness.
- LED light turn off when the tool has not been used for 5 minutes.

**Caution** : DO NOT STARE INTO BEAM.

Use of controls or adjustments or performance of procedures other than those specified herein may result in hazardous radiation exposure.

## (2) Overheat warning lamp



Off (normal operation)	Illuminated: Overheat (motor)	Flashing: Overheat (battery)
---------------------------	-------------------------------------	------------------------------------

Indicates operation has been halted due to motor or battery overheating.

To protect the motor or battery, be sure to note the following when carrying out this operation.

- If the motor or battery becomes hot, the protection function will be activated and the motor or battery will stop operating. The overheat warning lamp on the control panel illuminates or flashes when this feature is active.
- If the overheating protection feature activates, allow the tool to cool thoroughly (at least 30 minutes). The tool is ready for use when the overheat warning lamp goes out.
- Avoid using the tool in a way that causes the overheating protection feature to activate repeatedly.
- If the tool is operated continuously under high-load conditions or if it is used in hot-temperature conditions (such as during summer), the overheating protection feature may activate frequently.

- If the tool is used in cold-temperature conditions (such as during winter) or if it is frequently stopped during use, the overheating protection feature may not activate.
- The ambient temperature range is between 0°C (32°F) and 40°C (104°F). If the battery pack is used when the battery temperature is below 0°C (32°F), the tool may fail to function properly.
- When charging a cool battery pack (below 0°C (32°F)) in a warm place, leave the battery pack at the place and wait for more than one hour to warm up the battery to the level of the ambient temperature.
- The performance of the EY9L42 deteriorates significantly at and below 10°C due to work conditions and other factors.

### (3) Battery low warning lamp

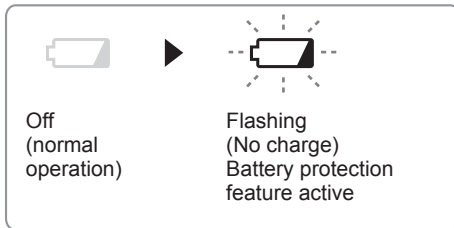

Excessive (complete) discharging of lithium ion batteries shortens their service life dramatically. The driver includes a battery protection feature designed to prevent excessive discharging of the battery pack.

- The battery protection feature activates immediately before the battery loses its charge, causing the battery low warning lamp to flash.
- If you notice the battery low warning lamp flashing, charge the battery pack immediately.
- If it is started with too little battery power remaining, the tool may stop operating without the battery low warning lamp flashing first. This indicates that there is too little battery power remaining to use the tool, and the bat-

tery pack should be charged before further use.

- If the tool is subject to a sudden load during use that causes the motor to lock up, the overdischarge prevention sensor may be triggered, and the battery low warning lamp may flash. The lamp will stop flashing once you address the cause of the motor's locking up and cycle the trigger.

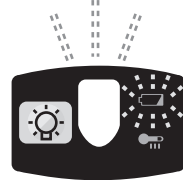

- The battery protection feature may activate when a high load is abruptly placed on the motor, even if ample battery charge remains. In this case, both the battery low warning lamp and LED light will flash.
- If both the battery low warning lamp and LED light flash, reduce the force with which you are pushing on the driver or, if using a drill driver, adjust the speed switch to a lower setting.

## Recommended Grip

Use the grip to hold and operate the driver with one hand. If the job requires additional force, you can push against the rear end of the driver with your other hand.

## [Battery Pack]

### For Appropriate Use of Battery pack

#### Li-ion Battery pack

- For optimum battery life, store the Li-ion battery pack following use without charging it.
- When charging the battery pack, confirm that the terminals on the battery charger are free of foreign substances such as dust and water etc. Clean the terminals before charging the battery pack if any foreign substances are found on the terminals.

The life of the battery pack terminals may be affected by foreign substances such as dust and water etc. during operation.

- When battery pack is not in use, keep it away from other metal objects like: paper clips, coins, keys, nails, screws, or other small metal objects that can make a connection from one terminal to another. Shorting the battery terminals together may cause sparks, burns or a fire.
- When operating the battery pack, make sure the work place is well ventilated.
- When the battery pack is removed from the main body of the tool, replace the battery pack cover immediately in order to prevent dust or dirt from contaminating the battery terminals and causing a short circuit.

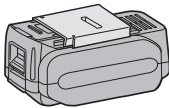

## Battery Pack Life

The rechargeable batteries have a limited life. If the operation time becomes extremely short after recharging, replace the battery pack with a new one.

## Battery Recycling

### ATTENTION:

### FOR Li-ion Battery Pack

A Li-ion battery that is recyclable powers the product you have purchased. Please call 1-800-8-BATTERY for information on how to recycle this battery.



## Recommendations for use

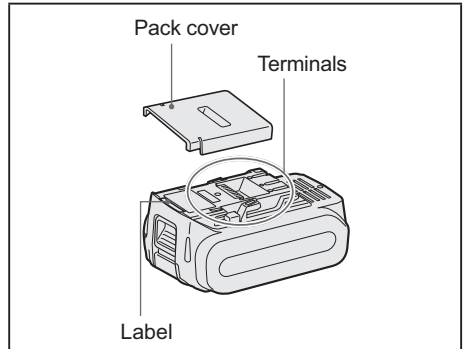

### Be sure to use the Pack cover

- When the battery pack is not being used, store the battery in a way that foreign substances such as dust and water etc. do not contaminate the terminals. Be sure to attach the battery pack cover to protect the battery terminals.
- When charging the battery pack, confirm that the terminals on the battery charger are free of foreign substances such as dust and water etc. Clean the terminals before charging the battery pack if any foreign substances are found on the terminals.

The life of the battery pack terminals may be affected by foreign substances such as dust and water etc. during operation.

### ⚠ CAUTION:

To protect the motor or battery, be sure to note the following when carrying out operation.

- If the motor and battery becomes hot, the protection function will be activated and the motor and battery will stop operating.

### For safe use

- The battery pack is designed to be installed by proceeding two steps for safety. Make sure the battery pack is installed properly to the main unit before use.
- If the battery pack is not connected firmly when the switch is switched on, the overheat warning lamp and the battery low warning lamp will flash to indicate that safe operation is not possible, and the main unit will not rotate normally. Connect the battery pack into the unit of the tool until the red or yellow label disappears.



# [Battery Charger]

## Charging

### ⚠ CAUTION:

- The charger is designed to operate on standard domestic electrical power only as stated in the rating plate. Charge only on the voltage indicated on the rating plate of unit. e.g. 230v / 50Hz.
- Do not attempt to use it on any other voltage or frequency rating!
- If the temperature of the battery pack falls approximately below  $-10^{\circ}\text{C}$  ( $14^{\circ}\text{F}$ ), charging will automatically stop to prevent degradation of the battery.
- The ambient temperature range is between  $0^{\circ}\text{C}$  ( $32^{\circ}\text{F}$ ) and  $40^{\circ}\text{C}$  ( $104^{\circ}\text{F}$ ). If the battery pack is used when the battery temperature is below  $0^{\circ}\text{C}$  ( $32^{\circ}\text{F}$ ), the tool may fail to function properly.
- Use the charger at temperatures between  $0^{\circ}\text{C}$  and  $40^{\circ}\text{C}$ , and charge the battery at a temperature similar to that of the battery itself. (There should be no more than a  $15^{\circ}\text{C}$  difference between the temperatures of the battery and the charging location.)
- When charging a cool battery pack (below  $0^{\circ}\text{C}$  ( $32^{\circ}\text{F}$ )) in a warm place, leave the battery pack at the place and wait for more than one hour to warm up the battery to the level of the ambient temperature.
- Cool down the charger when charging more than two battery packs consecutively.
- Do not insert your fingers into contact hole, when holding charger or any other occasions.

### ⚠ CAUTION:

To prevent the risk of fire or damage to the battery charger.

- Do not cover vent holes on the charger and the battery pack.
- Unplug the charger when not in use.

### NOTE:

Your battery pack is not fully charged at the time of purchase. Be sure to charge the battery before use.

## How to charge

1. Plug the charger into the AC outlet.
2. Insert the battery pack firmly into the charger.
  1. Line up the alignment marks and place the battery onto the dock on the charger.
  2. Slide forward in the direction of the arrow.

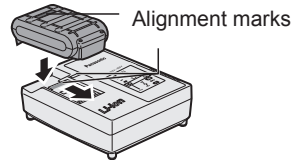

3. During charging, the charging lamp will be illuminated. When charging is completed, an internal electronic switch will automatically be triggered to prevent overcharging.
  - Charging will not start if the battery pack is warm (for example, immediately after heavy-duty operation). The orange standby lamp will be flashing until the battery cools down. Charging will then begin automatically.
4. The charge lamp (green) will flash slowly once when the battery is approximately 80% charged.
5. When charging is completed, the charging lamp in green color will turn off.
6. If the temperature of the battery pack is  $0^{\circ}\text{C}$  or less, charging takes longer to fully charge the battery pack than the standard charging time. Even when the battery is fully charged, it will have approximately 50% of the power of a fully charged battery at normal operating temperature.
7. Consult an authorized dealer if the charging lamp (green) does not turn off.
8. If a fully charged battery pack is inserted into the charger again, the charging lamp lights up. After several minutes, the charging lamp in green color will turn off.
9. Remove the battery pack while the battery pack release button is held up.

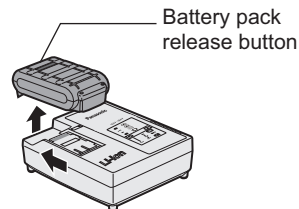

# LAMP INDICATIONS

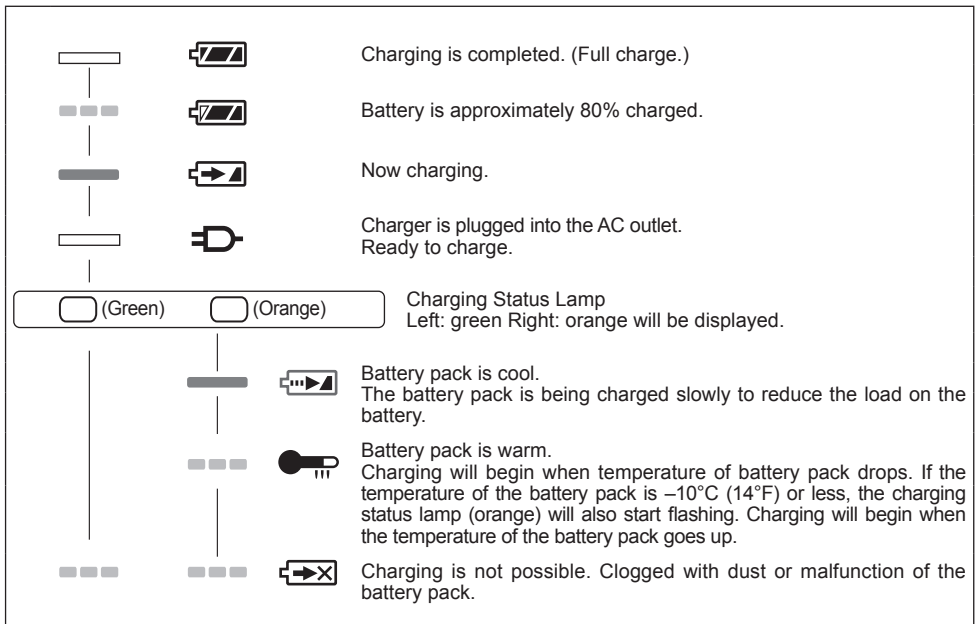

 Turn off

 Illuminated

 Flashing

## Federal Communication Commission Interference Statement

This equipment has been tested and found to comply with the limits for a Class B digital device, pursuant to Part 15 of the FCC Rules. These limits are designed to provide reasonable protection against harmful interference in a residential installation. This equipment generates, uses and can radiate radio frequency energy and, if not installed and used in accordance with the instructions, may cause harmful interference to radio communications. However, there is no guarantee that interference will not occur in a particular installation. If this equipment does cause harmful interference to radio or television reception, which can be determined by turning the equipment off and on, the user is encouraged to try to correct the interference by one of the following measures:

- Reorient or relocate the receiving antenna.
- Increase the separation between the equipment and receiver.
- Connect the equipment into an outlet on a circuit different from that to which the receiver is connected.
- Consult the dealer or an experienced radio/TV technician for help.

**FCC Caution:** To assure continued compliance, install and use in accordance with provided instructions. Use only the battery pack specified in the instructions. Any changes or modifications not expressly approved by the party responsible for compliance could void the user's authority to operate this equipment.

This device complies with part 15 of the FCC Rules. Operation is subject to the following two conditions: (1) This device may not cause harmful interference, and (2) this device must accept any interference received, including interference that may cause undesired operation.

This Class B digital apparatus complies with Canadian ICES-003.

## VI. MAINTENANCE

- Use only a dry, soft cloth for wiping the unit. Do not use a damp cloth, thinner, benzine, or other volatile solvents for cleaning.
- In the event that the inside of the tool or battery pack is exposed to water, drain and allow to dry as soon as possible. Carefully remove any dust or iron filings that collect inside the tool. If you experience any problems operating the tool, consult with a repair shop.

## VII. ACCESSORIES

Use only bits suitable for size of drill's chuck.

Use Panasonic original Optional Keyless drill chuck (EY9X003E) and Quick change chuck(EY9HX111E) for maximum performance.

## VIII. APPENDIX

### MAXIMUM RECOMMENDED CAPACITIES

Screw driving	Wood screw	Impact mode Drill driver High mode Drill driver Low mode	9 mm (3/8") 4.2 mm (1/8") 6.8 mm (1/4")
	Self-drilling screw	Impact mode Drill driver High mode	6 mm (1/4") 6 mm (1/4")
Bolt fastening		Impact mode	Standard bolt: M14 High tensile bolt: M12
Drill	Steel	Drill driver High mode Drill driver Low mode	10 mm (3/8") 13 mm (1/2")
	Wood	Drill driver High mode Drill driver Low mode	21 mm (7/8") 35 mm (1 - 3/8")

### WARRANTY SUPPLEMENT

The breakdown and damage caused by usage consistent for a long time (e.g.: factory work on the assembly line, etc.) is out of warranty.

# IX. SPECIFICATIONS

## NOTE:

Weight indication

Greater than or equal to 1kg : indicated by 0.05kg.

Less than 1kg : indicated by 0.01kg.

## MAIN UNIT

Model	EY7549
Motor	14.4 V DC
No load speed	Impact mode: 0 - 2300 min <sup>-1</sup>
	Drill driver High mode: 0 - 1200 min <sup>-1</sup>
	Drill driver Low mode: 0 - 380 min <sup>-1</sup>
Maximum torque	Impact mode: 150 N•m (1330 in - lbs) with M16 High tensile bolt 130 N•m (1150 in - lbs) with M14 High tensile bolt
	Drill driver High mode: 9 N•m (80 in - lbs)
	Drill driver Low mode: 26 N•m (230 in - lbs)
Clutch torque	Approx. 0.7 - 4.4 N•m (6.2 - 38.9 in - lbs)
Overall length	210 mm (8 - 1/4")
Weight (with battery pack)	1.85 kg (4 lbs)

## BATTERY PACK

Model No.	EY9L41	EY9L42	EY9L44	EY9L45
Storage battery	Li-ion Battery			
Motor voltage	14.4 V DC (3.6 V × 4 cells)		14.4 V DC (3.6 V × 8 cells)	

## BATTERY CHARGER

Model No.	EY0L81			
Electrical rating	See the rating plate on the bottom of the charger			
Weight	0.93 kg (2 lbs)			
Charging time	EY9L41	EY9L42	EY9L44	EY9L45
	Usable: 45 min. Full: 60 min.	Usable: 30 min. Full: 35 min.	Usable: 50 min. Full: 65 min.	Usable: 65 min. Full: 80 min.

Model No.	EY0L82			
Electrical rating	See the rating plate on the bottom of the charger			
Weight	0.93 kg (2 lbs)			
Charging time	EY9L41	EY9L42	EY9L44	EY9L45
	Usable: 35 min Full: 50 min	Usable: 30 min Full: 35 min	Usable: 40 min Full: 55 min	Usable: 50 min Full: 60 min

**NOTE:** This chart may include models that are not available in your area.

Please refer to the latest general catalogue.

**NOTE:** For the dealer name and address, please see the included warranty card.

Cet outil, en tant qu'unité complète avec sa batterie autonome, répond aux Degrés de Protection IP appropriés selon les normes IEC.

### Définitions des codes IP

IP5X: L'entrée de poussière n'est pas complètement empêchée mais la poussière ne doit pas pénétrer au point de perturber le fonctionnement satisfaisant de l'outil ou d'en affecter la sécurité (Au cas où de la poudre de talc de moins de 75 µm s'introduirait à l'intérieur de l'outil).

IPX6: L'eau projetée en jets puissants contre l'outil de n'importe quelle direction ne doit pas avoir d'effets nuisibles (Au cas où approximativement 100 L/min d'eau à température normale est projetée sur l'outil à 3 mètre de distance pendant 3 minutes avec une lance de 12,5 mm de diamètre intérieur).

### GARANTIE LIMITÉE

Le code IP56 rend possible un impact minimum d'eau et de poussière sur cet outil mais il n'en garantit pas les performances dans de telles conditions. Veuillez lire la notice d'utilisation et de sécurité pour plus de détails quant à un fonctionnement approprié.

## I. CONSIGNES DE SECURITE GENERALES

**⚠ AVERTISSEMENT!** Veuillez lire toutes les instructions.

Si les instructions détaillées ci-dessous ne sont pas observées, cela peut entraîner une électrocution, un incendie et/ou des blessures graves. Le terme "outil mécanique" utilisé dans tous les avertissements ci-dessous se réfère aux outils mécaniques opérés par cordons d'alimentation et par batterie (sans fil).

### CONSERVEZ CES INSTRUCTIONS

#### Sécurité de la zone de travail

- 1) **Gardez la zone de travail propre et bien aérée.**  
Les endroits encombrés et sombres invitent les accidents.
- 2) **Ne faites pas fonctionner les outils mécaniques dans des atmosphères explosives, comme en présence de liquides inflammables, de gaz ou de poussière.**

Les outils mécaniques génèrent des étincelles qui peuvent enflammer la poussière ou les vapeurs.

- 3) **Gardez les enfants et les spectateurs éloignés lors du fonctionnement d'un outil mécanique.**

Les distractions peuvent en faire perdre le contrôle.

#### Sécurité électrique

- 1) **La fiche des outils mécaniques doit correspondre aux prises secteur. N'oubliez pas de ne pas modifier la fiche sous aucun prétexte. N'utilisez pas de fiche adaptatrice avec les outils mécaniques mis à la terre.**

Des fiches non modifiées et des prises secteur correspondant réduisent les risques d'électrocution.

- 2) **Évitez tout contact physique avec les surfaces mises à la terre telles que tuyaux, radiateurs, micro-ondes et réfrigérateurs.**

Il y a un risque d'électrocution supplémentaire si votre corps est mis à la terre.

- 3) **N'exposez pas les outils mécaniques à la pluie ou à des conditions humides.**

De l'eau pénétrant dans un outil mécanique augmente le risque d'électrocution.

- 4) **Ne malmenez pas le cordon. N'utilisez jamais le cordon pour transporter, pour tirer ou pour débrancher l'outil mécanique. Gardez le cordon éloigné de la chaleur, de l'huile, d'objets aux bords coupants ou de pièces en mouvement.**

Les cordons endommagés ou emmêlés augmentent le risque d'électrocution.

- 5) **Lors du fonctionnement des outils mécaniques à l'extérieur, utilisez une rallonge adaptée à l'utilisation à l'extérieur.**

L'utilisation d'un cordon adapté à l'utilisation à l'extérieur réduit les risques d'électrocution.

- 6) **Si le fonctionnement d'un outil mécanique dans un endroit humide est inévitable, utilisez une alimentation électrique pour dispositif protégé contre le courant résiduel (RC D).**

L'utilisation d'un RCD réduit les risques d'électrocution.

## Sécurité personnelle

- 1) **Restez alerte, regardez ce que vous faites et faites preuve de bon sens lorsque vous utilisez un outil mécanique. N'utilisez pas un outil mécanique alors que vous êtes fatigué ou sous les effets de drogue, d'alcool ou de médicaments.**

Un moment d'inattention pendant que vous faites fonctionner l'outil mécanique peut entraîner des blessures graves.

- 2) **Utilisez des équipements de sécurité. Portez toujours des protections pour vos yeux.**

Des équipements de sécurité comme masque antipoussière, chaussures de sécurité non glissantes, casque de protection ou protections d'oreilles, utilisés dans des conditions appropriées réduisent les blessures corporelles.

- 3) **Évitez tout démarrage accidentel. Assurez-vous que l'interrupteur est en position d'arrêt avant de brancher l'outil.**

Le transport d'outils mécaniques avec le doigt sur l'interrupteur ou le branchement d'outils mécaniques dont l'interrupteur est sur la position de marche invite les accidents.

- 4) **Retirez toute clé de réglage avant de mettre l'outil sous tension.**

Une clé laissée en place sur une partie rotative de l'outil peut entraîner des blessures.

- 5) **Ne vous mettez pas en déséquilibre. Gardez une bonne prise au sol et votre équilibre à tout moment.**

Ceci permet un meilleur contrôle de l'outil mécanique dans des situations inattendues.

- 6) **Habilitez-vous correctement. Ne portez pas de vêtements lâches ou de bijoux. Gardez vos cheveux, vêtements et gants éloignés des pièces en mouvement.**

Des vêtements lâches, des bijoux ou des cheveux longs peuvent se faire prendre dans les pièces en mouvement.

- 7) **Si des dispositifs pour la connexion d'ap pareils d'extraction et de ramassage de la poussière sont fournis, assurez-vous qu'ils sont connectés et correctement utilisés.**

L'utilisation de ces dispositifs peut réduire les risques concernés.

## Utilisation et soins de l'outil mécanique

- 1) **Ne forcez pas l'outil mécanique. Utilisez l'outil mécanique correct pour votre application.**

L'outil mécanique correct exécute mieux le travail dans de meilleures conditions de sécurité s'il est utilisé à l'allure pour laquelle il a été conçu.

- 2) **N'utilisez pas l'outil mécanique si l'interrupteur ne le met pas en marche ou ne l'arrête pas.**

Tout outil mécanique qui ne peut pas être contrôlé par son interrupteur est dangereux et doit être réparé.

- 3) **Débranchez la fiche de la source d'alimentation et/ou du bloc de batterie avant d'effectuer tout ajustement, de changer d'accessoire ou de ranger l'outil mécanique.**

De telles mesures de sécurité préventives réduisent les risques de faire démarrer l'outil mécanique accidentellement.

- 4) **Rangez les outils mécaniques inutilisés hors de la portée des enfants et ne laissez personne qui n'est pas familiarisé avec l'outil mécanique ou ses instructions faire fonctionner l'outil mécanique.**

Les outils mécaniques sont dangereux dans les mains des utilisateurs manquant d'entraînement.

- 5) **Entretenez bien les outils mécaniques. Vérifiez l'alignement ou l'emboîtement des pièces en mouvement, l'intégrité des pièces et toute autre condition pouvant affecter le fonctionnement de l'outil mécanique. S'il est endommagé, faites réparer l'outil mécanique avant de l'utiliser.**

De nombreux accidents sont provoqués par des outils mécaniques mal entretenus.

- 6) **Maintenez les outils de coupe affûtés et propres.**

Les outils de coupe bien entretenus avec des lames bien affûtées ont moins de chances de gripper et sont plus faciles à contrôler.

- 7) **Utilisez l'outil mécanique, les accessoires, les mèches, etc., con-**

formément à ces instructions et de la façon pour laquelle l'outil particulier a été conçu en tenant compte des conditions de travail et de la tâche à exécuter.

L'utilisation de l'outil mécanique à des fins autres que celles pour lesquelles il a été conçu peut présenter une situation à risque.

### Utilisation et soins de la batterie de l'outil

- 1) **Assurez-vous que l'interrupteur est dans la position d'arrêt avant d'insérer le bloc de batterie.**

L'insertion du bloc de batterie dans un outil mécanique dont l'interrupteur est sur la position de marche peut provoquer des accidents.

- 2) **N'effectuez la recharge qu'avec le chargeur spécifié par le fabricant.**

Un chargeur convenant à un bloc de batterie peut entraîner un risque d'incendie lorsqu'un autre bloc de batterie est utilisé.

- 3) **N'utilisez les outils mécaniques qu'avec les bloc de batterie spécialement conçus pour eux.**

L'utilisation de tout autre bloc de batterie peut entraîner un risque de blessure et d'incendie.

- 4) **Lorsqu'un bloc de batterie n'est pas utilisé, gardez-le éloigné d'objets métalliques comme agrafes, pièces de monnaie, clés, clous, vis ou tout autre petit objet métallique pouvant établir une connexion entre les deux bornes.**

Si les bornes de la batterie sont mises en court-circuit, cela peut entraîner des brûlures ou un incendie.

- 5) **Si elle est malmenée, du liquide peut s'échapper de la batterie. Évitez tout contact. Si un contact accidentel se produit, rincez à l'eau. Si du liquide entre en contact avec les yeux, consultez un médecin.**

Le liquide éjecté de la batterie peut entraîner des irritations ou des brûlures.

### Réparation

- 1) **Faites réparer votre outil mécanique par du personnel de réparation qualifié en n'utilisant que des pièces de rechange identiques.**

Ceci assure le maintien de la sécurité de l'outil mécanique.

## II. REGLES DE SECURITE PARTICULIERES

- 1) **Portez des lunettes lorsque vous utilisez l'outil pendant de longues périodes.**

L'exposition prolongée à du bruit de haute densité peut entraîner la perte de l'ouïe.

- 2) **N'oubliez pas que cet appareil est toujours prêt à fonctionner, parce qu'il ne doit pas être branché dans une prise électrique.**

- 3) **Tenez l'outil par les surfaces de prise isolées lorsque vous effectuez une opération lors de laquelle l'outil découpe risque d'entrer en contact avec des câblages cachés.**

Le contact avec un fil sous tension fera passer le courant dans les pièces métalliques exposées et électrocutera l'opérateur.

- 4) **Si l'embout est coincé, mettez immédiatement le commutateur de la gâchette hors tension afin de prévenir une surcharge pouvant endommager la batterie autonome ou le moteur. Dégagez l'embout en inversant le sens de rotation.**

- 5) **NE manœuvrez PAS le levier d'inversion marche avant - marche arrière lorsque le commutateur principal est sur la position de marche. La batterie se déchargerait rapidement et la perceuse serait endommagée.**

- 6) **Lorsque vous rangez ou transportez l'outil, mettez le levier d'inversion marche avant - marche arrière sur la position centrale (verrouillage du commutateur).**

- 7) **Ne forcez pas l'outil en maintenant la gâchette de contrôle de vitesse enfoncée à moitié (mode de contrôle de la vitesse) de sorte que le moteur s'arrête. Le circuit de protection s'activera et pourra empêcher le contrôle de la vitesse. Dans ce cas, relâchez la gâchette de contrôle de la vitesse, puis serrez-la à nouveau pour le fonctionnement normal.**





- 8) **Évitez la pénétration de poussière dans le mandrin.**

- 9) **Ne touchez pas les pièces rotatives pour éviter toute blessure.**



10) N'utilisez pas l'outil continuellement pendant une longue période. Arrêtez d'utiliser l'outil de temps en temps pour éviter une augmentation de la température et de surchauffer le moteur.

11) Ne laissez pas tomber l'outil.

Symbole	Signification
V	Volts
===	Courant continu
n <sub>0</sub>	Vitesse sans charge
... min <sup>-1</sup>	Révolutions ou alternances par minute
Ah	Capacité électrique de la batterie autonome
	Rotation seulement
	Mode d'entraînement percussion
	Pour réduire les risques de blessures, l'utilisateur doit lire et comprendre le mode d'emploi.
	Pour l'utilisation à l'intérieur seulement.

### **AVERTISSEMENT!**

La poussière résultant de ponçage, sciage, meulage, perçage à haute pression et de toute autre activité de construction, contient des produits chimiques réputés être causés de cancer, de malformations congénitales ou autres problèmes reproductifs. Ces produits chimiques sont, par exemple:

- Le plomb contenu dans les peintures à base de plomb
- La silice cristalline, contenue dans les briques, le ciment et autres produits de maçonnerie; et
- L'arsenic et le chrome provenant du bois traité chimiquement.

Pour réduire l'exposition à ces produits chimiques, il faut travailler dans un lieu bien-aéré et porter un équipement de sécurité approprié tel que certains masques anti-poussière conçus spécialement pour filtrer les particules microscopiques

## III. CHARGEUR DE BATTERIE ET BATTERIE AUTONOME

### Instructions de sécurité importantes

1) **CONSERVEZ CES INSTRUCTIONS**  
-La présente notice contient des instructions de sécurité et d'utilisation importantes pour le chargeur de batterie.

2) Avant d'utiliser le chargeur de batterie, lisez toutes les instructions et les marques d'avertissement figurant sur le chargeur de batterie, la batterie autonome et le produit utilisant la batterie autonome.

3) **MISE EN GARDE** -Pour réduire le risque de blessures, chargez la batterie autonome Panasonic seulement comme indiqué à la dernière page.

Les autres types de batteries risquent d'exploser et de causer des blessures corporelles et des dommages matériels.

4) N'exposez pas le chargeur à la pluie ou à la neige.

5) Pour réduire les risques de dommages à la fiche et au cordon secteur, débranchez le chargeur en tirant la fiche et non le cordon.

6) Veillez à acheminer le cordon de façon que personne ne risque de le piétiner, de trébucher dessus, d'endommager ou d'étirer le cordon.

7) N'utilisez une rallonge qu'en cas de nécessité absolue.

Si vous utilisez une rallonge inadéquate, vous risquez de causer un incendie ou une électrocution. Si vous devez absolument utiliser une rallonge, veillez à respecter les points suivants:

a. Le nombre, la taille et la forme des broches de la fiche de la rallonge doivent être identiques à ceux de la fiche du chargeur de batterie.

b. La rallonge doit avoir des conducteurs en bon état et être elle-même en bon état d'utilisation.

- c. La taille des conducteurs doit être suffisante pour les normes d'intensité en ampères du chargeur, comme indiqué ci-dessous.

TAILLE AWG MINIMUM RECOMMANDÉE DES RALLONGES POUR CHARGEURS DE BATTERIES					
Norme d'entrée CA	Ampères	Taille AWG du cordon			
Egal ou supérieur à	Mais inférieur à	Longueur du cordon, pieds			
		25	50	100	150
0	2	18	18	18	16

- 8) N'utilisez pas un chargeur dont la fiche ou le cordon est endommagé – remplacez-les immédiatement.
- 9) N'utilisez pas le chargeur s'il a reçu un choc violent, s'il a subi une chute ou s'il a été endommagé de quelque manière que ce soit; confiez-le à un technicien qualifié.
- 10) Ne démontez pas le chargeur; si des travaux d'entretien ou de réparation sont nécessaires, confiez-le à un technicien qualifié. Si vous le remontez incorrectement, vous risquez de causer une électrocution ou un incendie.
- 11) Pour réduire le risque d'électrocution, débranchez le chargeur de la prise de courant avant d'entreprendre des travaux d'entretien ou de nettoyage.
- 12) Le chargeur et la batterie autonome ont été conçus spécifiquement pour fonctionner ensemble.  
Ne tentez pas de charger un autre outil à batterie ou une autre batterie autonome avec ce chargeur.
- 13) Ne tentez pas de charger la batterie autonome avec un autre chargeur.
- 14) Ne tentez pas de démonter le logement de la batterie autonome.
- 15) Ne rangez pas l'outil ou la batterie autonome à des endroits où la température est susceptible d'atteindre ou de dépasser 50°C (122°F) (par exemple dans une remise d'outils électriques, ou dans une voiture en été), car ceci risquerait d'abîmer la batterie stockée.
- 16) Ne chargez pas la batterie autonome lorsque la température est INFÉRIEURE à 0°C (32°F) ou SUPÉRIEURE à 40°C(104°F). Ceci

est très important pour conserver le bon état de fonctionnement de la batterie autonome.

- 17) N'incinerez pas la batterie autonome. Elle risquerait d'exploser dans les flammes.
- 18) Évitez toute utilisation dans un environnement dangereux. N'utilisez pas le chargeur à un endroit humide ou mouillé.
- 19) Le chargeur a été conçu pour fonctionner uniquement sur des prises secteur domestiques standard. Ne l'utilisez pas sur des tensions différentes!
- 20) Ne manipulez pas brutalement le cordon secteur. Ne transportez jamais le chargeur en le tenant par le cordon, ou ne le tirez pas brutalement pour le débrancher de la prise. Gardez le cordon à l'abri de la chaleur, de l'huile et de bords coupants.
- 21) Chargez la batterie autonome à un endroit bien ventilé; ne couvrez pas le chargeur et la batterie autonome avec un chiffon, etc., pendant la charge.
- 22) Si vous utilisez un accessoire non recommandé, un incendie, une électrocution, des blessures risqueraient de s'ensuivre.
- 23) Ne court-circuitez pas la batterie autonome. Un court-circuit de la batterie risquerait de faire passer un courant deforte intensité, et une surchauffe, un incendie ou des blessures risqueraient de s'ensuivre.
- 24) REMARQUE: Si le cordon secteur de cet appareil est endommagé, il doit être remplacé exclusivement dans un atelier agréé par le fabricant, car ces travaux exigent l'utilisation d'outils spéciaux.
- 25) POUR RÉDUIRE LES RISQUES D'ÉLECTROCUTION, CET APPAREIL EST ÉQUIPÉ D'UNE FICHE POLARISÉE (UNE LAME EST PLUS LARGE QUE L'AUTRE).  
Cette fiche ne pourra être insérée que d'une seule façon dans une prise polarisée. Si la fiche ne peut pas être insérée à fond dans la prise, insérez la fiche sens dessus dessous. Si vous ne parvenez toujours pas à insérer la fiche, adressez-vous à un électricien qualifié pour installer une prise de courant adéquate. Ne modifiez la fiche en aucune façon.

## **⚠ AVERTISSEMENT:**

- N'utilisez que la batterie autonome Panasonic conçue pour l'utilisation avec cet outil rechargeable.
- Panasonic décline toute responsabilité en cas de dommage ou d'accident causé par l'utilisation d'une batterie autonome recyclée et d'une batterie autonome de contrefaçon.
- Ne mettez pas la batterie autonome au rebut dans un feu ou ne l'exposez pas à une chaleur excessive.
- N'enfoncez pas de clous ou autres dans la batterie autonome, ne la soumettez pas à des chocs, ne la démontez pas ou n'essayez pas de la modifier.
- Ne laissez pas d'objets métalliques entrer en contact avec les bornes de la batterie autonome.
- Ne transportez pas ou ne rangez pas la batterie autonome dans un récipient contenant des clous ou tout autre objet métallique.
- Ne chargez pas la batterie autonome dans un endroit où la température est élevée comme à proximité d'un feu ou à la lumière directe du soleil. Sinon la batterie peut surchauffer, prendre feu ou exploser.
- N'utilisez que le chargeur dédié pour charger la batterie autonome. Sinon, la batterie peut fuir, surchauffer ou exploser.
- Après avoir retiré la batterie autonome de l'outil ou du chargeur, remettez toujours le couvercle de la batterie autonome en place. Sinon, les contacts de la batterie peuvent se mettre en court-circuit, entraînant le risque d'un incendie.
- Si la batterie autonome s'est détériorée, la remplacer par une batterie neuve. L'utilisation prolongée d'une batterie autonome endommagée peut provoquer des dégagements de chaleur, un départ de feu ou l'explosion de la batterie.

## **IV. MONTAGE**

### **Utilisation du mandrin de foret sans clé (EY9X003E)**

**ATTENTION:** • Utilisez SEULEMENT en mode d'entraînement de foret du.

Ce mandrin n'est pas conçu pour être utilisé en MODE DE PERCUSSION.

Il risque d'être endommagé et sa durée utile de service d'être réduite. En outre, la température du mandrin et de ses parties métalliques tels que le bouton poussoir, les pièces avant et la mèche est très élevée pendant l'utilisation de l'outil. Pour éviter de vous brûler, portez des gants de protection et/ou laissez les pièces concernées refroidir suffisamment avant de les toucher.

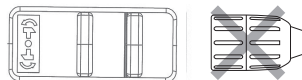

- Assurez-vous que l'environnement de travail est sûr. Quand le foret est retiré du matériau travaillé, le mandrin de foret sans clé peut se détacher s'il est soumis à un poids de 100 kg ou davantage. La séparation se produira soudainement. Prenez soin et évitez d'exercer toute force excessive au moment de retirer le foret du matériau travaillé.

1. Montage du mandrin de foret sans clé  
Montez le mandrin en faisant coulisser l'arrêt femelle monté à la base du mandrin et le monter sur la section d'entraînement carrée.

Assurez-vous que le mandrin est solidement accouplé au bloc.



2. Insertion du foret  
 Insérez le foret et faites tourner la bague de serrage dans le sens des aiguilles d'une montre (observation faites de l'avant) tout en immobilisant fermement le manchon jusqu'à ce que les mâchoires se ferment parfaitement.

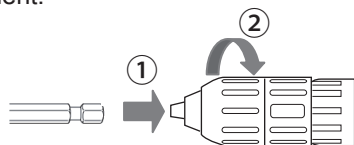

3. Extraction du foret  
 Tournez la bague de serrage dans le sens contraire des aiguilles d'une montre (observation faites de l'avant). Ensuite, retirez le foret.

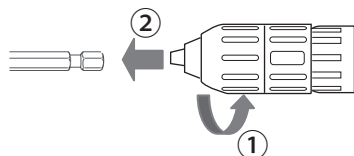

- ATTENTION:** S'il apparaît que le foret de perçage est trop serré pour être retiré facilement, immobilisez les bagues de serrage avec des clés à molette et tournez-les dans des directions opposées

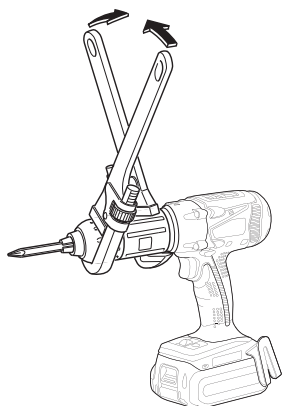

4. Séparation du mandrin de foret sans clé  
 Pour séparer le mandrin, PRESSEZ le bouton pour libérer le mandrin de la section d'entraînement carrée.

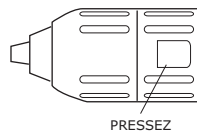

- ATTENTION:** La lame du foret de perceuse est affilée. Retirez le foret de perceuse avant de monter et de séparer le mandrin de foret sans clé.

## Utilisation du mandrin à remplacement rapide (EY9HX110E/EY9HX111E)

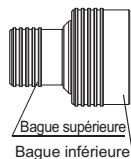

EY9HX110E

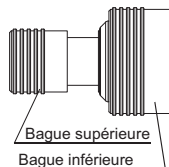

EY9HX111E

Ce mandrin à changement rapide est conçu pour être utilisé avec l'embout carré d'une clé à chocs Panasonic.

Bague supérieure :

Utilisée pour introduire ou retirer le foret

Bague inférieure :

Utilisée pour monter ou séparer le mandrin à remplacement rapide

Utilisez des forets six pans de 6,35 mm (1/4"). Pour avoir l'assurance de fixer le foret de façon appropriée, utilisez uniquement des forets six pans de 9,25 mm (3/8") avec arrêt.

6.35 mm (1/4")      9.25 mm (3/8")

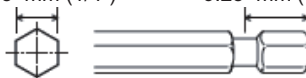

- ATTENTION:** Assurez-vous que l'environnement de travail est sûr. En retirant le foret du matériau travaillé, notez que le mandrin à remplacement rapide risque de se détacher s'il est soumis à une force traction égale ou supérieure à 50 kg. Notez que sa séparation se produira sou-

dainement. Prenez soin et évitez d'exercer toute force excessive au moment de retirer le foret du matériau travaillé.

#### 1. Montage du mandrin à remplacement rapide

Montez le mandrin à remplacement rapide en attirant la bague inférieure vers l'avant et en faisant coulisser l'arrêteur femelle monté à la base du mandrin et montez le sur la section carrée d'entraînement.

Relâchez la bague inférieure pour s'assurer que le mandrin à remplacement rapide est solidement accouplé au bloc.

EY9HX110E

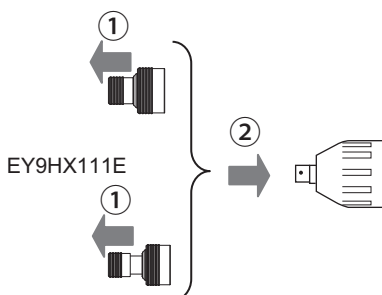

#### 2. Introduction du foret

Tirez la bague supérieure du mandrin à remplacement rapide vers l'avant puis insérez le foret.

Relâchez la bague inférieure pour s'assurer que le foret est solidement accouplé au mandrin.

#### 3. Extraction du foret

Tirez sur la bague supérieure du mandrin à remplacement rapide vers l'avant puis dégagez le foret.

**ATTENTION:** Le mécanisme à percussion crée de la chaleur. La température de la section carrée d'entraînement et de l'accessoire peut augmenter considérablement et constituer un risque de brûlure. Pour éviter de vous brûler, portez des gants de protection et/ou laissez les pièces concernées refroidir suffisamment avant de les toucher.

4. Séparation du mandrin à remplacement rapide  
Tirez la bague inférieure du mandrin à remplacement rapide vers l'avant pour le séparer.

## Fixation ou retrait de la batterie autonome

1. Pour raccorder la batterie autonome:  
Alignez les points de repère surlignés et fixez la batterie autonome.
- Faites glisser la batterie autonome jusqu'à ce qu'elle se verrouille en position.

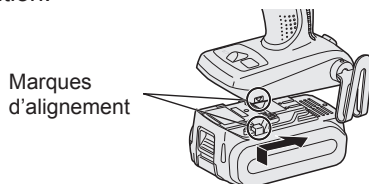

2. Pour retirer la batterie autonome:  
Appuyez sur le bouton et faites glisser la batterie autonome vers l'avant.

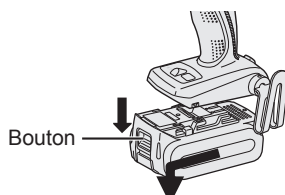

## V. FONCTIONNEMENT

### [Unité principale]

### Fonctionnement du commutateur

1. La vitesse augmente à mesure où la gâchette est enfoncée. Lors du début d'un travail, appuyez légèrement sur la gâchette pour commencer par une rotation lente.
2. Un contrôleur électronique de retour est utilisé pour donner un couple de serrage fort, même à basse vitesse.
3. Le frein fonctionne lorsque la gâchette est relâchée et le moteur s'arrête immédiatement.

#### REMARQUE:

Lorsque le frein fonctionne, un bruit de freinage peut se faire entendre. Ceci est normal.

## MISE EN GARDE:

Lorsque vous faites fonctionner l'outil en appuyant sur la gâchette, il peut y avoir un décalage momentané avant le début de la rotation. Cela ne signifie pas qu'il y a un dysfonctionnement.

- \* Ce décalage se produit alors que les circuits de l'outil sont activés quand on appuie sur la gâchette pour la première fois après l'installation d'un nouveau bloc batterie ou après que l'outil n'a pas été utilisé pendant au moins 1 minute (ou pendant au moins 5 minutes si le LED est en marche). La rotation démarrera sans décalage lors du second fonctionnement et des suivants.

## Utilisation du commutateur et du levier d'inversion marche avant-marche arrière

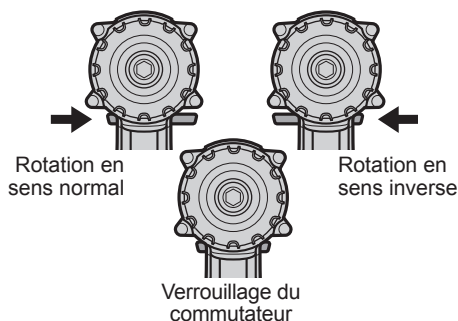

## MISE EN GARDE:

Pour prévenir tout dégât, n'actionnez pas le levier d'inversion marche avant-marche arrière tant que la mèche n'a pas complètement terminé de tourner.

## Utilisation du commutateur pour une rotation en sens normal

1. Poussez le levier pour obtenir une rotation en sens normal.
2. Appuyez légèrement sur la gâchette pour que l'outil commence à tourner lentement.
3. La vitesse augmente à mesure où la gâchette est enfoncée pour un serrage de vis et un perçage ef-

ficaces. Le frein fonctionne et le mandrin s'arrête immédiatement lorsque la gâchette est relâchée.

4. Ramenez le levier en position centrale lorsque vous n'utilisez plus l'outil (verrouillage du commutateur).

## Utilisation du commutateur de rotation en sens inverse

1. Poussez le levier pour obtenir une rotation en sens inverse. Avant d'utiliser l'outil, vérifiez le sens de rotation.
2. Appuyez légèrement sur la gâchette pour que l'outil commence à tourner lentement.
3. Ramenez le levier en position centrale lorsque vous n'utilisez plus l'outil (verrouillage du commutateur).

## Sélection du mode

Mode sélectionné	Utilisation	Élément ou matériau à traiter	Taille maximale
Percussion	Serrage	Boulon Écrou	Haute résistance à la traction: M12 Standard : M14
	Vissage	Vis à bois Vis autotaraudeuse	9 mm (3/8") 6 mm (1/4")
Mode haute vitesse perceuse/visseuse	Vissage	Vis à bois Vis autotaraudeuse	4.2 mm (1/8") 6 mm (1/4")
	Perçage	Bois Métal	21 mm (7/8") 10 mm (3/8")
Mode basse vitesse perceuse/visseuse	Vissage	Vis à bois	6.8 mm (1/4")
	Perçage	Bois Métal	35 mm (1-3/8") 13 mm (1/2")

### ⚠ AVERTISSEMENT!

Cet outil ne doit pas être utilisé comme perceuse dans le "mode d'entraînement percussion". Lors du perçage dans de l'acier, la mèche peut casser en cas de blocage et cela peut occasionner de dangereuses blessures par coupure.



## Fonctionnement de l'entraînement percussion

Sélectionner la position « Percussion » avec le sélecteur de mode.

- Le passage au mode « Percussion », « Haute vitesse perceuse/visseuse » ou « Basse vitesse perceuse/visseuse » ne doit s'effectuer qu'après l'arrêt complet de l'appareil. Celui-ci peut se trouver endommagé si cela est effectué alors qu'il est en rotation.

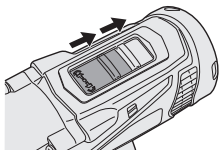

## Fonctionnement de l'entraînement perceuse

Sélectionner la position « Haute vitesse perceuse/visseuse » ou « Basse vitesse perceuse/visseuse » avec le sélecteur de mode.

- Le passage au mode « Percussion », « Haute vitesse perceuse/visseuse » ou « Basse vitesse perceuse/visseuse » ne doit s'effectuer qu'après l'arrêt complet de l'appareil. Celui-ci peut se trouver endommagé si cela est effectué alors qu'il est en rotation.

Mode basse vitesse perceuse/visseuse

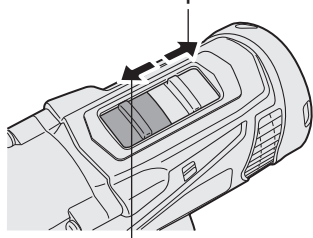

Mode haute vitesse perceuse/visseuse

## Réglage du couple de serrage de l'embrayage

Ajustez le couple de serrage sur l'un des 21 réglages de l'embrayage ou sur la position "2".

## MISE EN GARDE:

Essayez le réglage avant l'utilisation effective.

Réglez l'échelle sur cette marque (◁).

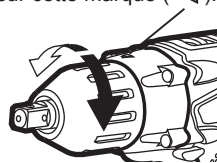

## Comment utiliser le crochet de ceinture

### ⚠ AVERTISSEMENT!

- Assurez-vous de bien accrocher le crochet de ceinture à l'unité principale en serrant bien la vis. Si le crochet de ceinture n'est pas bien fixé à l'unité principale, le crochet peut se décrocher et l'unité peut tomber. Cela pourrait entraîner un accident ou des blessures.
- Vérifiez régulièrement le serrage de la vis. Si elle est desserrée, resserrez-la bien.
- Assurez-vous d'accrocher fermement et de manière sûre le crochet de ceinture sur une ceinture de taille ou une autre ceinture. Faites attention que l'appareil ne glisse pas de la ceinture. Cela pourrait entraîner un accident ou des blessures.
- Lorsque l'unité principale est tenue par le crochet de ceinture, évitez de sauter ou de courir. Le crochet pourrait glisser et l'unité principale pourrait tomber. Cela pourrait entraîner un accident ou des blessures.
- Lorsque le crochet de ceinture n'est pas utilisé, assurez-vous de le remettre dans sa position de stockage. Le crochet pourrait se prendre dans quelque chose. Cela pourrait entraîner un accident ou des blessures.
- Lorsque l'appareil est accroché à la taille par le crochet de ceinture, ne fixez pas de mèche autre qu'une mèche de serrage sur l'appareil. Un objet pointu tel qu'une mèche de perçage pourrait entraîner un accident ou des blessures.



## Pour changer le côté d'installation du crochet de ceinture

Le crochet de ceinture peut être fixé sur les deux côtés de l'appareil.

### 1. Retrait du crochet

- (1) Retirez la vis.
- (2) Sortez le crochet.

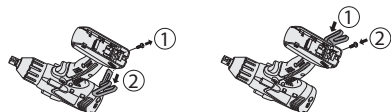

### 2. Fixation du crochet sur l'autre côté

- (1) Insérez le crochet de l'autre côté.
- (2) Serrez complètement la vis pour qu'elle reste fermement en place.

## Panneau de commande



### (1) Lumière DEL

Avant d'utiliser l'éclairage DEL, tirez toujours une fois l'interrupteur d'alimentation.

Appuyez sur la touche de la lumière DEL.

La lumière éclaire avec un courant de très faible intensité qui n'affecte pas négativement la performance de l'outil ou la capacité de la batterie pendant son utilisation.

#### MISE EN GARDE:

- La lumière DEL incorporée est conçue pour éclairer temporairement la petite zone de travail.
- Ne l'utilisez pas comme remplacement d'une torche normale, elle n'est pas assez lumineuse.
- L'éclairage DEL s'éteint après que l'outil n'ait pas été utilisé pendant 5 minutes.

**Mise en garde : NE REGARDEZ PAS DIRECTEMENT LE FAISCEAU.**

L'utilisation de commandes ou de réglages ou l'exécution de procédures autres que ceux spécifiés dans ce manuel peut entraîner l'exposition à de dangereuses radiations.

### (2) Témoin d'avertissement de surchauffe



Arrêt  
(fonctionnement normal)



Allumé:  
Surchauffe (moteur)



Clignotant:  
Surchauffe (batterie)

Indique que le fonctionnement a été arrêté à la suite d'une surchauffe du moteur ou de la batterie.

Pour protéger le moteur ou la batterie, veillez à bien noter les points suivants lorsque vous effectuez cette opération.

- Si le moteur ou la batterie deviennent chauds, la fonction de protection sera activée et le moteur ou la batterie cesseront de fonctionner. Le témoin d'avertissement de surchauffe s'allume ou clignote sur le panneau de commande lorsque cette caractéristique est active.
- Si la caractéristique de protection contre la surchauffe s'active, laissez l'outil se refroidir complètement (au moins 30 minutes). L'outil est prêt à être utilisé lorsque le témoin d'avertissement de surchauffe s'éteint.
- Evitez d'utiliser l'outil d'une façon qui activerait de façon répétée la caractéristique de protection contre la surchauffe.
- Si l'outil est utilisé de façon continue sous haute charge, ou s'il est utilisé dans un environnement chaud (en été par exemple), il est possible que la caractéristique de protection contre la surchauffe s'active fréquemment.

- Si l'outil est utilisé dans un environnement froid (en hiver par exemple), ou s'il est arrêté fréquemment pendant l'utilisation, il est possible que la caractéristique de protection contre la surchauffe ne s'active pas.
- Le niveau de température ambiante moyenne se situe entre 0°C (32°F) et 40°C (104°F).  
Si la batterie autonome est utilisée alors que sa température est inférieure à 0°C (32°F), l'outil pourrait ne pas fonctionner correctement.
- Lorsqu'une batterie autonome froide (en dessous de 0°C (32°F)) doit être rechargée dans une pièce chaude, laissez la batterie autonome dans la pièce pendant une heure au moins et rechargez-la quand elle a atteint la température ambiante.
- La performance du EY9L42 se dégrade considérablement à une température égale ou inférieure à 10°C en raison des conditions de travail et d'autres facteurs.

### (3) Témoin d'avertissement de batterie basse

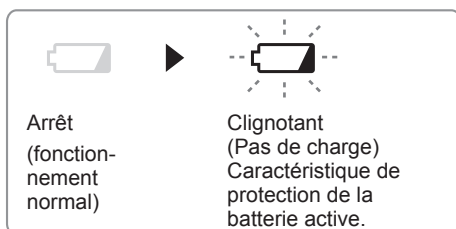

Une décharge excessive (totale) des batteries aux ions de lithium réduit leur durée de vie de façon notable. L'outil comprend une caractéristique de protection de la batterie conçue pour empêcher une décharge excessive de la batterie autonome.

- La caractéristique de protection de la batterie s'active automatiquement avant que la batterie ne perde sa charge, entraînant le clignotement du témoin d'avertissement de batterie basse.
- Dès que vous remarquez le clignotement du témoin d'avertissement de batterie basse, rechargez immédiatement la batterie autonome.

- Si l'outil est démarré avec trop peu de batterie restante, il pourra s'arrêter en cours d'opération sans que le voyant d'avertissement de batterie faible ne clignote avant cela. Cela indiquera qu'il y a trop peu de batterie disponible pour utiliser l'outil et que le bloc batterie devra être rechargé avant toute utilisation.
- Si l'outil est sujet à une charge soudaine durant son utilisation, cela provoquera le verrouillage du moteur, le détecteur de prévention des décharges pourrait être déclenché et le voyant de batterie faible pourrait clignoter. Le voyant arrêtera de clignoter une fois que vous aurez géré la raison du verrouillage du moteur et que vous aurez activé la gâchette.

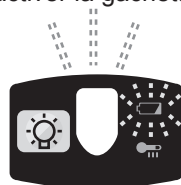

- Le système de protection de la batterie peut s'activer lorsqu'une forte charge est brusquement envoyée dans le moteur même si une charge suffisante de batterie demeure. Dans ce cas, les deux voyants, celui d'avertissement de batterie faible et celui de la lumière LED clignoteront.
- Si les deux voyants d'avertissement de batterie faible et de la lumière LED clignotent, réduisez la force avec laquelle vous appuyez sur la visseuse ou, si vous utilisez la perceuse, ajustez la vitesse sur un réglage plus bas.

### Recommandation pour la prise en main

Utilisez la poignée pour tenir la perceuse et l'utiliser d'une main. Si la tâche nécessite plus de force, vous pouvez pousser l'arrière de la perceuse de l'autre main.

## [Batterie]

### Pour une utilisation correcte de la batterie autonome

#### Batterie autonome Li-ion

- Pour une longévité optimale de la batterie, rangez la batterie autonome Li-ion sans la charger après l'avoir utilisée.

- Lors de la charge de la batterie autonome, assurez-vous que les bornes du chargeur de batterie sont libres de tout corps étranger comme de la poussière et de l'eau, etc. Nettoyez les bornes avant de charger la batterie autonome si des corps étrangers se trouvent sur les bornes.

La durée de vie des bornes de la batterie autonome peut être affectée par des corps étrangers comme de la poussière et de l'eau, etc. pendant le fonctionnement.

- Lorsque vous n'utilisez pas la batterie autonome, éloignez-la d'autres objets métalliques tels que : trombones, pièces de monnaie, clés, clous, vis et autres petits objets métalliques susceptibles de connecter les bornes entre elles.

Si vous court-circuitez les bornes de la batterie, vous risquez de causer des étincelles, de vous brûler ou de provoquer un incendie.

- Lors de l'utilisation de la batterie autonome, assurez-vous de la bonne ventilation du lieu de travail.
- Lorsque la batterie autonome est retirée du corps de l'outil, remplacez immédiatement le couvercle de la batterie autonome afin d'empêcher la poussière ou la crasse de contaminer les bornes de la batterie et de provoquer un court-circuit.

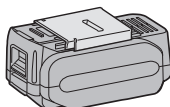

### Longévité des batteries autonomes

Les batteries rechargeables ont une longévité limitée. Si le temps de fonctionnement devient très court après la recharge, remplacez la batterie autonome par une neuve.

### Recyclage de la batterie autonome

#### ATTENTION:

#### Pour une batterie autonome Li-ion

La batterie Li-ion que vous vous êtes procurée est recyclable. Pour des renseignements sur le recyclage de la batterie, veuillez composer le 1-800-8-BATTERY.



### Recommandations concernant l'utilisation

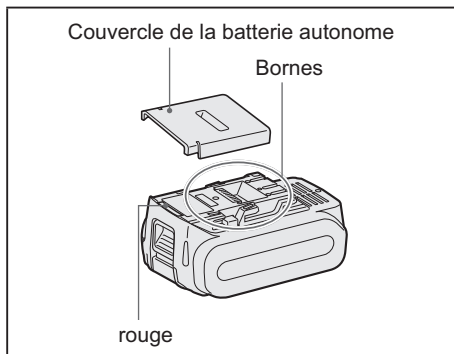

#### Veillez à utiliser le couvercle de la batterie autonome

- Lorsque le couvercle de la batterie autonome n'est pas utilisé, rangez la batterie de façon à ce qu'aucun corps étranger comme de la poussière et de l'eau ne contamine les bornes. Veillez à fixer le couvercle de la batterie autonome afin de protéger les bornes de la batterie.

- Lors de la charge de la batterie autonome, assurez-vous que les bornes du chargeur de batterie sont libres de tout corps étranger comme de la poussière et de l'eau, etc. Nettoyez les bornes avant de charger la batterie autonome si des corps étrangers se trouvent sur les bornes. La durée de vie des bornes de la batterie autonome peut être affectée par des corps étrangers comme de la poussière et de l'eau, etc. pendant le fonctionnement.
- Si la température de la batterie autonome descend en dessous de -10°C (14°F) environ, la charge s'arrête automatiquement afin de prévenir la dégradation de la batterie.
- Le niveau de température ambiante moyenne se situe entre 0°C (32°F) et 40°C (104°F). Si la batterie autonome est utilisée alors que sa température est inférieure à 0°C (32°F), l'outil pourrait ne pas fonctionner correctement.
- Utilisez le chargeur à des températures comprises entre 0°C et 40°C, et chargez la batterie à une température identique à celle de la batterie elle-même. (Il ne doit pas y avoir plus de 15°C de différence entre la température de la batterie et celle de l'endroit où vous chargez.)
- Lorsqu'une batterie autonome froide (en-dessous de 0°C (32°F)) doit être rechargée dans une pièce chaude, laissez la batterie autonome dans la pièce pendant une heure au moins et rechargez-la quand elle a atteint la température ambiante.
- Laissez refroidir le chargeur quand vous rechargez plus de deux batteries autonomes à la suite.
- Ne mettez pas vos doigts dans les trous des connecteurs lorsque vous prenez les chargeurs ou à n'importe quelle occasion.

### **⚠ MISE EN GARDE:**

Pour protéger le moteur ou la batterie, veuillez à bien noter les points suivants lorsque vous utilisez la machine.

- Si le moteur et la batterie deviennent chauds, la fonction de protection sera activée et le moteur et la batterie cesseront de fonctionner.

### **Pour un usage sans risque**

- La batterie est conçue pour être installée en deux étapes pour des raisons de sécurité. Assurez-vous que la batterie est installée correctement dans l'unité principale avant toute utilisation.
- Lorsque la batterie autonome n'est pas connectée fermement à la mise sous tension, le témoin d'avertissement de surchauffe et le témoin d'avertissement de faible batterie clignotent pour indiquer qu'un fonctionnement sans danger n'est pas possible et l'unité principale ne tourne pas normalement. Branchez la batterie autonome dans l'unité de l'outil jusqu'à ce que l'indicateur rouge ou jaune disparaisse.

## **[Chargeur de batterie]**

### **Recharge**

#### **⚠ MISE EN GARDE:**

- Le chargeur est conçu pour fonctionner uniquement sur une prise électrique domestique standard conformément aux indications de la plaque signalétique. Le chargement doit uniquement être effectué à la tension indiquée sur la plaque signalétique de l'appareil (par ex : 230 V / 50Hz).
- Ne tentez pas de l'utiliser à une autre tension ou fréquence !

#### **⚠ MISE EN GARDE:**

Pour éviter les risques d'incendie ou d'en dommagement du chargeur de batterie.

- Ne bouches pas les trous d'aération du chargeur et de la batterie autonome.
- Débranchez le chargeur lorsque vous ne l'utilisez pas.

#### **REMARQUE:**

Votre batterie autonome n'est pas complètement chargée au moment de l'achat. Veuillez à bien charger complètement la batterie avant son utilisation.

## Comment charger

1. Branchez le cordon d'alimentation du chargeur dans une prise secteur.
2. Introduisez soigneusement la batterie autonome dans le chargeur.
  1. Alignez les marques d'alignement et placez la batterie dans le poste d'accueil sur le chargeur.
  2. Faites glisser vers l'avant dans le sens de la flèche.

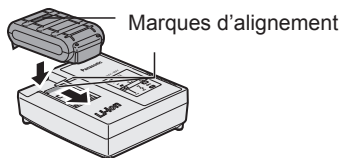

3. Pendant la charge, le témoin s'allume.  
Lorsque la charge est terminée, un interrupteur électronique s'actionne pour protéger la batterie.

- La charge ne peut pas être réalisée si la batterie autonome est chaude (par exemple, à la suite d'un long travail de perçage).

Le témoin d'attente orange clignote jusqu'à ce que la batterie se soit refroidie. La charge commence alors automatiquement.

4. Le témoin de charge (vert) clignote lentement dès que la batterie est chargée à environ 80%.

5. Lorsque le chargement est terminé, le témoin de charge de couleur verte s'éteint.
6. Lorsque la température de la batterie autonome est de 0°C ou moins, la batterie autonome prend plus longtemps à charger que la durée standard.  
Même lorsque la batterie est complètement chargée, elle n'aura qu'environ 50% de la puissance d'une batterie complètement chargée à une température de fonctionnement normale.
7. Consultez un distributeur agréé si le témoin de charge (vert) ne s'éteint pas.
8. Si une batterie complètement chargée est à nouveau insérée dans le chargeur, le témoin de charge s'allume. Après quelques minutes, le témoin de charge de couleur verte s'éteindra.
9. Retirez la batterie lorsque le bouton de dégagement de la batterie est en position haute.

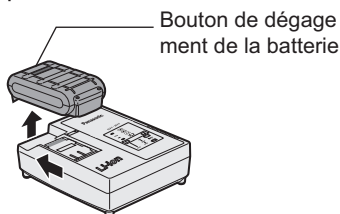

# INDICATION DU VOYANT

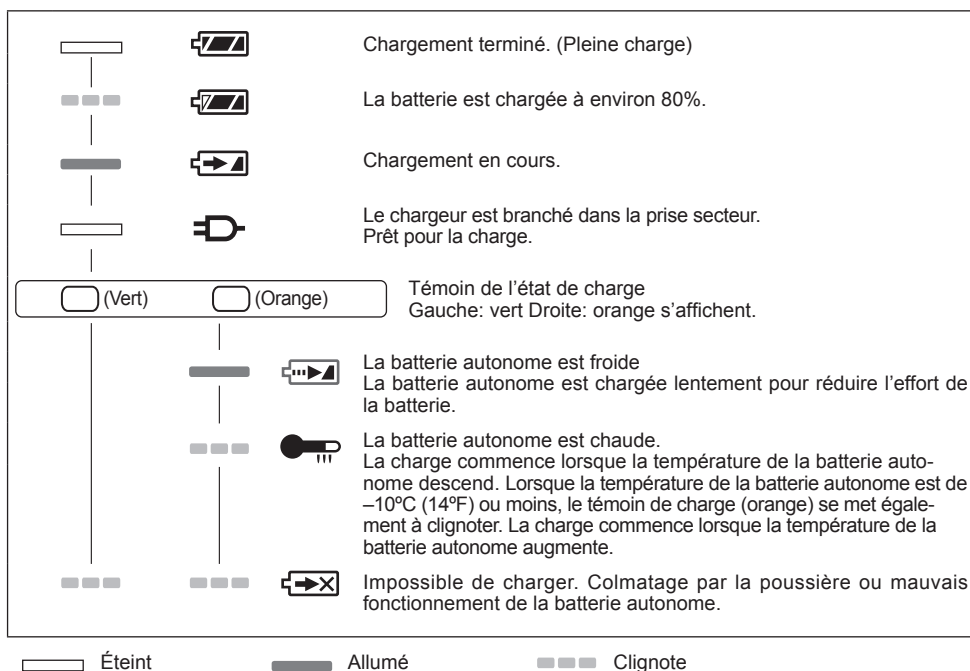

## Déclaration sur le brouillage de la Commission Fédérale des Communications

Cet équipement a été testé et déclaré conforme aux limites des appareils numériques de classe B, conformément à la section 15 du règlement de la FCC. Ces limites ont été définies pour fournir une protection raisonnable contre les brouillages préjudiciables dans une installation résidentielle. Cet équipement produit, utilise et peut émettre des énergies de fréquence radio et s'il n'est pas installé conformément aux instructions, il pourra provoquer des brouillages préjudiciables aux communications radio. Il n'y a toutefois aucune garantie que ces brouillages ne se produisent pas lors d'une installation particulière. Si cet équipement provoque des brouillages préjudiciables à la réception de la radio ou de la télévision, ce qui peut être vérifié en mettant en marche puis en arrêtant l'équipement, l'utilisateur est encouragé à éliminer le brouillage selon l'une des mesures suivantes :

- Réorienter ou déplacer l'antenne réceptrice.
- Augmenter l'espacement entre l'équipement et le récepteur.
- Brancher l'équipement à une prise d'un circuit différent de celui auquel le récepteur est branché.
- Consulter un distributeur ou un technicien de radio télévision expérimenté pour obtenir une aide.

Avertissement de la FCC : afin d'assurer la continuité de la conformité, installer et utiliser selon les instructions données. Utiliser seulement les blocs batteries spécifiés dans les instructions. Tout changement ou modification non expressément approuvé par les parties responsables de la conformité pourraient faire perdre à l'utilisateur le droit de faire fonctionner cet équipement.

Cet appareil est conforme au chapitre 15 du règlement de la FCC. Le fonctionnement est soumis aux deux conditions suivantes : (1) cet appareil ne peut pas provoquer de brouillage préjudiciable et (2) cet appareil doit pouvoir accepter n'importe quel brouillage reçu incluant ceux qui pourraient provoquer un fonctionnement non désiré.

Cet appareil numérique de la classe B est conforme à la norme NMB-003 du Canada.

## VI. ENTRETIEN

- Nettoyez l'appareil au moyen d'un chiffon sec et propre. N'utilisez ni eau, ni solvant, ni produit de nettoyage volatil.
- Si l'intérieur de l'outil ou la batterie autonome sont exposés à de l'eau, évacuez celle-ci le plus rapidement possible et bien laisser sécher. Retirez avec précaution la poussière ou la limaille de fer accumulée à l'intérieur de l'outil. Pour tout problème rencontré dans l'utilisation de l'outil, adressez-vous à un atelier de réparation.

## VII. ACCESSOIRES

Utilisez uniquement les forets appropriés à la taille du mandrin de la perceuse.

Utilisez le mandrin de perçage sans clé optionnel et original de Panasonic (EY9X003E) et le mandrin à remplacement rapide (EY9HX111E) pour que les performances de travail soient maximales.

## VIII. APPENDICE

### CAPACITES MAXIMUM RECOMMANDEES

Vissage de vis	Vis à bois	Mode percussion Mode haute vitesse perceuse/ visseuse Mode basse vitesse perceuse/ visseuse	9 mm (3/8") 4.2 mm (1/8") 6.8 mm (1/4")
	Vis autotaraudeuse	Mode percussion Mode haute vitesse perceuse/ visseuse	6 mm (1/4") 6 mm (1/4")
Serrage de boulon		Mode percussion	Boulon standard : M14 Boulon à haute résistance à la traction : M12
Perçage	Acier	Mode haute vitesse perceuse/ visseuse Mode basse vitesse perceuse/ visseuse	10 mm (3/8") 13 mm (1/2")
	Bois	Mode haute vitesse perceuse/ visseuse Mode basse vitesse perceuse/ visseuse	21 mm (7/8") 35 mm (1 - 3/8")

### COMPLÉMENT DE GARANTIE

Les pannes et dégradations dues à une utilisation intense prolongée (par ex : usinage sur ligne d'assemblage etc.) ne sont pas couvertes par la garantie.



# IX. CARACTERISTIQUES TECHNIQUES

## REMARQUE :

Indication de poids

Égal à ou plus d'1 kg : indiqué par 0,05 kg

Moins d'1 kg : Indiqué par 0,01 kg

## UNITE PRINCIPALE

Modèle	EY7549
Moteur	14,4 V CC
Vitesse sans charge	Mode percussion: 0 – 2300 min <sup>-1</sup>
	Mode haute vitesse perceuse/visseuse: 0-1200 min <sup>-1</sup>
	Mode basse vitesse perceuse/visseuse: 0-380 min <sup>-1</sup>
Couple maximum	Mode percussion: 150 N•m (1330 in - lbs) avec boulon à haute résistance à la traction M16 130 N•m (1150 in - lbs) avec boulon à haute résistance à la traction M14
	Mode haute vitesse perceuse/visseuse: 9 N•m (80 in - lbs)
	Mode basse vitesse perceuse/visseuse: 26 N•m (230 in - lbs)
Couple de serrage de l'embrayage	Environ 0.7 - 4.4 N•m (6.2 - 38.9 in - lbs)
Longueur totale	210 mm (8 - 1/4")
Poids (avec la batterie autonome)	1.85 kg (4 lbs)

## BATTERIE AUTONOME

N° du modèle	EY9L41	EY9L42	EY9L44	EY9L45
Stockage de la batterie	Batterie Li-ion			
Tension de la batterie	14,4 V CC (3,6 V × 4 piles)		14,4 V CC (3,6 V × 8 piles)	

## CHARGEUR DE BATTERIE

N° du modèle	EY0L81			
Puissance nominale	Voir la plaque signalétique se trouvant sur le côté inférieur du chargeur.			
Poids	0,93 kg			
Durée de chargement	EY9L41	EY9L42	EY9L44	EY9L45
	Utilisable: 45 minutes Plein: 60 minutes	Utilisable: 30 minutes Plein: 35 minutes	Utilisable: 50 minutes Plein: 65 minutes	Utilisable: 65 minutes Plein: 80 minutes

N° du modèle	EY0L82			
Puissance nominale	Voir la plaque signalétique se trouvant sur le côté inférieur du chargeur.			
Poids	0,93 kg			
Durée de chargement	EY9L41	EY9L42	EY9L44	EY9L45
	Utilisable: 35 minutes	Utilisable: 30 minutes	Utilisable: 40 minutes	Utilisable: 50 minutes
	Plein: 50 minutes	Plein: 35 minutes	Plein: 55 minutes	Plein: 60 minutes

**REMARQUE:** Ce tableau peut inclure des modèles non disponibles dans votre région. Veuillez vous reporter au catalogue général le plus récent.

**REMARQUE:** Pour obtenir le nom et l'adresse du revendeur, veuillez consulter la carte de garantie incluse.

Esta herramienta, como una unidad completa con un paquete de pilas, satisface los grados de protección IP basados en las normas IEC.

### Definición del código IP

IP5X: El ingreso de polvo no está totalmente sellado, pero el polvo no penetrará en cantidades que interfieran con el buen funcionamiento de la herramienta o afecten la seguridad. (Para el caso en que entre talco de polvo en la herramienta, de menos de 75 µm).

IPX6: El agua dispersada en chorros potentes hacia la herramienta desde diferentes direcciones no la dañará. (En caso de usar un aspersor de 12,5 mm de diámetro interior, aproximadamente 100 lts./min. agua a temperatura normal es inyectada hacia la herramienta durante 3 minutos desde 3 metros de distancia).

### GARANTÍA LIMITADA

La clasificación IP56 califica esta herramienta para un mínimo impacto del agua o polvo, pero no asegura el rendimiento en dichas condiciones. Vea el Manual de Seguridad e Instrucciones para una mayor información para un funcionamiento apropiado.

## I. REGLAS DE SEGURIDAD GENERALES

**⚠ ¡ADVERTENCIA!** Lea todas las instrucciones.

Si no cumple con todas las siguientes instrucciones puede recibir una descarga eléctrica, incendio y/o heridas graves. El término "herramienta eléctrica" en todas las advertencias a continuación se refiere a su herramienta eléctrica conectada al tomacorriente (cableado) y a la herramienta eléctrica que funciona con batería (sin cable).

### GUARDE ESTAS INSTRUCCIONES Seguridad del lugar de trabajo

- 1) **Mantenga el lugar de trabajo limpio y bien iluminado.**

Un área desprolija u oscura es una causa de accidentes.

- 2) **No haga funcionar herramientas eléctricas en un ambiente explosivo como en lugares donde hay líquidos inflamables cajas o polvo.**

Las herramientas eléctricas producen chispas que pueden encender el polvo o el vapor.

- 3) **Mantenga a los niños y personal no relacionado lejos mientras haga funcionar la herramienta eléctrica.**

Una distracción puede hacer que pierda el control.

### Seguridad eléctrica

- 1) **Los enchufes de herramientas eléctricas deben coincidir con el tomacorriente. Nunca modifique el enchufe. No utilice ningún adaptador de enchufe con herramientas eléctricas con tierra (conexión a tierra).**

Un enchufe no modificado y tomacorrientes que coincidan reducirán el riesgo de descarga eléctrica.

- 2) **Evite el contacto de su cuerpo con una superficie de tierra o conectado a una tierra tales como tubos, radiadores, microondas y refrigeradores.**

Existe un mayor riesgo de descarga eléctrica si su cuerpo queda conectado a una tierra.

- 3) **No exponga herramientas eléctricas a la lluvia o condiciones de humedad.**

El agua que entra en una herramienta eléctrica aumentará el riesgo de descarga eléctrica.

- 4) **No abuse del cable. Nunca utilice el cable para transportar, tirar de o desenchufar la herramienta eléctrica. Mantenga el cable lejos de fuentes de calor, aceite, bordes afilados o piezas móviles.**

Un cable dañado o enredado puede aumentar el riesgo de descarga eléctrica.

- 5) **Cuando haga funcionar una herramienta eléctrica en exteriores, utilice un cable de extensión adecuado para uso en exteriores.**

El uso de un cable adecuado para uso en exteriores reduce el riesgo de descarga eléctrica.

- 6) **Si la operación de una herramienta de poder en una localización húmeda es inevitable, use una alimentación eléctrica protegida**

**por un dispositivo de corriente residual (RCD).**

El uso del RCD reduce el riesgo de choques eléctricos.

## **Seguridad personal**

- 1) **Manténgase alerta, vigile lo que haga y utilice sentido común cuando haga funcionar la herramienta eléctrica. No utilice una herramienta eléctrica mientras está cansado o bajo la influencia de drogas, alcohol o medicamentos.**

Un descuido instantáneo mientras hace funcionar las herramientas eléctricas puede provocar una herida personal de gravedad.

- 2) **Utilice equipo de seguridad. Utilice siempre gafas protectoras.**

Un equipo de seguridad como máscara antipolvo, zapatos antideslizamiento, casco duro o protección contra los oídos utilizado en condiciones adecuadas reducirá heridas personales.

- 3) **Evite un arranque por accidente. Asegúrese que el interruptor está en la posición de desconexión antes de desenchufar.**

El transporte de las herramientas eléctricas con su dedo en el interruptor o el desenchufado de las herramientas eléctricas que tengan el interruptor conectado puede provocar un accidente.

- 4) **Quite cualquier llave de ajuste o llave antes de encender la herramienta eléctrica.**

Si se deja una llave sujeta a una parte giratoria de la herramienta eléctrica puede dar lugar a lesiones.

- 5) **No fuerce su cuerpo. Mantenga sus pies bien apoyados en el piso y su equilibrio en todo momento.**

Esto permite un mejor control de la herramienta eléctrica en situaciones inespadas.

- 6) **Vístase correctamente. No utilice ropa floja o joyas. Mantenga su cabello, ropa y guantes lejos de piezas móviles.**

Una ropa floja, joyas o cabello largo puede quedar atrapado en piezas móviles.

- 7) **Si se entregan dispositivos para recolección y extracción de polvo, asegúrese que estén conectados y se utilicen bien.**

El uso de estos dispositivos puede reducir los peligros relacionados con el polvo.

## **Uso y cuidados de herramientas eléctricas**

- 1) **No fuerce la herramienta eléctrica. Utilice la herramienta eléctrica correcta según su aplicación.**

Una herramienta eléctrica correcta hará el trabajo mejor y más seguro a la velocidad para la que fue diseñada.

- 2) **No utilice la herramienta eléctrica si el interruptor no se conecta y desconecta.**

Cualquier herramienta eléctrica que no pueda controlarse con el interruptor es peligroso y debe repararse.

- 3) **Desconecte el enchufe del tomacorriente y/o paquete de batería de la herramienta eléctrica antes de hacer un ajuste, cambio de accesorios o guardado de herramientas eléctricas.**

Estas medidas de seguridad preventiva reducen el riesgo de que la herramienta eléctrica arranque por accidente.

- 4) **Guarde las herramientas eléctricas apagadas en un lugar fuera del alcance de los niños y no permita que personas que no saben el uso de la herramienta eléctrica o estas instrucciones hagan funcionar la herramienta eléctrica.**

Las herramientas eléctricas son peligrosas en manos de usuarios no entrenados.

- 5) **Mantenga las herramientas eléctricas. Verifique por mala alineación o atascado de piezas móviles, rotura de piezas y otras condiciones que puedan afectar el funcionamiento de las herramientas eléctricas. Si está dañada, haga reparar la herramienta eléctrica antes de utilizar.**

Muchos accidentes se deben a herramientas eléctricas mal mantenidas.

6) **Mantenga las herramientas de corte afiladas y limpias.**

Las herramientas de corte bien mantenidas con bordes de corte afilados tienen menos posibilidades de atascarse y son más fáciles de controlar.

7) **Utilice la herramienta eléctrica, accesorios y brocas de herramienta, etc. de acuerdo con estas instrucciones y la forma especificada para el tipo particular de herramienta eléctrica, teniendo en cuenta las condiciones de trabajo y el trabajo a hacer.**

El uso de la herramienta eléctrica para un funcionamiento diferente del especificado puede traducirse en una situación peligrosa.

**Uso y cuidado de la herramienta a batería**

1) **Asegúrese que el interruptor está desconectado antes de insertar el paquete de batería.**

La colocación del paquete de batería en las herramientas eléctricas que tienen el interruptor activado es causa de accidentes.

2) **Recargue sólo con el cargador especificado por el fabricante.**

Un cargador que es adecuado para un tipo de paquete de batería puede provocar el riesgo de incendio cuando se utiliza con otro paquete de batería.

3) **Utilice herramientas eléctricas sólo con los paquetes de batería especificados.**

El uso de otros paquetes de batería puede provocar el riesgo de heridas e incendio.

4) **Cuando no se utilice el paquete de batería, mantenga alejado de otros objetos metálicos como ganchos de papel, monedas, llaves, clavos, tornillos u otros objetos pequeños que puedan crear una conexión de un terminal a otro.**

El cortocircuito de terminales de batería puede provocar quemaduras o un incendio.

5) **En condiciones de uso abusivo, el líquido puede salir de la bat-**

**ería; evite el contacto. Si se produce un contacto por accidente, lave con agua. Si el líquido entra en contacto con los ojos, solicite además ayuda médica.**

El líquido que sale de la batería puede provocar irritación o quemaduras.

**Servicio**

1) **Solicite el servicio de la herramienta eléctrica a un técnico cualificado utilizando sólo repuestos idénticos.** Esto mantendrá la seguridad de la herramienta eléctrica.

## **II. NORMAS DE SEGURIDAD ESPECÍFICAS**

1) **Utilice protectores auditivos cuando deba usar la herramienta por períodos prolongados.**

Una exposición prolongada a ruidos de alta intensidad puede provocar pérdida de audición.

2) **Recuerde que esta herramienta puede funcionar en cualquier momento ya que no necesita enchufarse al tomacorriente para hacerlo funcionar.**





3) **Mantenga la herramienta por las superficies de empuñadura aisladas cuando haga una operación donde la herramienta de corte pueda entrar en contacto con cables ocultos.**

El contacto con un cable “vivo” puede hacer que las piezas de metal expuestas de la herramienta descarguen electricidad al operador.

4) **Si la embocadura se atasca, desconecte inmediatamente el disparador para evitar una sobrecarga que pudiera dañar la batería o el motor. Utilice la marcha atrás para aflojar las embocaduras atascadas.**

5) **NO haga funcionar la palanca de avance/marcha atrás cuando esté conectado el interruptor principal. La batería se descargará rápidamente y la unidad puede dañarse.**

- 6) Cuando guarde o transporte la herramienta, coloque la palanca de avance/marcha atrás en la posición central (bloqueo del interruptor).
- 7) No fuerce la herramienta apretando el gatillo de control de velocidad a la mitad (modo de control de velocidad) para que se pare el motor. El circuito de protección se activará haciendo que deje de funcionar el control de velocidad. Si esto sucediera, suelte el gatillo de control de velocidad y vuelva a apretar nuevamente para que funcione normalmente.
- 8) Utilice la herramienta con cuidado para que no entre polvo por el porta broca.
- 9) No toque las piezas giratorias para evitar herirse.
- 10) No utilice la herramienta continuamente durante un largo período de tiempo. Deje de utilizar la herramienta de vez en cuando para evitar que suba la temperatura y se caliente excesivamente el motor.
- 11) No deje caer la herramienta.

Símbolo	Significado
V	Voltios
---	Corriente continua
n <sub>0</sub>	Velocidad sin carga
... min <sup>-1</sup>	Revoluciones o reciprocaciones por minuto
Ah	Capacidad eléctrica del bloque de batería
	Solo rotacion
	Modo de pistola de impacto
	Para reducir el riesgo de lesiones el usuario debe leer y comprender el manual de instrucciones.
	Sólo para uso en interiores.

### ¡ADVERTENCIA!

Algunos tipos de polvo creados al lijar, serrar, pulir, taladrar y al hacer otras actividades de construcción contienen productos químicos que el Estado de Cali fonia sabe que producen cáncer, defectos de nacimiento y otros daños en la reproducción. Entre estos productos químicos se encuentran:

- El plomo de pinturas con base de plomo.
- El sílice cristalino de ladrillos, cemento y otros productos de albañilería.
- El arsénico y el cromo de la madera tratada químicamente.

Para reducir la exposición a estos productos químicos: Trabaje en un lugar bien ventilado y con el equipo de seguridad aprobado como, por ejemplo, máscaras contra el polvo que han sido diseñadas especialmente para no dejar pasar las partículas microscópicas.

## III. PARA EL CARGADOR DE BATERIA Y LA BATERIA

### Instrucciones de seguridad importantes

- 1) **GUARDE ESTAS INSTRUCCIONES**  
-Este manual contiene instrucciones de seguridad importantes y de funcionamiento para el cargador de batería.
- 2) Antes de utilizar el cargador de batería, lea todos las instrucciones y marcas de precaución en el cargador de batería, la batería y el producto que utilice la batería.
- 3) **PRECAUCIÓN** -Para reducir el riesgo de heridas, cargue sólo la batería de Panasonic indicada en la última página. Los otros tipos de baterías pueden explotar provocando heridas personales y daños.
- 4) No exponga el cargador a la lluvia o nieve.
- 5) Para reducir el riesgo de dañar el enchufe y cable eléctrico, tire del enchufe y no del cable cuando desconecte el cargador.

- 6) Cerciórese que el cable está instalado de tal forma que nadie lo pise o enriede en los pies o esté expuesto a otros daños o tensión.
- 7) No debe utilizar un cable de extensión a menos que sea absolutamente necesario.

El uso de un cable de extensión incorrecto puede provocar un riesgo de fuego o descarga eléctrica. Si debe utilizar un cable de extensión, cerciórese de que:

- a. las patas en el enchufe del cable de extensión son del mismo número, tamaño y forma que los del enchufe en el cargador.
- b. el cable de extensión está bien enchufado y en buenas condiciones eléctricas.
- c. el tamaño del cable es lo suficientemente grande para las especificaciones de amperios del cargador, tal como se especifica a continuación.

TAMAÑO PROMEDIO MINIMO RECOMENDADO PARA LOS CABLES DE EXTENSION DE LOS CARGADORES DE BATERIA					
Espec. entrada de CA	Amperios	Tamaño promedio de cable			
Igual o mayor que	Pero menosde	Longitud de cable Pies			
		25	50	100	150
0	2	18	18	18	16

- 8) No haga funcionar el cargador con un cable o enchufe dañado – cámbielos inmediatamente.
- 9) No haga funcionar el cargador si recibió un golpe fuerte, se cayó o está dañado de alguna otra forma; lleve al personal de servicio calificado.
- 10) No desarme el cargador, llévelo al personal de servicio calificado cuando sea necesario un servicio o reparación. Un rearmado incorrecto puede traducirse en un riesgo de descarga eléctrica o fuego.
- 11) Para reducir el riesgo de descarga eléctrica, desenchufe el cargador del tomacorriente antes de proceder a un mantenimiento o limpieza.
- 12) El cargador de batería y la batería fueron diseñados específicamente para funcionar uno con el otro.

No trate de cargar cualquier otra herramienta inalámbrica o la batería con este cargador.

- 13) No trate de cargar la batería con ningún otro cargador.
- 14) No trate de desarmar la caja de la batería.
- 15) No guarde la herramienta y la batería en ambientes donde la temperatura pueda alcanzar o superar los 50°C (122°F) (tales como galpón de herramientas para metal o un coche en verano), ya que puede deteriorar la batería guardada.
- 16) No cargue la batería cuando la temperatura está por DEBAJO de 0°C (32°F) o por ENCIMA de 40°C (104°F). Esto es muy importante para mantener en condiciones óptimas la batería.
- 17) No incinere la batería. Puede explotar en el fuego.
- 18) Evite ambientes peligrosos. No utilice el cargador en lugares húmedos o mojados.
- 19) El cargador fue diseñado para funcionar sólo con la corriente eléctrica normal del hogar. ¡No trate de utilizar con otro voltaje!
- 20) No abuse del cable. Nunca transporte el cargador por el cable o tire del cable para desconectarlo del tomacorriente. Mantenga el cable lejos del calor, aceite y bordes agudos.
- 21) Cargue la batería en un lugar con buena circulación de aire, no cubra el cargador de batería y la batería con un paño, etc. durante la carga.
- 22) No se recomienda el uso de un enchufe triple ya que puede provocar el riesgo de fuego, descarga eléctrica o heridas personales.
- 23) No cortocircuite la batería. Una batería cortocircuitada puede provocar un gran flujo de corriente, calentamiento excesivo y el riesgo de fuego o heridas personales.
- 24) NOTA: Si el cable de alimentación de este aparato está dañado debe cambiarlo en un taller de reparaciones autorizado por el fabricante porque son necesarias herramientas de uso especial.
- 25) PARA REDUCIR EL RIESGO DE DESCARGA ELECTRICA, ESTE APARATO TIENE UN ENCHUFE



POLARIZADO (UNA PATA ES MAS ANCHA QUE LA OTRA).

Este enchufe entrará en el tomacorriente polarizado sólo de una forma. Si el enchufe no entra completamente en el tomacorriente, invierta el enchufe. Si no entra incluso de esta forma, hable con un electricista calificado para que le instale un toma corriente adecuado.

No cambie el enchufe de ninguna forma.

**⚠ ADVERTENCIA:**

- Solamente use paquetes de baterías Panasonic que están diseñados para uso con esta herramienta recargable.
- Panasonic no asume ninguna responsabilidad por daños o accidentes provocados por el uso de un paquete de baterías recicladas y un paquete de baterías no originales.
- No elimine el paquete de baterías en el fuego, ni lo exponga al calor excesivo.
- No permita que los objetos metálicos toquen los terminales del paquete de baterías.
- No permita que los objetos metálicos toquen los terminales del paquete de baterías.
- No transporte ni almacene el paquete de baterías en el mismo contenedor que clavos u otros objetos metálicos similares.
- No entierre clavos ni similares en el paquete de baterías, no lo someta a golpes, no lo desarme, ni intente modificarlo.
- No cargue el paquete de baterías en un lugar a alta temperatura, como por ejemplo cerca de una fuente de fuego o bajo la luz solar directa. De otra manera, la batería podría sobrecalentarse, encenderse o explotar.
- Solamente use el cargador dedicado para cargar el paquete de baterías. De otra manera, la batería podría filtrarse, sobrecalentarse o explotar.
- Después de extraer el paquete de baterías de la herramienta o el cargador, siempre reinstale la cubierta del paquete. De otra manera, los contactos de la batería podrían ser cortados, causando el riesgo de fuego.
- Cuando el paquete de pilas se deteriora, reemplácelo con uno nuevo. El uso continuo de un paquete de pilas dañado puede ser causa de la generación de calor, ignición o rotura de batería.

## IV. MONTAJE

### Empleo del portabrocas de apriete sin llave (EY9X003E)

**PRECAUCIÓN:** • Emplee el portabrocas de apriete sin llave SÓLO en el modo de impulsor de taladro del.

Este portabrocas no está diseñado para ser utilizado en el MODO DE IMPACTO.

Podría dañarse y se reduciría su vida útil de servicio. Además, el portabrocas y sus partes metálicas, tales como el botón, las partes frontales, y la broca, pueden calentarse mucho. Para evitar quemaduras en la piel, póngase guantes de trabajo y/o deje que se enfríen las partes calientes antes de manipularlas.

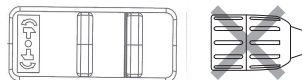

- Asegúrese de que el lugar de trabajo sea seguro. Cuando retire el taladro del material de trabajo, el portabrocas de apriete sin llave podría separarse si se somete a una fuerza de tiro de 100 kg o mayor. La separación sería súbita. Tenga cuidado y evite aplicar fuerza excesiva para separar el taladro del material de trabajo.

#### 1. Colocación del portabrocas de apriete sin llave

Coloque el portabrocas deslizando la hendidura hembra de la parte inferior del portabrocas al impulsor cuadrado del cuerpo de la herramienta. Asegúrese de que el portabrocas quede firmemente conectado al cuerpo.



2. Inserción de la broca  
 Inserte la broca y gire el collar de enclavamiento hacia la derecha (mirando desde delante) reteniendo el mango hasta que se cierren firmemente las garras.

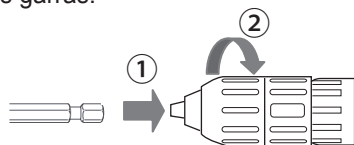

3. Extracción de la broca  
 Gire el collar de enclavamiento hacia la izquierda (mirando desde delante). Entonces, extraiga la broca.

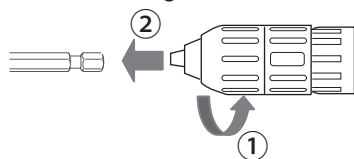

- PRECAUCIÓN:** Si la broca del taladro está demasiado dura para poder extraerla, retenga los dos collares de enclavamiento con llaves de tubos y gírelos en direcciones opuestas.

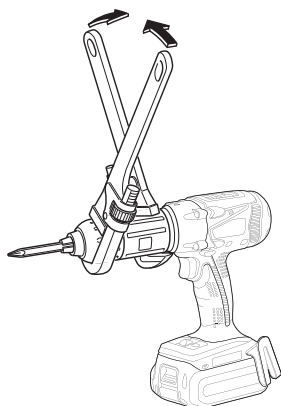

4. Separación del portabrocas de apriete sin llave  
 Para separar el portabrocas, PRESIONE el botón para liberar el portabrocas del impulsor cuadrado.

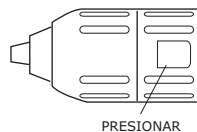

- PRECAUCIÓN:** La cuchilla de la broca del taladro está afilada. Asegúrese de extraer la broca del taladro antes de colocar y separar el portabrocas de apriete sin llave.

## Empleo del portabrocas de cambio rápido (EY9HX110E/EY9HX111E)

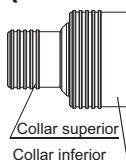

EY9HX110E

Este portabrocas de cambio rápido está diseñado para usarse con la broca cuadrada de la llave de impacto de Panasonic.

**Collar superior :**  
 Para insertar o extraer la broca

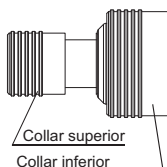

EY9HX111E

**Collar inferior :**  
 Para montar o desmontar el portabrocas de cambio rápido

Emplee brocas hexagonales de 6,35 mm (1/4"). Para asegurar la correcta fijación de la broca, emplee sólo brocas hexagonales con retén de 9,25mm (3/8").

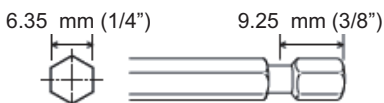

**PRECAUCIÓN:** Asegúrese de que el lugar de trabajo sea seguro. Cuando retire la broca del material de trabajo, el portabrocas de cambio rápido podría separarse si se somete a una fuerza de tiro de 50 kg o mayor. La separación sería súbita. Tenga cuidado y evite aplicar fuerza excesiva para separar la broca del material de trabajo.

1. Colocación del portabrocas de cambio rápido

Coloque el portabrocas de cambio rápido tirando hacia delante del collar inferior y deslizando la hendidura hembra de la parte inferior del portabrocas al impulsor cuadrado del cuerpo de la herramienta.

Libere el collar inferior para asegurarse de que el portabrocas de cambio rápido queda firmemente conectado al cuerpo.

EY9HX110E

①

EY9HX111E

①

②



2. Inserción de la broca

Tire hacia delante del collar superior del portabrocas de cambio rápido, y entonces inserte la broca.

Libere el collar inferior para asegurarse de que la broca queda firmemente conectada al portabrocas.

3. Extracción de la broca

Tire hacia delante del collar superior del portabrocas de cambio rápido, y entonces tire de la broca.

**PRECAUCIÓN:** El mecanismo de impacto generará calor. El impulsor cuadrado y el accesorio pueden calentarse mucho y causar quemaduras en la piel. Para evitar quemaduras en la piel, póngase guantes de trabajo y/o deje que se enfríen las partes calientes antes de manipularlas.

4. Separación del portabrocas de cambio rápido

Tire hacia delante del collar inferior del portabrocas de cambio rápido para desmontarlo.

## Colocación y extracción de la batería

1. Para conectar la batería:

Alinee los puntos de marcador resaltados y adjunte la batería.

- Deslice la batería hasta que se bloquee en su posición.



2. Para extraer la batería:

Pulse el botón y deslice la batería hacia adelante.

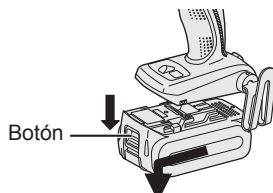

# V. FUNCIONAMIENTO

## [Unidad principal]

### Funcionamiento del interruptor

1. La velocidad aumenta de acuerdo con la fuerza a la que presiona el disparador. Cuando empiece el trabajo, presione ligeramente el disparador para empezar una rotación lenta.
2. Se utiliza un controlador electrónico de realimentación para darle una fuerte torsión incluso a bajas velocidades.
3. El freno funciona cuando se suelta el disparador y el motor se para inmediatamente.

#### NOTA:

Cuando el freno funciona, puede escucharse un sonido de frenado. Esto es normal.

#### PRECAUCIÓN:

Cuando se opera la herramienta tirando del disparador, puede que genere un intervalo momentáneamente antes de iniciarse la rotación. Esto no es señal de un malfuncionamiento.

- \* Este intervalo ocurre cuando se inicia el sistema de circuitos de la herramienta cuando se tira del disparador por primera vez después de instalar un nuevo paquete de batería o después de que la herramienta no ha sido usada por al menos 1 minuto (o al menos 5 minutos desde que el LED está encendido). La rotación se iniciará sin ningún intervalo durante segundas y subsiguientes operaciones.

### Funcionamiento del interruptor y de la palanca de avance/marcha atrás

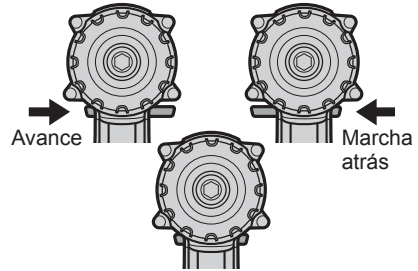

#### PRECAUCIÓN:

Para impedir que se produzcan daños, no utilice la unidad de palanca de avance/marcha atrás; la broca se detiene del todo.

### Funcionamiento del interruptor de rotación de avance

1. Empuje la palanca para que se produzca una rotación de avance.
2. Apriete ligeramente el gatillo del disparador para iniciar la herramienta con lentitud.
3. La velocidad aumenta con la fuerza con la que presiona el disparador para un eficiente apriete de tornillos y taladrado. El freno funciona y la broca se para inmediatamente cuando se suelta el disparador.
4. Tras utilizarlo, coloque la palanca en su posición central (bloqueo del interruptor).

### Funcionamiento del interruptor de rotación inversa

1. Empuje la palanca para que se produzca una rotación inversa. Compruebe la dirección de la rotación antes de utilizarlo.
2. Apriete ligeramente el gatillo del disparador para iniciar la herramienta con lentitud.
3. Tras utilizarlo, coloque la palanca en su posición central (bloqueo del interruptor).

## Modo de selección

Modo de operación	Uso previsto	Material de trabajo	Tamaño Máximo
Impacto	Fijación	Perno Tuerca	Alta resistencia: M12 Estándar: M14
	Atornillado	Tornillo de madera Tornillo auto-perforante	9 mm (3/8") 6 mm (1/4")
Modo Taladro atornillador alto	Atornillado	Tornillo de madera Tornillo auto-perforante	4.2 mm (1/8") 6 mm (1/4")
	Perforación	Madera Metal	21 mm (7/8") 10 mm (3/8")
Modo Taladro atornillador bajo	Atornillado	Tornillo de madera	6.8 mm (1/4")
	Perforación	Madera Metal	35 mm (1-3/8") 13 mm (1/2")

### ⚠ ADVERTENCIA!

Esta herramienta no debe utilizarse como taladro en el "Modo de pistola de impacto". Durante el taladrado en acero, la broca de taladro puede romperse en el caso de bloquearse y esto puede provocar cortes peligrosos.

## Funcionamiento de pistola de impacto

**Seleccione impacto con el interruptor de selección de modo.**

- Cambie a la posición de impacto o modo taladro atornillador alto/bajo solo cuando la herramienta ha detenido completamente la rotación. Si la herramienta está rotando puede provocar daños.

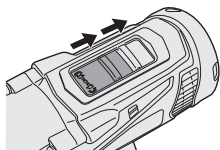

## Funcionamiento de pistola taladradora

**Seleccione modo taladro atornillador alto/bajo con el interruptor de selección de modo.**

- Cambie a la posición de impacto o modo taladro atornillador alto/bajo solo cuando la herramienta ha detenido completamente la rotación. Si la herramienta está rotando puede provocar daños.

Modo Taladro atornillador bajo

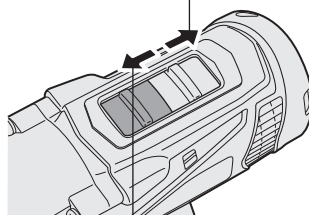

Modo Taladro atornillador alto

## Ajuste de torsión del embrague

Ajuste la torsión a uno de los 21 ajustes de embrague o a la posición "½".

### PRECAUCIÓN:

Haga un ensayo de ajustes antes del funcionamiento real.

Ajuste la escala a esta marca (◁).

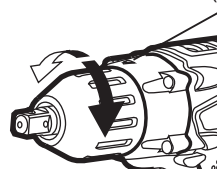

## Cómo utilizar el gancho del cinturón

### ⚠ ¡ADVERTENCIA!

- Asegúrese de acoplar bien el gancho del cinturón a la unidad principal apretando bien el tornillo. Cuando el gancho del cinturón no está firmemente acoplado a la unidad principal, puede soltarse, y la unidad principal puede caerse, lo cual podría ocasionar un accidente o heridas.
- Verifique periódicamente que el tornillo está apretado. Si está flojo, apriete firmemente.

- Asegúrese de acoplar el gancho del cinturón firmemente y bien apretado en un cinturón de cintura u otros. Tenga cuidado de que la unidad no se deslice fuera del cinturón, lo cual podría ocasionar un accidente o heridas.
- Cuando se sostiene a la unidad principal mediante un gancho de cinturón, evite saltar o correr con ella. Si lo hiciera, podría deslizarse el gancho y podría caerse la unidad principal, lo cual podría ocasionar un accidente o heridas.
- Cuando no se utiliza el gancho de cinturón, asegúrese de volver a colocarlo en la posición de almacenaje. El gancho del cinturón puede engancharse en algo, lo cual podría ocasionar un accidente o heridas.
- Cuando la unidad se engancha al cinturón de la cintura mediante el gancho de cinturón, no acople otra broca que las brocas del destornillador a la unidad.  
Un objeto de borde afilado, como una broca, puede causar heridas o un accidente.

## Para cambiar el lugar de ubicación del gancho de cinturón

El gancho de cinturón puede acoplarse en cualquier costado de la unidad.

### 1. Cómo sacar el gancho

- (1) Extraiga el tornillo.
- (2) Retire el gancho.

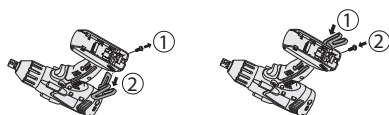

### 2. Cómo acoplar el gancho al otro lado

- (1) Inserte el gancho en el otro lado.
- (2) Apriete completamente el tornillo hasta que quede bien fijado.

## Panel de control



### (1) Luz LED

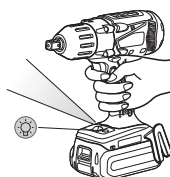

Antes de usar la luz de LED, siempre tire del interruptor una vez.

Presione el botón de luz LED.

La luz se enciende con muy poca corriente y no afecta adversamente el funcionamiento de la herramienta durante el uso o la capacidad de la batería.

### PRECAUCIÓN:

- La luz LED integrada se ha diseñado para iluminar la pequeña área de trabajo temporalmente.
- No lo utilice en lugar de una linterna normal ya que no tiene suficiente brillo.
- La luz LED se apaga cuando la herramienta no ha sido usada por 5 minutos.

### Precaución: NO MIRE FIJAMENTE EL HAZ DE LUZ.

El uso de controles o ajustes o la realización de otros procedimientos que no sean los especificados puede producir una exposición a radiación peligrosa.

### (2) Luz de advertencia de sobrecalentamiento



Apagado  
(funcionamiento normal)

Iluminado:  
Sobrecalentamiento (motor)

Destella:  
Sobrecalentamiento (batería)

Indica que se detuvo el funcionamiento por un sobrecalentamiento de la batería o el motor.

Para proteger el motor o la batería, asegúrese de observar lo siguiente cuando efectúe esta operación.

- Si el motor o la batería se calienta, se activará la función de protección y el motor o la batería dejará de funcionar. La lámpara de advertencia de sobrecalentamiento en el panel de control se ilumina o destella cuando esta característica está activada.
- Si se activa la función de protección de sobrecalentamiento, espere hasta que la herramienta se haya enfriado completamente (por lo menos 30 minutos). La herramienta está lista para usar cuando se apaga la luz de advertencia de sobrecalentamiento.
- Evite utilizar la herramienta de tal forma que la función de protección de sobrecalentamiento se active repetidamente.
- Si la herramienta funciona continuamente bajo condiciones de carga pesada o si se usa en condiciones de alta temperatura (tal como durante el verano), la protección contra sobrecalentamiento puede activarse frecuentemente.
- Si la herramienta se usa en condiciones de temperatura fría (tal como durante el invierno) o si se detiene con frecuencia durante el uso, la protección contra sobrecalentamiento quizás no se active.
- La variación de temperatura ambiente es de entre 0°C (32°F) y 40°C (104°F).  
Si la batería se utiliza cuando la temperatura de la batería es inferior a 0°C (32°F), la herramienta puede no funcionar correctamente.
- Cuando se vaya a cargar una batería fría (unos 0°C (32°F) o menos) en un cuarto cálido, deje la batería en la habitación durante al menos una hora y cárguela cuando se haya calentado a la temperatura de la habitación.
- El funcionamiento de la EY9L42 se deteriora mucho por debajo de los 10 °C debido a las condiciones de trabajo y a otros factores.

### (3) Luz de advertencia de batería baja

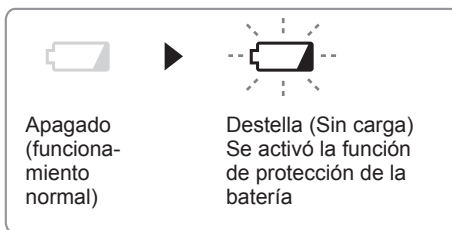

Una descarga excesiva (completa) de las baterías de Li-ión acorta dramáticamente su vida de servicio. El destornillador contiene una función de protección de batería diseñada para evitar una descarga excesiva de la batería.

- La función de protección de batería se activa inmediatamente antes de que la batería se quede completamente sin carga haciendo que destelle la luz de advertencia batería baja.
- Si se da cuenta que destella la luz de advertencia de batería baja, cargue inmediatamente la batería.
- Si se comienza con poca batería restante, la herramienta puede que pare de funcionar sin que parpadee primero la lámpara de advertencia de batería baja. Esto indica que hay muy poca potencia restante en la batería para usar la herramienta, y el paquete de batería debe ser cargada antes de seguir usándola.
- Si la herramienta está sujeta a una carga repentina durante su uso que cause que el motor se bloquee, puede que se dispare el sensor de prevención de sobrecarga, y la lámpara de advertencia de batería baja puede parpadear. La lámpara parará de parpadear una vez que se aborde la causa del bloqueo del motor y disparo de ciclo.

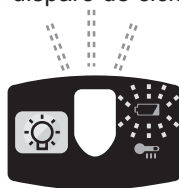



## Agarre recomendado

Utilice la empuñadura para sostener y accionar la herramienta con una sola mano. Si el trabajo requiere fuerza adicional, podrá empujar la parte trasera de la herramienta con la otra mano.

- La función de protección de batería se puede activar cuando una alta carga se ubica abruptamente en el motor, aún cuando queda abundante carga en la batería. En este caso, tanto la luz LED como la lámpara de advertencia de batería baja parpadearán.
- Si tanto la luz LED como la lámpara de advertencia de batería baja parpadean, reduzca la fuerza de empuje sobre el destornillador o, si usa un taladro destornillador, ajuste el interruptor de velocidad a una posición inferior.

## [Bloque de pilas]

### Para un uso adecuado de la batería

#### Batería de Li-ión

- Para una vida óptima de la batería, guarde la batería de Li-ión siguiendo el uso sin carga.
- Cuando cargue la caja de batería, confirme que los terminales en el cargador de batería estén libres de materias extrañas tales como polvo y agua, etc. Limpie los terminales antes de cargar la caja de batería si hay materias extrañas en los terminales. La vida de los terminales de la caja de batería puede verse afectada por materias extrañas tales como polo y agua, etc. durante su funcionamiento.

- Cuando no se utiliza la batería, manténgala separada de otros objetos metálicos, como: clips de papel, monedas, llaves, clavos, tornillos u otros objetos metálicos pequeños que pueden actuar de conexión entre un terminal y el otro. Un cortocircuito entre los terminales

de la batería pueden ocasionar chispas, quemaduras o incendios.

- Cuando haga funcionar con la batería, asegúrese que el lugar de trabajo está bien ventilado.
- Cuando se saca la batería del cuerpo principal de la herramienta, vuelva a cerrar inmediatamente la cubierta de batería, para evitar que el polvo o la suciedad puedan ensuciar los terminales de batería y provocar un cortocircuito.

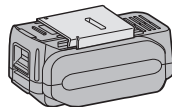

### Vida útil de la batería

Las baterías recargables tienen una vida útil limitada. Si el tiempo de funcionamiento se acorta mucho tras la recarga, sustituya la batería por una nueva.

### Reciclado de la batería

#### ATENCIÓN:

#### PARA batería Li-ión

La batería de Li-ión que compró es reciclable. Llame a 1-800-8-BATTERY para información sobre el reciclado de esta batería.



### Recomendaciones de uso

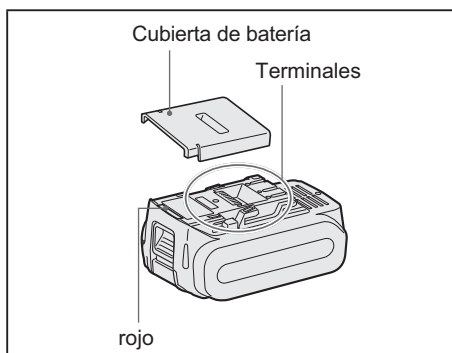

## Asegúrese de utilizar la cubierta de la caja de batería

- Cuando no utilice la caja de batería, guarde la batería de tal forma que las materias extrañas tales como polvo y agua, etc. ensucien los terminales. Asegúrese de colocar la cubierta de la caja de batería de tal forma de proteger los terminales de la batería.
- Cuando cargue la caja de batería, confirme que los terminales en el cargador de batería estén libres de materias extrañas tales como polvo y agua, etc. Limpie los terminales antes de cargar la caja de batería si hay materias extrañas en los terminales.  
La vida de los terminales de la caja de batería puede verse afectada por materias extrañas tales como polo y agua, etc. durante su funcionamiento.

### **⚠ PRECAUCIÓN:**

Para proteger el motor o la batería, asegúrese de observar lo siguiente cuando efectúe esta operación.

- Si el motor o la batería se calienta, se activará la función de protección y la batería dejará de funcionar.

### **Para un uso más seguro**

- La batería está diseñada para conectarse siguiendo dos pasos por motivos de seguridad. Compruebe que la batería está conectada correctamente en la unidad principal antes de utilizar la herramienta.
- Si la batería no ha quedado bien conectada, al activar el interruptor parpadearán la lámpara de aviso de sobrecalentamiento y la lámpara de aviso de bajo nivel de carga de batería, para indicar que no es posible un funcionamiento seguro, y la unidad principal no girará con normalidad. Conecte la batería a la unidad de la herramienta hasta que el indicador rojo o amarillo desaparezca.

## [Cargador de la batería]

### Carga

#### **⚠ PRECAUCIÓN:**

- El cargador está diseñado para funcionar con alimentación eléctrica doméstica estándar únicamente tal y como se indica en la placa de características. Realice la carga únicamente con la tensión indicada en la placa de características de la unidad. P. ej. 230 V/50 Hz.
- No intente utilizarlo con ninguna otra tensión o frecuencia nominal.
- Si la temperatura del paquete de baterías cae aproximadamente bajo  $-10^{\circ}\text{C}$  ( $14^{\circ}\text{F}$ ), la carga se detendrá automáticamente para evitar la degradación de la batería.
- La variación de temperatura ambiente es de entre  $0^{\circ}\text{C}$  ( $32^{\circ}\text{F}$ ) y  $40^{\circ}\text{C}$  ( $104^{\circ}\text{F}$ ). Si la batería se utiliza cuando la temperatura de la batería es inferior a  $0^{\circ}\text{C}$  ( $32^{\circ}\text{F}$ ), la herramienta puede no funcionar correctamente.
- Utilice siempre el cargador a una temperatura entre  $0^{\circ}\text{C}$  y  $40^{\circ}\text{C}$  y cargue la batería a una temperatura similar a la de la propia batería. (Procure que no haya una diferencia superior a  $15^{\circ}\text{C}$  entre la temperatura de la batería y la del lugar donde se realiza la carga.)
- Cuando se vaya a cargar una batería fría (unos  $0^{\circ}\text{C}$  ( $32^{\circ}\text{F}$ ) o menos) en un cuarto cálido, deje la batería en la habitación durante al menos una hora y cárguela cuando se haya calentado a la temperatura de la habitación.
- Deje que se enfríe el cargador al cargar más de dos baterías de forma consecutiva.
- No introduzca sus dedos dentro del hueco del contacto, cuando esté sujetando el cambiador o en ninguna otra ocasión.

## **⚠ PRECAUCIÓN:**

Para impedir el riesgo de incendio o daños del cargador de batería.

- No tapone los orificios de ventilación del cargador y la batería.
- Desenchufe el cargador cuando no lo utilice.

## **NOTA:**

Su batería no está totalmente cargada al momento de comprarla. Asegúrese de cargar la batería antes de utilizarla.

### Cómo cargar el dispositivo

1. Enchufe el cargador en la fuente de alimentación de CA.

2. Meta firmemente la batería en el cargador.

1. Alinee las marcas de alineación y coloque la batería en el enchufe del cargador.

2. Deslice hacia adelante en el sentido de la flecha.

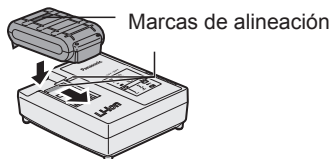

3. La luz indicadora de carga permanecerá encendida durante la carga.

Cuando haya terminado la carga, se accionará automáticamente un conmutador electrónico interno para impedir cualquier sobrecarga.

- No podrá cargar la batería si ésta está todavía caliente (por ejemplo, inmediatamente después de haber trabajado mucho).

La luz de espera naranja seguirá destellando hasta que se enfríe la batería.

La carga comenzará automáticamente.

4. La luz de carga (verde) destellará lentamente cuando la batería se haya cargado a un 80%.

5. Cuando se completa la carga, la luz de carga en verde se apagará.

6. Si la temperatura de la batería es de 0°C o menos, la batería demora más en cargarse completamente que el tiempo de carga normal.

Incluso cuando la batería esté completamente cargada, tendrá aproximadamente 50% de la carga de una batería totalmente cargada a la temperatura de funcionamiento normal.

7. Si no se enciende la luz (verde) de carga consulte con un concesionario autorizado.

8. Si se vuelve a colocar una batería totalmente cargada en el cargador, se encenderá la luz de carga. Luego de algunos minutos, la lámpara de carga en verde se apagará.

9. Extraiga la batería mientras mantiene levantado el botón de desbloqueo de la batería.

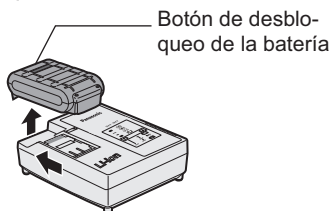

# INDICACIÓN DE LA LÁMPARA

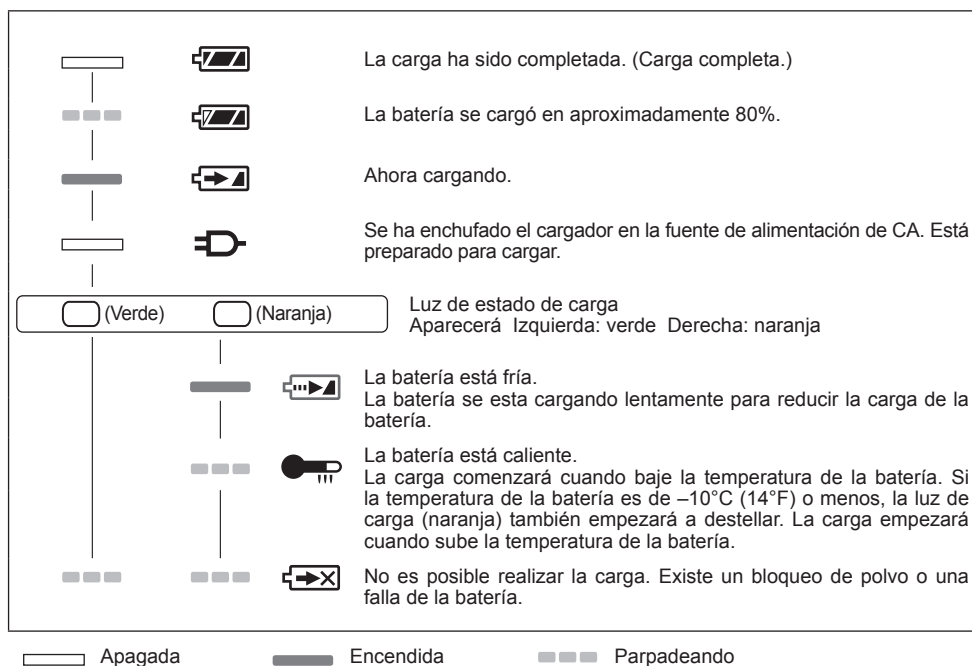

## Declaración de interferencias con radiofrecuencias de la Comisión Federal de Comunicaciones

Este equipo ha sido probado y se ha determinado que cumple con las limitaciones de un dispositivo digital de Clase B, de conformidad con el Apartado 15 de las regulaciones de FCC. Estas limitaciones están diseñadas para brindar protección razonable contra las interferencias perjudiciales en un entorno residencial. Este equipo genera, utiliza y puede irradiar energía de radiofrecuencia y, si no se instala y utiliza de acuerdo a las instrucciones, puede provocar interferencias perjudiciales en las comunicaciones de radio. Sin embargo, no existe ninguna garantía de que no se produzcan interferencias en una instalación concreta. Si este equipo provoca interferencias perjudiciales en la recepción de radio o televisión, lo que se puede determinar apagando y encendiendo el equipo, se recomienda al usuario intentar corregir la interferencia adoptando una de las siguientes medidas:

- Cambie la orientación o posición de la antena receptora.
- Aumente la separación entre el equipo y el receptor.
- Conecte el equipo en una toma de corriente de un circuito que no sea el mismo en el que está conectado el receptor.
- Consulte por ayuda a un proveedor o un técnico de radio/televisión con experiencia.

Precaución de FCC: Para asegurar un cumplimiento continuo, instale y use el equipo según las instrucciones provistas. Utilice solamente el paquete de pilas especificado en el manual de instrucciones. Cualquier cambio o modificación no aprobada expresamente por el grupo responsable de su certificación puede anular el derecho del usuario sobre el uso del equipo.

Este dispositivo cumple con el Apartado 15 de las regulaciones de FCC. La operación está sujeta a las siguientes dos condiciones (1) Este dispositivo no puede ocasionar interferencias que ocasionen daños y (2) este dispositivo debe aceptar cualquier interferencia, incluida una interferencia que pueda ocasionar una operación no deseada.

Este aparato digital de Clase B cumple con la norma canadiense ICES-003.

## VI. MANTENIMIENTO

- Utilice sólo un paño suave y seco para limpiar la herramienta. No utilice paños húmedos, bencina, diluyentes u otros disolventes volátiles de limpieza.
- En el caso de que el interior de la herramienta o la batería estuvieran expuestos al agua, drénelos y permita que se sequen lo antes posible. Retire con cuidado cualquier polvo o limadura de hierro que se haya acumulado dentro de la herramienta. Si experimenta cualquier problema al usar la herramienta, consulte con una tienda de reparación.

## VII. ACCESORIOS

Utilice sólo brocas adecuadas al tamaño del portabrocas del taladro.

Emplee el portabrocas de apriete sin llave (EY9X003E) y el portabrocas de cambio rápido (EY9HX111E) opcionales originales de Panasonic para conseguir el máximo rendimiento.

## VIII. ANEXO

### MÁXIMAS CAPACIDADES RECOMENDADAS

Apriete de tornillo	Tornillo de madera	Modo de impacto Modo Taladro atornillador alto Modo Taladro atornillador bajo	9 mm (3/8") 4,2 mm (1/8") 6,8 mm (1/4")
	Tornillo autoperforante	Modo de impacto Modo Taladro atornillador alto	6 mm (1/4") 6 mm (1/4")
Fijación de pernos		Modo de impacto	Perno estándar: M14 Perno de alta resistencia: M12
Perforación	Acero	Modo Taladro atornillador alto Modo Taladro atornillador bajo	10 mm (3/8") 13 mm (1/2")
	Madera	Modo Taladro atornillador alto Modo Taladro atornillador bajo	21 mm (7/8") 35 mm (1 - 3/8")

### INFORMACIÓN ADICIONAL SOBRE LA GARANTÍA

La rotura y los daños provocados por un uso continuado durante un periodo de tiempo prolongado (por ejemplo trabajos en líneas de montaje de fábricas, etc.) no están cubiertos por la garantía.

# IX. ESPECIFICACIONES

## NOTA:

Indicación de peso

Mayor que o igual a 1 kg : indicado por 0,05 kg.

Menos de 1 kg : indicado por 0,01 kg.

## UNIDAD PRINCIPAL

Modelo	EY7549
Motor	14,4 V CC
Sin velocidad de carga	Modo de impacto: 0 – 2300 min <sup>-1</sup>
	Modo Taladro atornillador alto: 0 – 1200 min <sup>-1</sup>
	Modo Taladro atornillador bajo: 0 – 380 min <sup>-1</sup>
Torsión máxima	Modo de impacto: 150 Núm (1330 pulg. – libras) perno de alta resistencia M16 130 Núm (1150 pulg. – libras) perno de alta resistencia M14
	Modo Taladro atornillador alto: 9 Núm (80 pulg. – libras)
	Modo Taladro atornillador bajo: 26 Núm (230 pulg. – libras)
Torsión de embrague	Aprox. 0.7 - 4.4 Núm (6.2 - 38.9 pulg. – libras)
Longitud total	210 mm (8 - 1/4")
Peso (con batería)	1.85 kg (4 libras)

## BATERÍA

N.º de modelo	EY9L41	EY9L42	EY9L44	EY9L45
Batería de almacenaje	Batería Li-ión			
Tensión de batería	14.4 V CC (3.6 V × 4 celdas)		14.4 V CC (3.6 V × 8 celdas)	

## CARGADOR DE BATERÍA

N.º de modelo	EY0L81			
Régimen	Vea la placa de especificaciones en la parte inferior del cargador.			
Peso	0,93 kg			
Tiempo de carga	EY9L41	EY9L42	EY9L44	EY9L45
	Utilizable: 45 min. Completa: 60 min.	Utilizable: 30 min. Completa: 35 min.	Utilizable: 50 min. Completa: 65 min.	Utilizable: 65 min. Completa: 80 min.

N.º de modelo	EY0L82			
Régimen	Vea la placa de especificaciones en la parte inferior del cargador.			
Peso	0,93 kg			
Tiempo de carga	EY9L41	EY9L42	EY9L44	EY9L45
	Utilizable: 35 min. Completa: 50 min.	Utilizable: 30 min. Completa: 35 min.	Utilizable: 40 min. Completa: 55 min.	Utilizable: 50 min. Completa: 60 min.

**NOTA:** Este cuadro puede contener modelos no disponibles en su país.

Consulte el más reciente catálogo general.

**NOTA:** Puede consultar el nombre y la dirección del concesionario en la tarjeta de garantía que se incluye.

**Panasonic Eco Solutions North America**

Two Riverfront Plaza, Newark, NJ 07102

**Panasonic Canada Inc.**

5770 Ambler Drive, Mississauga, Ontario, L4W 2T3  
[www.panasonic.ca](http://www.panasonic.ca)