



Operating Instructions

Air Conditioner



Model No.
Indoor Unit
CS-RE9SKUA
CS-RE12SKUA

Outdoor Unit
CU-RE9SKUA
CU-RE12SKUA



Operating Instructions
Air Conditioner 2-11

Instructions d'utilisation
Climatiseur 13-23

English

Français

Thank you for purchasing Panasonic Air Conditioner.

Installation instructions attached.

Before operating the unit, please read these operating instructions thoroughly and keep them for future reference.

The illustrations in this manual are for explanation purposes only and may differ from the actual unit. They are subject to change without notice for future improvement.

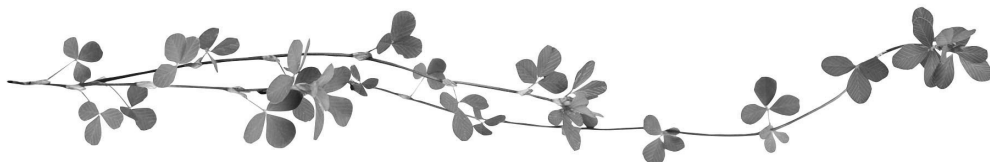

Operation conditions

Use this air conditioner under the following temperature range.

DBT : Dry bulb temperature

WBT : Wet bulb temperature

| Temperature (°F/°C) | | Indoor | | Outdoor | |
|---------------------|------|---------|---------|----------|----------|
| | | DBT | WBT | DBT | WBT |
| COOL | Max. | 89.6/32 | 73.4/23 | 114.8/46 | 78.8/26 |
| | Min. | 60.8/16 | 51.8/11 | 0/-17.8 | -/- |
| HEAT | Max. | 86.0/30 | -/- | 75.2/24 | 64.4/18 |
| | Min. | 60.8/16 | -/- | -4/-20 | -2.2/-19 |

Power Supply

| Models Number | Time Delay Circuit Breaker | Rated Volts |
|---------------------------|----------------------------|-------------|
| CS-RE9SKUA / CU-RE9SKUA | 15 Amps | 208/230V |
| CS-RE12SKUA / CU-RE12SKUA | 20 Amps | |

Quick guide

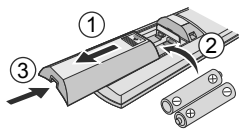

Inserting the batteries

- ① Pull out the back cover of remote control
- ② Insert AAA or R03 batteries (can be used ~ 1 year)
- ③ Close the cover

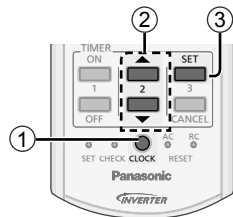

Clock setting

- ① Press **CLOCK**
- ② Set the time
- ③ Confirm

Basic operation

- ① Select the desired mode



- ② Start/stop the operation

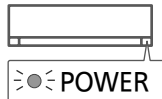

• Please note that the **OFF** indication is on display to start the unit.

- ③ Select the desired temperature

- Selection range (Not applicable for FAN mode):
60°F ~ 86°F / 16°C ~ 30°C.
- Operating the unit within the recommended temperature range may save energy.
HEAT : 68°F ~ 82°F / 20°C ~ 24°C.
COOL : 78°F ~ 82°F / 26°C ~ 28°C.
DRY : 2°F ~ 4°F / 1°C ~ 2°C lower than room temperature.

• To dim or restore the unit's indicator brightness, press  and hold for 5 seconds.

• Use remote control within 26ft/8m from the remote control receiver of the indoor unit.

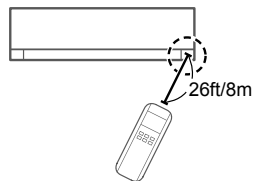
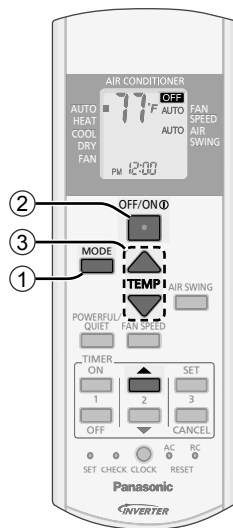

Table of contents

| | |
|-----------------------------|------|
| Safety precautions..... | 4-5 |
| How to use..... | 6-7 |
| Cleaning instructions | 8 |
| Troubleshooting | 9-10 |
| Information..... | 11 |

Accessories

- Remote control
- AAA or R03 batteries × 2
- Remote control holder
- Screws for remote control holder × 2

Safety precautions

To prevent personal injury, injury to others or property damage, please comply with the following:



Incorrect operation due to failure to follow instructions below may cause harm or damage, the seriousness of which is classified as below:

| | |
|--|---|
|  WARNING | This sign warns of death or serious injury. |
|--|---|

| | |
|--|--|
|  CAUTION | This sign warns of injury or damage to property. |
|--|--|

The instructions to be followed are classified by the following symbols:

| | |
|---|---|
|  | This symbol denotes an action that is PROHIBITED . |
|---|---|

| | |
|---|--|
|  | These symbols denote actions COMPULSORY . |
|  | |

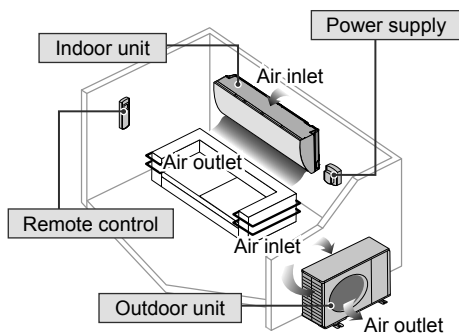

WARNING

Indoor unit and outdoor unit

 This appliance is not intended for use by persons (including children) with reduced physical, sensory or mental capabilities, or lack of experience and knowledge, unless they have been given supervision or instruction concerning use of the appliance by a person responsible for their safety. Children should be supervised to ensure that they do not play with the appliance.

Please consult authorised dealer or specialist to clean the internal parts, repair, install, remove and reinstall the unit. Improper installation and handling will cause leakage, electric shock or fire.

Confirm with authorised dealer or specialist on usage of any specified refrigerant type. Using refrigerant type other than the specified may cause product damage, burst and injury etc.

 Do not install the unit in a potentially explosive or flammable atmosphere. Failure to do so could result in fire.

Do not insert your fingers or other objects into the air conditioner indoor or outdoor unit, rotating parts may cause injury.



Do not touch the outdoor unit during lightning, it may cause electric shock.

Do not expose yourself directly to cold air for a long period to avoid excess cooling.

Do not sit or step on the unit, you may fall down accidentally.



Remote control

 Do not allow infants and small children to play with the remote control to prevent them from accidentally swallowing the batteries.

Power supply

 Do not use a modified cord, joint cord, extension cord or unspecified cord to prevent overheating and fire.





- To prevent overheating, fire or electric shock:
- Do not share the same power outlet with other equipment.
 - Do not operate with wet hands.
 - Do not over bend the power supply cord.



If the supply cord is damaged, it must be replaced by the manufacturer, service agent or similarly qualified persons in order to avoid a hazard.

It is strongly recommended to install this unit using an Earth Leakage Circuit Breaker (ELCB) or Ground Fault Interrupt (GFCI) or Appliance Leakage Current Interrupt (ALCI) to prevent electric shock or fire.

Stop using the product if any abnormality/failure occurs or turn off the power switch and breaker. (Risk of smoke/fire/electric shock)

- Examples of abnormality/failure
- The ELCB or GFCI or ALCI trip frequently.
 - Burning smell is observed.
 - Abnormal noise or vibration of the unit is observed.
 - Water leaks from the indoor unit.
 - Power cord becomes abnormally hot.
 - Fan speed cannot be controlled.
 - The unit stops running immediately even if it is switched on for operation.
 - The fan does not stop even if the operation is stopped.

Contact your local dealer immediately for maintenance or repair assistance.



This equipment must be earthed to prevent electrical shock or fire.



- Prevent electric shock by switching off the power supply:
- Before cleaning or servicing,
 - When extended non-use, or
 - During abnormally strong lightning activity.



CAUTION

Indoor unit and outdoor unit



Do not wash the indoor unit with water, benzene, thinner or scouring powder to avoid damage or corrosion at the unit.



Do not use for preservation of precise equipment, food, animals, plants, artwork or other objects. This may cause quality deterioration, etc.

Do not use any combustible equipment in front of the airflow outlet to avoid fire propagation.

Do not expose plants or pet directly to airflow to avoid injury, etc.

Do not touch the sharp aluminium fin, sharp parts may cause injury.



Do not switch ON the indoor unit when waxing the floor. After waxing, aerate the room properly before operating the unit.

Do not install the unit in oily and smoky areas to prevent damage to the unit.

Do not dismantle the unit for cleaning purpose to avoid injury.

Do not step onto an unstable bench when cleaning the unit to avoid injury.

Do not place a vase or water container on the unit. Water may enter the unit and degrade the insulation. This may cause an electric shock.

Do not open window or door for long time during COOL/DRY mode operation.



Prevent water leakage by ensuring drainage pipe is:

- Connected properly,
- Kept clear of gutters and containers, or
- Not immersed in water

After a long period of use or use with any combustible equipment, aerate the room regularly.

After a long period of use, make sure the installation rack does not deteriorate to prevent the unit from falling down.

Remote control



Do not use rechargeable (Ni-Cd) batteries. It may damage the remote control.



To prevent malfunction or damage of the remote control:

- Remove the batteries if the unit is not going to be used for a long period of time.
- New batteries of the same type must be inserted following the polarity stated.

How to use

MODE



To select operation mode

AUTO - For your convenience

- During operation mode selection the POWER indicator blinks.
- Unit selects operation mode every 10 minutes according to setting temperature and room temperature.

HEAT - To enjoy warm air

- Unit takes a while to warm up. The POWER indicator blinks during this operation.

COOL - To enjoy cool air

- Provides efficient comfort cooling to suit your needs.

DRY - To dehumidify the environment

- Unit operates at low fan speed to give a gentle cooling operation.

FAN - To circulate air in the room

POWERFUL/
QUIET



To switch between powerful & quiet

→ POWERFUL → QUIET → NORMAL

POWERFUL: To reach temperature quickly

▶ ● ◀ POWERFUL

- This operation stops automatically after 20 minutes.

QUIET: To enjoy quiet operation

▶ ● ◀ QUIET

- This operation reduces airflow noise.

Can be activated in all modes and can be cancelled by pressing the respective button again.



Remote control receiver and indicator

- POWER (Green)
- TIMER (Orange)
- POWERFUL (Orange)
- QUIET (Orange)

Remote control display

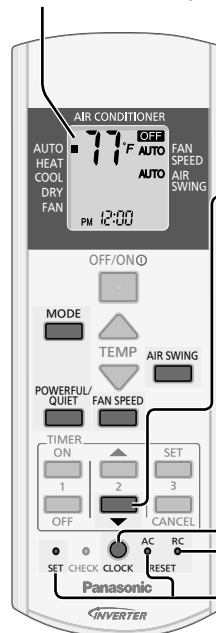

Press and hold for approximately 10 seconds to show temperature setting in °F or °C.

Press and hold for approximately 5 seconds to show 12-hour (am/pm) or 24-hour time indication.

Press to restore the remote control to default setting.

Not used in normal operations.

Auto OFF/ON button

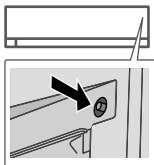

Use when remote control is misplaced or a malfunction occurs. Raise the front panel:

1. Press the button once to use in AUTO mode.
2. Press and hold the button until you hear 1 beep, then release to use in forced COOL mode.
3. Repeat step 2. Press and hold the button until you hear 2 beeps, then release to use in normal COOL mode.
4. Repeat step 3. Press and hold the button until you hear 3 beeps, then release to use in forced HEAT mode.

- Press the button again to turn off.

FAN SPEED



To select fan speed

(Remote control display)

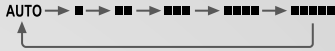

- For AUTO, the indoor fan speed is automatically adjusted according to the operation mode.

AIR SWING



To adjust vertical airflow direction

(Remote control display)



- Keeps the room ventilated.
- In COOL/DRY mode, if AUTO is set, the flap swings up/down automatically.
- In HEAT mode, if AUTO is set, the horizontal louver is fixed at the predetermined position.
- Do not adjust the flap by hand.

Auto Restart Control

- If power is resumed after a power failure, the operation will restart automatically after a period of time with previous operation mode and airflow direction.
- This control is not applicable when TIMER is set.

To adjust horizontal airflow direction



- Manually adjustable.



To set the timer

2 sets of ON and OFF timers are available to turn ON or OFF the unit at different preset times.

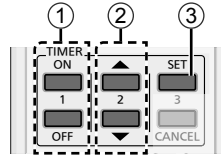

① Select ON or OFF timer

- Each time pressed:

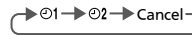

Example:

OFF at 11:50PM



② Set the time



③ Confirm



- To cancel ON or OFF timer, press or to select respective ① or ② then press .
- If timer is cancelled manually or due to power failure, you can restore the timer again by pressing or to select respective ① or ② then press .
- The nearest timer setting will be displayed and will activate in sequence.
- When ON Timer is set, the unit may start earlier (up to 35 minutes) before the actual set time in order to achieve the desired temperature on time.
- Timer operation is based on the clock set in the remote control and repeats daily once set. For clock setting, please refer to Quick guide.

Cleaning instructions

To ensure optimal performance of the unit, cleaning has to be carried out at regular intervals. Dirty unit may cause malfunction and you may see error code "H99". Please consult authorised dealer.

- Switch off the power at the circuit breaker before cleaning.
- Do not touch the aluminium fin, sharp parts may cause injury.
- Do not use benzene, thinner or scouring powder.
- Use only soap (≈ pH 7) or neutral household detergent.
- Do not use water hotter than 104°F / 40°C.

Indoor unit

Wipe the unit gently with a soft, dry cloth.

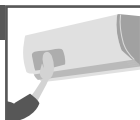

Front panel

Wash gently and dry.

Remove the front panel

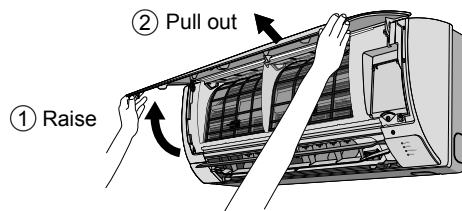

Close it securely

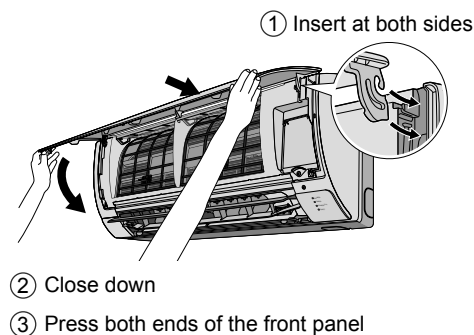

Indoor unit

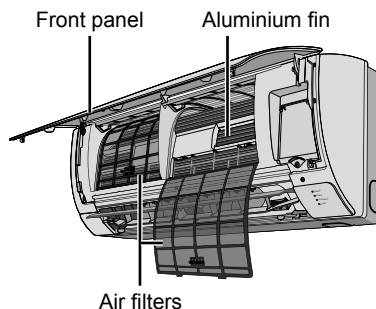

Air filters

Every 2 weeks

- Wash/rinse the filters gently with water to avoid damage to the filter surface.
- Dry the filters thoroughly under shade, away from fire or direct sunlight.
- Replace any damaged filters.



Remove air filter

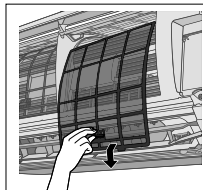

Attach air filter

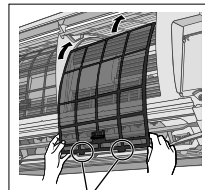

Insert into the unit

For seasonal inspection after extended non-use

- Checking of remote control batteries.
- No obstruction at air inlet and air outlet vents.
- Use Auto OFF/ON button to select COOL/HEAT operation. After 15 minutes of operation, it is normal to have the following temperature difference between air inlet and air outlet vents:

COOL: ≥ 14.4°F/8°C HEAT: ≥ 25.2°F/14°C

For extended non-use

- Activate HEAT mode for 2~3 hours to remove moisture left in the internal parts thoroughly to prevent mould growth.
- Turn off the power supply.
- Remove the remote control batteries.

Troubleshooting

The following symptoms do not indicate malfunction.

| Symptom | Cause |
|---|---|
| Mist emerges from indoor unit. | • Condensation effect due to cooling process. |
| Water flowing sound during operation. | • Refrigerant flow inside the unit. |
| The room has a peculiar odour. | • This may be due to damp smell emitted by the wall, carpet, furniture or clothing. |
| Indoor fan stops occasionally during automatic fan speed setting. | • This helps to remove the surrounding odour. |
| Airflow continues even after operation has stopped. | • Extraction of remaining heat from the indoor unit (maximum 30 seconds). |
| Operation is delayed a few minutes after restarting. | • The delay is a protection to the unit's compressor. |
| Outdoor unit emits water/steam. | • Condensation or evaporation occurs on pipes. |
| TIMER indicator is always on. | • The timer setting repeats daily once set. |
| Indoor fan stops occasionally during heating operation. | • To avoid unintended cooling effect. |
| POWER indicator blinks before the unit is switched on. | • This is a preliminary step in preparation for the operation when the ON timer has been set. |
| Cracking sound during operation. | • Changes of temperature caused the expansion/contraction of the unit. |
| Discoloration of some plastic parts. | • Discoloration is subject to material types used in plastic parts, accelerated when exposed to heat, sun light, UV light, or environmental factor. |

Check the following before calling for servicing.

| Symptom | Check |
|---|---|
| Operation in HEAT/COOL mode is not working efficiently. | <ul style="list-style-type: none"> • Set the temperature correctly. • Close all doors and windows. • Clean or replace the filters. • Clear any obstruction at the air inlet and air outlet vents. |
| Noisy during operation. | <ul style="list-style-type: none"> • Check if the unit has been installed at an incline. • Close the intake grille properly. |
| Remote control does not work. (Display is dim or transmission signal is weak.) | <ul style="list-style-type: none"> • Insert the batteries correctly. • Replace weak batteries. |
| The unit does not work. | <ul style="list-style-type: none"> • Check if the circuit breaker is tripped. • Check if timers have been set. |
| The unit does not receive the signal from the remote control. | <ul style="list-style-type: none"> • Make sure the receiver is not obstructed. • Certain fluorescent lights may interfere with signal transmitter. Please consult authorised dealer. |

NON SERVICEABLE CRITERIAS

SWITCH OFF POWER AT THE CIRCUIT BREAKER then please consult an authorised dealer under the following conditions:

- Abnormal noise during operation.
- Water/foreign particles have entered the remote control.
- Water leaks from Indoor unit.
- Circuit breaker switches off frequently.
- Switches or buttons are not functioning properly.

Troubleshooting

The unit stops and the TIMER indicator blinks.

Use remote control to retrieve error code.

- ① Press for 5 seconds
- ② Press until you hear beep sound, then write down the error code
- ③ Press for 5 seconds to quit checking
- ④ Turn the unit off and reveal the error code to authorised dealer

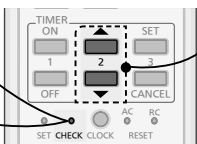

• For certain errors, you may restart the unit for limited operation with 4 beeps when operation starts.

| Diagnostic display | Abnormality/Protection control |
|--------------------|---|
| H 00 | No memory of failure |
| H 11 | Indoor/outdoor abnormal communication |
| H 12 | Indoor unit capacity unmatched |
| H 14 | Indoor intake air temperature sensor abnormality |
| H 15 | Compressor temperature sensor abnormality |
| H 16 | Outdoor current transformer (CT) abnormality |
| H 19 | Indoor fan motor mechanism lock |
| H 23 | Indoor heat exchanger temperature sensor 1 abnormality |
| H 24 | Indoor heat exchanger temperature sensor 2 abnormality |
| H 25 | Indoor ion device abnormality |
| H 27 | Outdoor air temperature sensor abnormality |
| H 28 | Outdoor heat exchanger temperature sensor 1 abnormality |
| H 30 | Outdoor discharge pipe temperature sensor abnormality |
| H 32 | Outdoor heat exchanger temperature sensor 2 abnormality |
| H 33 | Indoor/outdoor misconnection abnormality |
| H 34 | Outdoor heat sink temperature sensor abnormality |
| H 36 | Outdoor gas pipe temperature sensor abnormality |
| H 37 | Outdoor liquid pipe temperature sensor abnormality |
| H 38 | Indoor/outdoor mismatch (brand code) |

| Diagnostic display | Abnormality/Protection control |
|--------------------|--|
| H 39 | Abnormal indoor operating unit or standby units |
| H 41 | Abnormal wiring or piping connection |
| H 59 | Eco sensor abnormality |
| H 64 | Outdoor high pressure sensor abnormality |
| H 70 | Light sensor abnormality |
| H 97 | Outdoor fan motor mechanism lock |
| H 98 | Indoor high pressure protection |
| H 99 | Indoor operating unit freeze protection |
| F 11 | 4-way valve switching abnormality |
| F 17 | Indoor standby units freezing abnormality |
| F 90 | Power factor correction (PFC) circuit protection |
| F 91 | Refrigeration cycle abnormality |
| F 93 | Compressor abnormal revolution |
| F 94 | Compressor discharge pressure overshoot protection |
| F 95 | Outdoor cooling high pressure protection |
| F 96 | Power transistor module overheating protection |
| F 97 | Compressor overheating protection |
| F 98 | Total running current protection |
| F 99 | Outdoor direct current (DC) peak detection |

Information

Information for Users on Collection and Disposal of Old Equipment and used Batteries



[Information on Disposal in other Countries outside the European Union]

These symbols are only valid in the European Union. If you wish to discard these items, please contact your local authorities or dealer and ask for the correct method of disposal.

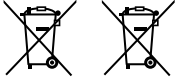

Note for the battery symbol (bottom two symbol examples):

This symbol might be used in combination with a chemical symbol. In this case it complies with the requirement set by the Directive for the chemical involved.

Pb

Contact your local hazardous waste disposal hotline.

Federal Communications Commission Interference Statement

This device complies with part 15 of the FCC Rules. Operation is subject to the following two conditions: (1) This device may not cause harmful interference, and (2) this device must accept any interference received, including interference that may cause undesired operation.

This equipment has been tested and found to comply with the limits for a Class B digital device, pursuant to part 15 of the FCC Rules. These limits are designed to provide reasonable protection against harmful interference in a residential installation. This equipment generates, uses and can radiate radio frequency energy and, if not installed and used in accordance with the instructions, may cause harmful interference to radio communications. However, there is no guarantee that interference will not occur in a particular installation. If this equipment does cause harmful interference to radio or television reception, which can be determined by turning the equipment off and on, the user is encouraged to try to correct the interference by one or more of the following measures:

- Reorient or relocate the receiving antenna.
- Increase the separation between the equipment and the receiver.
- Connect the equipment to an outlet on a circuit different from that to which the receiver is connected.
- Consult the dealer or an experienced radio/TV technician for help.

FCC Caution: To assure continued compliance, follow the attached installation instructions. Any changes or modifications not expressly approved by the party responsible for compliance could void the user's authority to operate this equipment.

Industry Canada Notice

This Class B digital apparatus complies with Canadian ICES-003.



Memo



Panasonic[®]

Instructions d'utilisation Climatiseur



N^{os} de modèle.

Unité intérieure
CS-RE9SKUA
CS-RE12SKUA

Unité extérieure
CU-RE9SKUA
CU-RE12SKUA

Merci d'avoir acheté un climatiseur Panasonic.

Instructions d'installation en annexe.

Avant d'utiliser l'appareil, veuillez lire ce mode d'emploi dans son intégralité et conservez-le pour toute référence ultérieure.

Les illustrations dans ce manuel ne sont présentées qu'à titre d'exemple et peuvent différer de l'appareil, lequel est sujet à changements sans préavis à des fins d'amélioration.

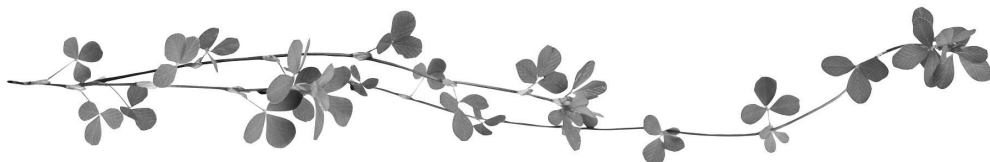

Conditions de fonctionnement

Utiliser ce climatiseur à l'intérieur de la plage de température suivante.

TTS : Température du thermomètre sec

TTM : Température du thermomètre mouillé

| Température (°C/°F) | | Intérieur | | Extérieur | |
|---------------------|------|-----------|---------|-----------|----------|
| | | TTS | TTM | TTS | TTM |
| REFROIDISSEMENT | Max. | 32/89,6 | 23/73,4 | 46/114,8 | 26/78,8 |
| | Min. | 16/60,8 | 11/51,8 | -17,8/0 | -/- |
| CHAUFFAGE | Max. | 30/86,0 | -/- | 24/75,2 | 18/64,4 |
| | Min. | 16/60,8 | -/- | -20/-4 | -19/-2,2 |

Alimentation

| Numéros de modèles | Fusible à retardement | Tension nominale |
|---------------------------|-----------------------|------------------|
| CS-RE9SKUA / CU-RE9SKUA | 15 ampères | 208/230 V |
| CS-RE12SKUA / CU-RE12SKUA | 20 ampères | |

Guide sommaire

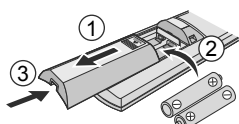

Insertion des piles

- ① Retirer le couvercle arrière de la télécommande
- ② Mettre en place des piles AAA ou R03 (durée de vie d'environ 1 an)
- ③ Remettre le couvercle en place

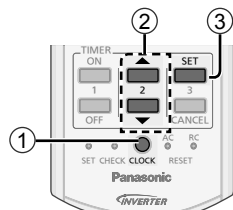

Réglage de l'heure

- ① Appuyer sur CLOCK
- ② Régler l'heure
- ③ Confirmer

Opération de base

- ① Sélectionner le mode voulu



- ② Mettre l'appareil en/hors marche

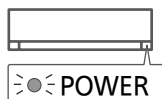

- Veuillez noter que l'indication **OFF** se trouve sur l'afficheur pour démarrer l'appareil.

- ③ Régler la température souhaitée

- Plage de réglage (N'est pas disponible dans le mode ventilation (FAN)) :
16°C à 30°C / 60°F à 86°F.
- Le fonctionnement de l'appareil à l'intérieur de la plage de température recommandée peut économiser de l'énergie.
HEAT : 20°C à 24°C / 68°F à 75°F.
COOL : 26°C à 28°C / 78°F à 82°F.
DRY : 1°C à 2°C / 2°F à 4°F plus bas que la température de la pièce.

- Maintenir enfoncée pendant 5 secondes pour atténuer ou rétablir l'intensité lumineuse du voyant.
- Utiliser la télécommande à l'intérieur d'une distance de 8 m/26 pi du capteur du signal de la télécommande de l'unité intérieur.

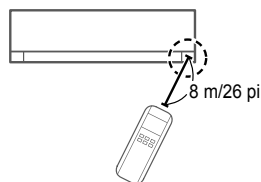
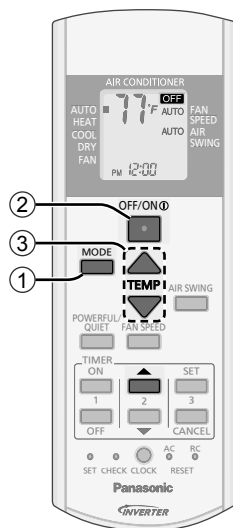

Table des matières

Consignes de sécurité..... 16 et 17

Utilisation..... 18 et 19

Instructions de nettoyage 20

Dépannage 21 et 22

Informations importantes..... 23

Accessoires

- Télécommande
- Piles AAA ou R03 x 2
- Support de la télécommande
- Vis pour le support de la télécommande x 2

Consignes de sécurité

Afin de prévenir tout risque de blessures ou de dommages matériels, observer les consignes suivantes :



L'utilisation incorrecte due au non-respect des consignes de sécurité entraîne des blessures ou des dommages classifiés comme suit :

| | |
|---|------------------|
|  | ATTENTION |
| Cette indication signale un risque de mort ou de blessure grave. | |

| | |
|---|----------------------|
|  | MISE EN GARDE |
| Cette indication signale un risque de blessure ou des dommages matériels. | |

Les instructions à suivre sont classées selon les symboles suivants :

| | |
|---|---|
|  | Ce symbole indique qu'une action est INTERDITE . |
|---|---|

| | | |
|---|---|---|
|  |  | Ces symboles indiquent des actions qui sont OBLIGATOIRES . |
|  | | |

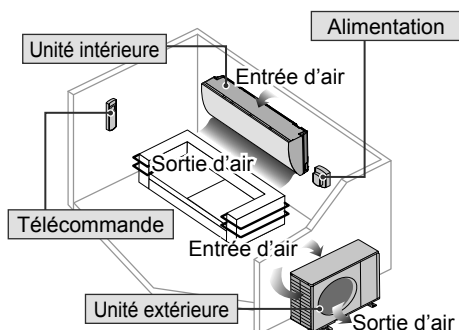

ATTENTION

Unités intérieure et extérieure



Cet appareil n'est pas destiné à une utilisation par des personnes (y compris des enfants) ayant des capacités physiques, sensorielles ou mentales réduites, ou manquant d'expérience ou de connaissances, à moins d'être supervisées ou d'avoir été renseignées sur son utilisation par une personne responsable de leur sécurité. Ne pas laisser un enfant jouer avec l'appareil.

Il est recommandé de faire appel à un détaillant agréé ou à un spécialiste pour le nettoyage des pièces internes, la réparation, l'installation, le retrait ou la réinstallation de l'appareil. Une mauvaise installation ou manipulation de l'appareil entraînera des fuites et des risques de choc électrique ou d'incendie.

Consulter un détaillant agréé ou un technicien spécialisé quant au type de frigorigène à utiliser. L'utilisation d'un frigorigène autre que celui de type spécifié pourrait causer des dommages à l'appareil, un éclatement, des blessures, etc.



Ne pas installer l'appareil dans un milieu où pourraient se trouver des substances explosives ou inflammables. Dans le cas contraire, il y aurait risque d'incendie.

Ne pas introduire de doigts ou des objets dans l'unité intérieure ou extérieure du climatiseur; les pièces rotatives peuvent provoquer des blessures.



Ne pas toucher l'unité extérieure durant un orage électrique sous peine de subir un choc électrique.

Ne pas s'exposer directement à l'air froid pendant une période prolongée pour éviter un refroidissement excessif.

Ne pas s'asseoir ni monter sur l'appareil pour éviter tout risque de chute.



Télécommande



Ne pas permettre aux bébés et aux enfants en bas âge de jouer avec la télécommande pour éviter qu'ils avalent accidentellement les piles.

Alimentation



Ne pas utiliser un cordon modifié, rapiécé, prolongateur ou aux spécifications inconnues afin de prévenir tout risque de surchauffe et d'incendie.





- Afin d'éviter une surchauffe de l'appareil, un risque d'incendie ou de choc électrique :
- Ne pas partager la prise de courant avec un autre appareil.
 - Ne pas utiliser l'appareil avec les mains mouillées.
 - Ne pas plier le cordon d'alimentation.



Dans le cas où le cordon d'alimentation serait endommagé, le faire remplacer par le fabricant, son agent de service après-vente agréé ou un technicien qualifié de manière à prévenir les risques d'incendie.

Il est fortement recommandé de brancher l'appareil sur un circuit muni d'un disjoncteur de courant de fuite à la terre (ELCB), d'un disjoncteur différentiel de fuite à la terre (GFCI) ou d'un coupe-circuit de courant de fuite d'appareil (ALCI) afin de prévenir les risques de choc électrique ou d'incendie.

Cesser d'utiliser ce produit en cas de situation anormale ou de défaillance et mettre le disjoncteur hors marche.

(Risque de fumée/d'incendie/de choc électrique)

Exemples de situation anormale/défaillance

- Le ELCB, GFCI ou ALCI saute souvent.
- Une odeur de brûlé est perçue.
- Un bruit anormal ou une vibration de l'appareil survient.
- L'eau fuit de l'unité intérieure.
- Le cordon d'alimentation devient anormalement chaud.
- La vitesse du ventilateur n'est pas contrôlable.
- L'appareil cesse de fonctionner immédiatement même s'il est mis en marche.
- Le ventilateur ne s'arrête pas même s'il est mis hors marche.

Contactez immédiatement votre détaillant local pour entretien/réparation.



Cet appareil doit être relié à la terre afin de prévenir les risques de choc électrique ou d'incendie.



- Pour prévenir les risques d'électrocution, débrancher l'appareil dans les situations suivantes :
- Avant de nettoyer ou de réparer l'appareil.
 - En cas de non-utilisation prolongée.
 - En cas d'orage électrique particulièrement violent.



MISE EN GARDE

Unités intérieure et extérieure



Ne pas laver l'unité intérieure à l'eau, ni utiliser de benzène, diluant ou poudre à récurer afin d'éviter tout dommage ou corrosion.



Ne pas utiliser pour le maintien au frais de dispositifs de précision, d'aliments, d'animaux, de plantes, d'objets d'art ou pour d'autres usages particuliers; cela pourrait en détériorer la qualité, etc.

Ne pas utiliser d'équipement à combustible devant l'orifice de sortie du flux d'air afin d'éviter la propagation du feu.

Ne pas exposer les plantes ou les animaux domestiques directement au flux d'air.

Ne pas toucher l'ailette tranchante en aluminium; les pièces tranchantes peuvent causer des blessures.



Ne pas faire fonctionner l'unité intérieure durant le cirage d'un plancher. Une fois le cirage terminé, bien aérer la pièce avant d'utiliser l'appareil.

Ne pas installer l'appareil dans un endroit enfumé ou huileux afin d'éviter de l'endommager.

Ne pas désassembler l'appareil pour le nettoyer afin d'éviter les risques de blessures.

Ne pas monter sur un banc instable lors du nettoyage de l'appareil afin d'éviter les risques de blessures.

Ne pas placer de vase ou autre récipient contenant de l'eau sur l'appareil. De l'eau pourrait pénétrer dans l'appareil et détériorer l'isolation, ce qui risquerait de provoquer un choc électrique.

Ne pas laisser la fenêtre ou la porte ouverte longtemps pendant le fonctionnement en mode REFROIDISSEMENT/SEC.



Prévenir toute fuite d'eau en s'assurant que le conduit d'évacuation :

- est raccordé correctement
- est gardé loin de gouttières et de contenants ou
- n'est pas immergé dans l'eau

Après une longue période d'utilisation ou l'utilisation avec un équipement à combustible, aérer la pièce régulièrement.

Après une longue période d'utilisation, s'assurer que le support de montage est en bon état afin de prévenir la chute de l'appareil.

Télécommande



Ne pas utiliser de piles rechargeables (Ni-Cd). Ce type de piles peut endommager la télécommande.



Afin de prévenir le mauvais fonctionnement ou les risques de dommages à la télécommande :

- Retirer les piles de la télécommande si l'appareil ne sera pas utilisé pendant une longue période.
- Mettre en place des piles neuves de même type en prenant soin de respecter la polarité indiquée.

Utilisation

MODE Sélection du mode de fonctionnement

AUTO - POUR VOTRE COMMODITÉ

- Durant la sélection du mode de fonctionnement, le voyant d'alimentation (POWER) clignote.
- L'appareil change le mode de fonctionnement toutes les 10 minutes en fonction de la température de consigne et de la température ambiante.

HEAT - Pour obtenir de l'air chaud

- L'appareil prend un certain temps pour se réchauffer. Le voyant d'alimentation (POWER) clignote pendant cette opération.

COOL - Pour obtenir de l'air frais

- Procure un refroidissement efficace et confortable adapté à vos besoins.

DRY - Pour déshumidifier l'air ambiant

- Le ventilateur tourne à basse vitesse pour donner un refroidissement en douceur.

FAN - Pour aérer la pièce

POWERFUL/QUIET Pour commuter entre puissant et silencieux

→ POWERFUL → QUIET → NORMAL

POWERFUL : Atteinte rapide de la température souhaitée

● ● ● POWERFUL

- Ce mode de fonctionnement est automatiquement interrompu après 20 minutes.

QUIET : Fonctionnement silencieux

● ● ● QUIET

- Ce mode réduit le bruit du flux d'air.

Ces fonctions peuvent être activées dans tous les modes et désactivées en appuyant de nouveau sur la touche respective de la fonction.



Capteur et indicateur de la télécommande

- POWER (Vert)
- TIMER (Orange)
- POWERFUL (Orange)
- QUIET (Orange)

Affichage de la télécommande

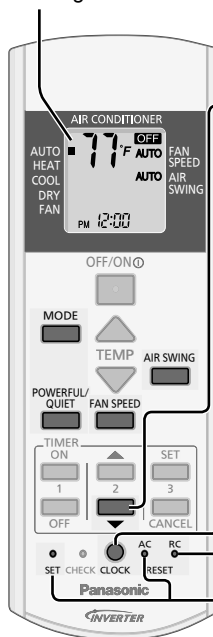

Maintenir la touche enfoncée pendant environ 10 secondes pour afficher la température en °C ou °F.

Maintenez la touche enfoncée pendant environ 5 secondes pour passer du mode d'affichage de 12 heures (am/pm) ou au mode 24 heures et inversement.

Appuyer pour réinitialiser la télécommande aux réglages par défaut.

Ne sont pas utilisées dans les conditions normales d'utilisation.

Touche ARRÊT/MARCHE auto

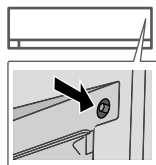

Utiliser cette touche dans le cas où la télécommande aurait été égarée ou ne fonctionnerait pas. Soulever le panneau avant :

1. Appuyer une fois sur la touche pour utiliser le mode AUTO.
 2. Maintenir la touche enfoncée jusqu'à l'émission d'un bip, puis dégager la pression pour utiliser le mode REFROIDISSEMENT accru.
 3. Recommencer l'étape 2. Maintenir la touche enfoncée jusqu'à l'émission de 2 bips, puis dégager la pression pour utiliser le mode de REFROIDISSEMENT normal.
 4. Recommencer l'étape 3. Maintenir la touche enfoncée jusqu'à l'émission de 3 bips, puis dégager la pression pour utiliser le mode de CHAUFFAGE accru.
- Appuyer sur la touche à nouveau pour mettre hors marche.

FAN SPEED

Réglage du ventilateur

(Affichage de la télécommande)



- Dans le mode AUTO, la vitesse du ventilateur est automatiquement réglée en fonction du mode de fonctionnement.

AIR SWING

Réglage de l'orientation du flux d'air vertical

(Affichage de la télécommande)



- Assure une bonne aération de la pièce.
- Dans le mode REFROIDISSEMENT/SEC, si AUTO a été sélectionné, le volet bascule automatiquement vers le haut et le bas.
- En mode CHAUFFAGE, lors du réglage à AUTO, le volet horizontal est fixé à une position prédéterminée.
- Ne pas ajuster le volet manuellement.

Commande de redémarrage automatique

- Si le courant revient après une interruption de l'alimentation, le fonctionnement redémarrera automatiquement après un certain temps, avec le même mode de fonctionnement et le même flux d'air qu'auparavant.
- Cette commande n'est pas applicable si le TIMER est activé.

Pour ajuster le flux d'air horizontal

- Réglable manuellement.

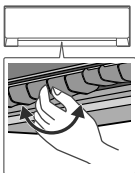

Réglage de la minuterie

Deux réglages de la minuterie sont possibles pour mettre l'appareil en/hors marche à des heures pré-réglées.

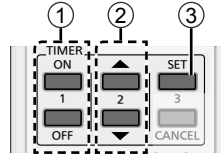

- 1 Sélectionner la minuterie de mise en marche (ON) ou de mise hors marche (OFF)

Exemple :
mise hors marche à
11:50PM heures

- Sur chaque pression :

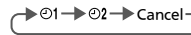

- 2 Régler l'heure



- 3 Confirmer le réglage



- Pour annuler le réglage de la minuterie, appuyer sur ou pour sélectionner ou , puis appuyer sur .
- Si le réglage de la minuterie est annulé manuellement ou à la suite d'une panne de courant, il est possible de le rétablir en appuyant sur ou pour sélectionner ou et en appuyant ensuite sur .
- Le prochain réglage de la minuterie sera affiché et activé en séquence.
- Lorsque la minuterie est réglée pour la mise en marche (ON), il peut arriver que l'appareil démarre avant (jusqu'à 35 minutes) l'heure pré-réglée de manière à assurer que la température souhaitée est atteinte à l'heure réglée.
- Le fonctionnement de la minuterie est fondé sur le réglage de l'heure sur la télécommande et est répété quotidiennement. Pour le réglage de l'heure, se reporter au guide sommaire.

Instructions de nettoyage

Afin d'assurer un rendement optimal de l'appareil, il convient de nettoyer l'appareil à intervalles réguliers. Une unité qui serait sale peut provoquer des problèmes de fonctionnement et l'affichage du code d'erreur « H99 ». Dans un tel cas, consulter un détaillant agréé.

- Couper le courant au disjoncteur avant de nettoyer.
- Ne pas toucher l'ailette tranchante en aluminium; les pièces tranchantes peuvent causer des blessures graves.
- Ne pas utiliser de benzène, diluant ni poudre à récurer.
- Utiliser du savon ou un détergent domestique neutre (\approx pH 7) seulement.
- Ne pas utiliser d'eau d'une température supérieure à 40°C/104°F.

Unité intérieure

Essuyer soigneusement l'appareil avec un tissu doux et sec.

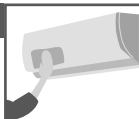

Panneau avant

Laver à l'eau savonneuse et bien assécher.

Retirer le panneau avant

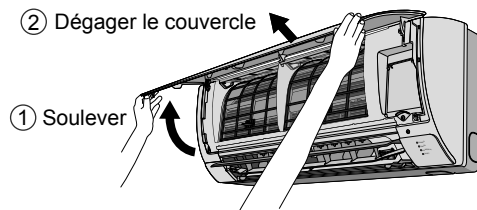

Fermer solidement

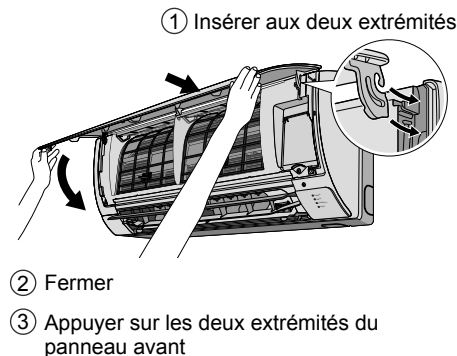

Unité intérieure

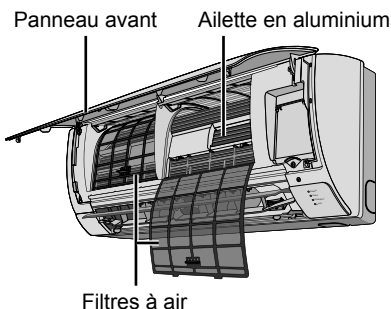

Filtres à air

À toutes les 2 semaines



- Laver et rincer délicatement les filtres de manière à éviter d'en endommager la surface.
- Faire sécher les filtres à l'ombre, loin de toute flamme et des rayons directs du soleil.
- Remplacer immédiatement un filtre endommagé.

Retirer le filtre à air

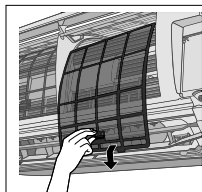

Installer le filtre à air

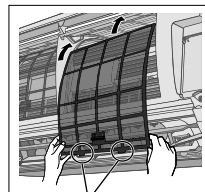

Insérer à l'intérieur de l'appareil

Inspection saisonnière après une non-utilisation prolongée

- Vérification de l'état des piles de la télécommande.
- Absence d'obstruction de l'entrée et de la sortie d'air.
- Utiliser la touche ARRÊT/MARCHE auto pour sélectionner le mode de fonctionnement REFROIDISSEMENT/CHAUFFAGE. Après 15 minutes, il est normal de constater les écarts de température suivants à l'entrée et à la sortie :

REFROIDISSEMENT : $\geq 8^{\circ}\text{C}/14,4^{\circ}\text{F}$

CHAUFFAGE : $\geq 14^{\circ}\text{C}/25,2^{\circ}\text{F}$

En cas de non-utilisation prolongée

- Activer le fonctionnement du mode CHAUFFAGE pendant 2 à 3 heures pour éliminer à fond l'humidité sur les pièces internes et prévenir la moisissure.
- Couper l'alimentation.
- Retirer les piles de la télécommande.

Dépannage

Les situations suivantes ne sont pas le signe d'un problème de fonctionnement.

| Problème | Cause |
|---|---|
| Pulvérisation de gouttelettes d'eau à la sortie de l'unité intérieure. | • Effet de condensation attribuable au processus de refroidissement. |
| Bruit d'écoulement d'eau pendant le fonctionnement de l'appareil. | • Circulation du frigorigène à l'intérieur de l'appareil. |
| Odeur inhabituelle dans la pièce. | • Odeur d'humidité provenant possiblement d'un mur, d'un tapis, du mobilier ou encore de vêtements. |
| Interruption occasionnelle du fonctionnement du ventilateur de l'unité intérieure dans le mode AUTO. | • Contribue à éliminer les odeurs ambiantes. |
| Le flux d'air demeure même après l'arrêt de l'appareil. | • Extraction de la chaleur résiduelle dans l'unité intérieure (maximum de 30 secondes). |
| L'appareil ne se met en marche que quelques minutes après son redémarrage. | • Ce délai protège le compresseur de l'appareil. |
| Émission d'eau ou de vapeur par l'unité extérieure. | • De la condensation ou de l'évaporation se produit sur les tuyaux. |
| Le voyant TIMER est toujours allumé. | • Le réglage de la minuterie est répété quotidiennement. |
| Le voyant d'alimentation clignote dans le mode CHAUFFAGE alors qu'aucun air chaud ne circule (et que le volet est fermé). | • L'appareil est dans le mode de dégivrage (l'orientation du flux d'air est dans le mode AUTO). |
| Le ventilateur cesse occasionnellement de fonctionner dans le mode de chauffage. | • Prévention d'un effet de refroidissement imprévu. |
| Le voyant d'alimentation clignote avant la mise en marche de l'appareil. | • Il s'agit d'une étape préliminaire avant la mise en marche lorsque la minuterie a été réglée à « ON ». |
| Bruit de craquement pendant le fonctionnement. | • Les changements de température provoquent une expansion/contraction de l'appareil. |
| Décoloration de certaines pièces en plastique. | • La décoloration est imputable aux types de matériaux utilisés dans les pièces en plastique et s'accélère en cas d'exposition à la chaleur, à la lumière du soleil, aux rayons UV ou à un facteur environnemental. |

Faire les vérifications suivantes avant de faire appel à un technicien.

| Problème | Vérification |
|--|---|
| Le fonctionnement en mode CHAUFFAGE/REFROIDISSEMENT n'est pas efficace. | • Régler la température correctement. • Fermer portes et fenêtres. • Nettoyer ou remplacer les filtres. • Dégager toute obstruction éventuelle à l'entrée et à la sortie d'air. |
| Un bruit est entendu pendant le fonctionnement. | • Vérifier si l'appareil n'aurait pas été installé de biais. • Bien fermer le panneau avant. |
| La télécommande ne fonctionne pas. (L'intensité lumineuse de l'affichage est atténuée ou le signal émis est faible.) | • Mettre les piles en place correctement. • Remplacer les piles faibles. |
| L'appareil ne fonctionne pas. | • Vérifier le disjoncteur. • Vérifier si les minuteries ont été réglées. |
| L'appareil ne capte pas le signal de la télécommande. | • S'assurer qu'il n'y a aucun obstacle devant le capteur. • Certaines lampes fluorescentes peuvent causer de l'interférence avec l'émetteur de signaux. Consulter un détaillant agréé. |

SITUATIONS NÉCESSITANT L'INTERVENTION D'UN TECHNICIEN

COUPER LE COURANT AU DISJONCTEUR, puis communiquer avec un détaillant agréé dans les conditions suivantes :

- Bruit anormal pendant le fonctionnement.
- Introduction d'eau ou d'un corps étranger dans la télécommande.
- Fuite d'eau de l'appareil intérieur.
- Le disjoncteur saute souvent.
- Les commutateurs ou touches ne fonctionnent pas correctement.

Dépannage

L'appareil arrête de fonctionner et le voyant TIMER clignote.

Utiliser la télécommande pour connaître le code d'erreur.

- ① Maintenir la touche enfoncée pendant 5 secondes
- ② Maintenir la touche enfoncée jusqu'à l'émission d'un bip, puis noter le code d'erreur
- ③ Maintenir enfoncée pendant 5 secondes pour désactiver la vérification
- ④ Mettre l'appareil hors marche et communiquer le code d'erreur à un détaillant agréé

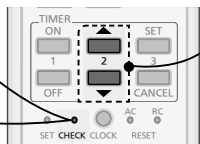

• Pour certains erreurs, il est possible de redémarrer l'appareil et de le faire fonctionner de manière limitée; 4 bips se font entendre au moment de l'activation.

| Écran de diagnostic | Anomalie/contrôle de protection |
|---------------------|---|
| H 00 | Erreur non mémorisée |
| H 11 | Anomalie de communication entre unités intérieure/extérieure |
| H 12 | Compatibilité impossible de la capacité de l'unité intérieure |
| H 14 | Anomalie liée au capteur de température de l'air d'admission de l'unité intérieure |
| H 15 | Anomalie liée au capteur de température du compresseur |
| H 16 | Anomalie liée au transformateur de courant (TC) de l'unité extérieure |
| H 19 | Anomalie liée au mécanisme de verrouillage du moteur du ventilateur de l'unité intérieure |
| H 23 | Anomalie liée au capteur de température de l'échangeur thermique 1 de l'unité intérieure |
| H 24 | Anomalie liée au capteur de température de l'échangeur thermique 2 de l'unité intérieure |
| H 25 | Anomalie liée au dispositif ionique de l'unité intérieure |
| H 27 | Anomalie liée au capteur de température de l'air de l'unité extérieure |
| H 28 | Anomalie liée au capteur de température 1 de l'échangeur thermique de l'unité extérieure |
| H 30 | Anomalie liée au capteur de température du tuyau d'évacuation de l'unité extérieure |
| H 32 | Anomalie liée au capteur de température 2 de l'échangeur thermique de l'unité extérieure |
| H 33 | Anomalie liée aux erreurs de raccordement des unités intérieure/extérieure |
| H 34 | Anomalie liée au capteur de température du dissipateur thermique de l'unité extérieure |
| H 36 | Anomalie liée au capteur de température du tuyau de gaz de l'unité extérieure |

| Écran de diagnostic | Anomalie/contrôle de protection |
|---------------------|---|
| H 37 | Anomalie liée au capteur de température du tuyau de liquide de l'unité extérieure |
| H 38 | Non-concordance des unités intérieure/extérieure (code marque) |
| H 39 | Anomalie de l'unité de fonctionnement intérieure ou des unités en veille |
| H 41 | Anomalie liée au câblage ou au raccordement des tuyauteries |
| H 59 | Anomalie liée au capteur Éco |
| H 64 | Anomalie liée au capteur haute pression de l'unité extérieure |
| H 70 | Anomalie liée au capteur de lumière |
| H 97 | Anomalie liée au mécanisme de verrouillage du moteur du ventilateur de l'unité extérieure |
| H 98 | Protection contre la haute pression de l'unité intérieure |
| H 99 | Protection contre le gel de l'unité de fonctionnement intérieure |
| F 11 | Anomalie liée à la commutation de la soupape à 4 voies |
| F 17 | Anomalie liée au gel des unités de veille intérieures |
| F 90 | Protection du circuit de correction du facteur de puissance (CFP) |
| F 91 | Anomalie liée au cycle de réfrigération |
| F 93 | Révolution anormale du compresseur |
| F 94 | Protection contre les dépassements de pression de l'évacuation du compresseur |
| F 95 | Protection contre la haute pression du refroidissement de l'unité extérieure |
| F 96 | Protection contre la surchauffe du module de transistor de puissance |
| F 97 | Protection contre la surchauffe du compresseur |
| F 98 | Protection du courant de fonctionnement total |
| F 99 | Anomalie liée à la détection de crête de courant continu (CC) de l'unité extérieure |

Informations importantes

Avis aux utilisateurs concernant la collecte et l'élimination des piles et des appareils électriques et électroniques usagés



[Information relative à l'élimination des déchets dans les pays extérieurs à l'Union européenne]

Ces pictogrammes ne sont valides qu'à l'intérieur de l'Union européenne. Pour mettre cet appareil au rebut, communiquer avec le revendeur ou les autorités locales afin de connaître la procédure d'élimination à suivre.

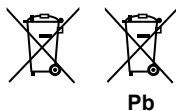

Note relative au pictogramme à apposer sur les piles (voir les deux exemples ci-contre) :

Si ce pictogramme est combiné avec un symbole chimique, il remplit également les exigences posées par la Directive relative au produit chimique concerné.

Appeler la ligne sans frais de votre centre local d'élimination des déchets dangereux.

Avis de la FCC

Cet appareil est conforme à la section 15 des règlements de la FCC. Le fonctionnement est soumis aux deux conditions suivantes : (1) cet appareil ne doit pas émettre de brouillage nuisible, et (2) cet appareil doit accepter toute interférence, y compris toute interférence qui pourrait occasionner un fonctionnement inopportun.

Ce matériel a fait l'objet de tests et il a été trouvé conforme aux limites établies pour un appareil numérique de la classe B comme il est stipulé à la section 15 des règlements de la FCC. Ces limites sont conçues pour assurer une protection raisonnable contre le brouillage nuisible dans un environnement résidentiel. Ce matériel génère, utilise et peut émettre de l'énergie de fréquence radio et, s'il n'est pas installé et utilisé conformément aux instructions, il peut provoquer un brouillage nuisible aux communications radio. Cependant, on ne peut garantir que le brouillage n'aura pas lieu dans le cadre d'une installation particulière. Si ce matériel cause un brouillage nuisible de la réception radio ou de la télévision, ce qui peut être déterminé en mettant l'appareil hors et en marche, vous êtes encouragé à remédier à la situation en prenant les mesures suivantes :

- Réorienter ou déplacer l'antenne réceptrice.
- Augmenter la distance entre l'appareil et le récepteur.
- Brancher l'appareil dans une prise d'un circuit différent de celui auquel est branché le récepteur.
- Consulter un revendeur ou un technicien radio/télévision chevronné pour obtenir de l'aide.

Mise en garde de la FCC : Pour assurer la conformité de cet appareil, suivre les directives d'installation fournies. Tout changement ou toute modification non expressément autorisée par le site responsable de la conformité risque d'annuler la permission qu'a l'utilisateur de faire fonctionner le présent appareil.

Avis d'Industrie Canada

Cet appareil numérique de la classe B est conforme à la norme NMB-003 du Canada.

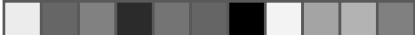

Panasonic Corporation

Website: <http://www.panasonic.com>

Panasonic Canada Inc.

Website: <http://www.panasonic.com>

For support: <http://www.panasonic.ca/english/support>

© Panasonic Corporation 2015

Printed in Malaysia
Imprimé en Malaisie

Pour les États-Unis seulement
For inquiries (U.S.A.), please call 1-800-851-1235

ACXF55-00750
SS1015-0

